



Priročnik za uporabnika

Multimedia Projector

CO-FH01

CO-FD01

CO-W01

CO-WX01

CO-WX02

Simboli v tem priročniku 6**Uporaba priročnika za iskanje informacij 7**

Iskanje po ključni besedi 7

Neposredni preskok z zaznamkov 7

Tiskanje samo tistih strani, ki jih potrebujete 7

Pridobivanje najnovjše različice dokumentov 8**Uvod v projektor 9****Deli in funkcije projektorja 10**

Deli projektorja – spredaj 10

Deli projektorja – zadaj 11

Deli projektorja – spodaj 12

Deli projektorja – daljinski upravljalnik projektorja 13

Nastavitev projektorja 15**Postavitev projektorja 16**

Previdnostni ukrepi pri namestitvi 17

Možnosti postavitve in namestitve projektorja 17

Razdalja projekcije 18

Nameščanje varnostne žice 19**Vstavljanje baterij v daljinski upravljalnik 20**

Uporaba daljinskega upravljalnika 20

Povezave projektorja 22

Priklučitev na videovire 22

Priklučitev na videovir HDMI 22

Priklučitev na računalnik 22

Priklučitev na računalnik za video in zvok prek vrat HDMI 22

Priklučitev na računalnik za video in zvok prek vrat USB 23

Povezovanje z napravo iPad/iPhone 24

Priklučitev na zunanje naprave USB 24

Projekcija USB-naprav 24

Priklučitev naprave USB 24

Izključitev naprave USB 25

Priklučitev na dokumentno kamero 25

Uporaba osnovnih funkcij projektorja 26**Vklop projektorja 27**

Začetni zaslon 28

Izklop projektorja 30**Izbira jezika menijev projektorja 31****Načini projiciranja 32**

Spreminjanje načina projiciranja z daljinskim upravljalnikom 32

Spreminjanje načina projiciranja z meniji 32

Nastavitev vrste zaslona 33

Prilagoditev položaja slike s spreminjanjem položaja zaslona 33

Prikaz testnega vzorca 35**Nastavljanje višine slike 36****Oblika slike 37**

Popravljanje oblike slik z gumbom Keystone 37

Popravljanje oblike slike z nastavitvijo Quick Corner 38

Ostrenje slike z ročico za ostrenje 40**Spreminjanje velikosti slike s povečavo/pomanjšavo 41****Prilagajanje položaja slike s prestavitvijo slike 42****Izbira vira slik 43****Razmerje prikaza slike 44**

Spreminjanje razmerja gledišča slike 44

Razpoložljiva razmerja gledišča slike 44

Prilagajanje kakovosti slike (Barvni način) 46

Spreminjanje barvnega načina	46
Razpoložljivi barvni načini	46
Upravljanje glasnosti z gumbi za glasnost.....	47
Nastavitev funkcij projektorja	48
Brezžična omrežna povezava	49
Namestitev modula za brezžično lokalno omrežje	49
Ročna izbira nastavitve brezžičnega omrežja.....	49
Izbira nastavitve za brezžično omrežje v sistemu Windows.....	51
Izbira nastavitve za brezžično omrežje v sistemu Mac	51
Nastavitev varnosti brezžičnega omrežja	51
Uporaba kode QR za priključitev mobilne naprave	52
Projiciranje predstavitve PC Free	54
Podprte vrste datotek PC Free	54
Varnostni ukrepi pri projiciranju PC Free	54
Začetek predstavitve PC Free	55
Začetek predstavitve filmov PC Free	56
Možnosti prikaza PC Free	57
Začasen izklop slike in zvoka (A/V nemo)	59
Začasen izklop zvoka (nemo).....	60
Začasna ustavitve videoposnetka	61
Povečava slik (E-Zoom).....	62
Shranjevanje slike logotipa uporabnika.....	63
Shranjevanje uporabniškega vzorca.....	65
Varnostne funkcije projektorja	66
Vrste zaščite z geslom.....	66
Nastavitev gesla	66
Izbira vrst zaščite z geslom	67
Vnos gesla za uporabo projektorja.....	68
Namestitev zaščitnega kabla	68

Nadzor in upravljanje projektorja	69
Epson Projector Management	70
Upravljanje omrežnega projektorja prek spletnega brskalnika. 71	
Možnosti spletnega upravljanja.....	72
Nastavitev e-poštnih opozoril projektorja v omrežju.....	75
Opozorilna e-poštna sporočila omrežnega projektorja.....	75
Nastavitev nadzora s SNMP	76
Prilagajanje nastavitve menija	77
Uporaba menijev projektorja	78
Uporaba zaslonske tipkovnice	79
Znaki, ki jih je mogoče vnašati z zaslonsko tipkovnico	79
Nastavitve kakovosti slike - meni Slika	80
Nastavitve funkcij projektorja - meni Nastavitve.....	82
Nastavitve omrežja projektorja – meni Omrežje.....	85
Meni Omrežje – meni Osnovno	86
Meni Omrežje – meni Brezžični LAN.....	86
Meni Omrežje – meni Obvestila	88
Meni Omrežje – meni Ostali.....	89
Meni Omrežje – meni Ponastavi.....	90
Meni »Omrežje« – meni »Končano«	90
Nastavitve za namestitev projektorja - meni ECO	91
Prikaz informacij projektorja - meni Informacije	92
Meni Informacije - projektor za meni Informacije	92
Seznam kod Event ID	93
Možnosti ponastavitve projektorja – meni »Ponastavi«.....	94
Kopiranje nastavitve menija med projektorji (paketna nastavitve)	95

Prenos nastavitve z bliskovnega pomnilnika USB	95
Prenos nastavitve z računalnika.....	96
Obvestilo o napaki pri paketni nastavitvi.....	97

Vzdrževanje projektorja 98

Vzdrževanje projektorja	99
Čiščenje objektiva	100
Čiščenje ohišja projektorja	101
Čiščenje prezračevalnih rež	102

Odpravljanje težav 103

Težave s projekcijo	104
Stanje indikatorjev projektorja	105
Uporaba prikazane pomoči projektorja	106
Odpravljanje težav z vklopom ali izklopom projektorja	107
Odpravljanje težav z napajanjem projektorja.....	107
Žarnica projektorja se ne prižge.....	107
Odpravljanje težav z izklopom projektorja	107
Odpravljanje težav s slikami.....	108
Odpravljanje težav z manjkajočimi slikami.....	108
Prilagajanje slike, ki ni pravokotna.....	108
Prilagajanje nerazločne ali zamegljene slike	109
Odpravljanje težav, če je prikazana samo delna slika.....	109
Prilagajanje slike, ki vsebuje motnje ali statiko	109
Prilagajanje utripajoče slike	110
Prilagajanje slike z napačno svetlostjo ali barvami.....	110
Prilagajanje obrnjene slike	110
Odpravljanje težav s funkcijo USB Display.....	111
Odpravljanje težav z zvokom	112

Odpravljanje težav z delovanjem daljinskega upravljalnika	113
Odpravljanje težav z geslom	114
Odpravljanje težav s funkcijo Povezava HDMI	115
Ko se prikaže sporočilo »Čas je za zamenjavo projektorja.«.....	116

Dodatek 117

Izbirna dodatna oprema in nadomestni deli	118
Nosilci	118
Za brezžično povezavo	118
Zunanje naprave	118
Velikost zaslona in razdalja projiciranja.....	119
Podprte ločljivosti monitorjev	121
Specifikacije projektorja	122
Tehnični podatki priključkov	122
Zunanje dimenzije	124
Sistemske zahteve za USB Display	125
Seznam varnostnih simbolov in opozoril	126
Opozorilne nalepke	128
Slovar	129
Obvestila	131
Indication of the manufacturer and the importer in accordance with requirements of EU directive.....	131
Indication of the manufacturer and the importer in accordance with requirements of United Kingdom directive.....	131
Omejitev uporabe.....	131
Navodila za odstranjevanje projektorja	131
Sklici na operacijski sistem	132
Blagovne znamke.....	132
Obvestilo o avtorskih pravicah	132



Avtorske pravice..... 133

Simboli v tem priročniku







Varnostni simboli

V priročnikih in na projektorju so grafični simboli in oznake, ki označujejo vsebino, ki opisuje varno uporabo projektorja.

Preberite in natančno upoštevajte navodila, ki so označena s temi simboli in oznakami, da se izognete poškodbam oseb ali lastnine.

 Opozorilo	Ta simbol označuje informacije, ki lahko povzročijo telesne poškodbe ali celo smrt, če jih prezrete.
 Previdno	Ti simboli označujejo informacije, ki jih morate upoštevati, sicer lahko z nepravilno uporabo povzročite poškodbe ali okvaro opreme.

Simboli za splošne informacije

Pozor	Ta oznaka označuje postopke, ki lahko povzročijo škodo ali poškodbo, če niste dovolj previdni.
	Ta oznaka označuje dodatne informacije, ki so lahko uporabne.
 gumb	Označuje gumbe na daljinskem upravljalniku ali nadzorni plošči. Primer: gumb 
Ime menija/nastavitve	Označuje meni projektorja in imena nastavitvev. Primer: Izberite meni Slika .  Slika > Barva
	Ta oznaka označuje povezave do sorodnih strani.
	Ta oznaka označuje nivo trenutnega menija projektorja.

» Sorodne povezave

- "Uporaba priročnika za iskanje informacij" [str.7](#)
- "Pridobivanje najnovejše različice dokumentov" [str.8](#)

Priročnik v obliki datoteke PDF vam omogoča iskanje informacij po ključni besedi ali pa direkten premik na določeno poglavje z uporabo zaznamkov. Natisnete lahko tudi samo tiste strani, ki jih potrebujete. To poglavje pojasnjuje uporabo priročnika v obliki datoteke PDF, ki ste jo odprli s programom Adobe Reader X na vašem računalniku.

» Sorodne povezave

- "Iskanje po ključni besedi" [str.7](#)
- "Neposredni preskok z zaznamkov" [str.7](#)
- "Tiskanje samo tistih strani, ki jih potrebujete" [str.7](#)

Iskanje po ključni besedi

Kliknite **Uredi > Napredno iskanje**. V okno za iskanje vnesite ključno besedo (besedilo) za informacijo, ki jo želite poiskati in nato kliknite **Išči**. Rezultati iskanja so prikazani v obliki seznama. Kliknite na kateri koli rezultat iskanja, da se premaknete na tisto stran.

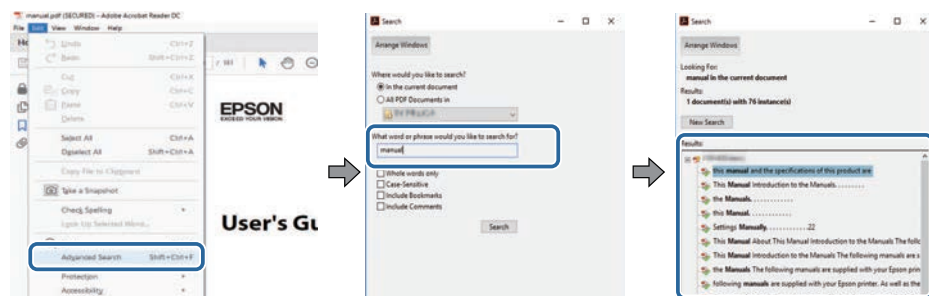

Neposredni preskok z zaznamkov

Kliknite na naslov, da se premaknete na tisto stran. Kliknite + ali > za ogled podrejenih naslovov v tistem poglavju. Če se želite vrniti na prejšnjo stran, na tipkovnici izvedite naslednje operacije.

- Operacijski sistem Windows: pridržite tipko **Alt**, in nato pritisnite gumb ←.

- Operacijski sistem Mac: pridržite ukazno tipko in nato pritisnite ←.

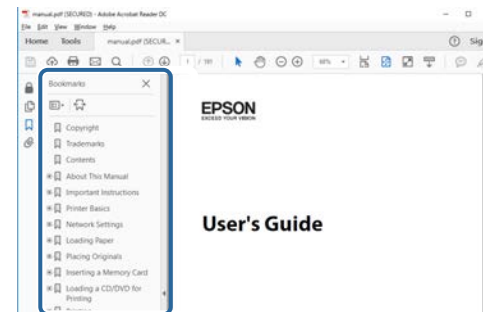

Tiskanje samo tistih strani, ki jih potrebujete

Določite in natisnete lahko tudi samo tiste strani, ki jih potrebujete. v meniju **Datoteka** kliknite na **Natisni** in nato pod **Strani za tiskanje** pri možnosti **Strani** navedite strani, ki jih želite natisniti.

- Če želite navesti niz zaporednih strani, med prvo in zadnjo stranjo stran vnesite vezaj.
Primer: 20-25
- Če želite navesti strani, ki si ne sledijo zaporedno, strani ločite z vejicami.
Primer: 5, 10, 15

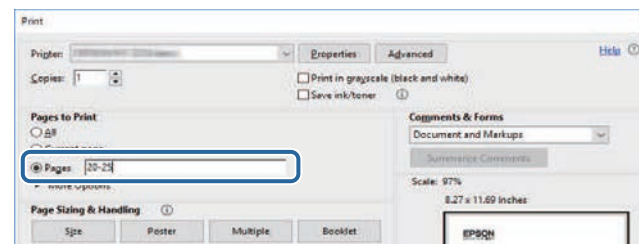

Najnovjše različice priročnikov in specifikacij najdete na spletnem mestu Epson.

Obiščite spletno mesto epson.sn in vnesite ime modela.

Uvod v projektor

V teh poglavjih najdete več informacij o funkcijah projektorja in imenih delov.

► Sorodne povezave

- "Deli in funkcije projektorja" [str.10](#)

V naslednjih poglavjih so opisani deli projektorja in njihove funkcije.

► Sorodne povezave

- "Deli projektorja – spredaj" [str.10](#)
- "Deli projektorja – zadaj" [str.11](#)
- "Deli projektorja – spodaj" [str.12](#)
- "Deli projektorja – daljinski upravljalnik projektorja" [str.13](#)

Deli projektorja – spredaj

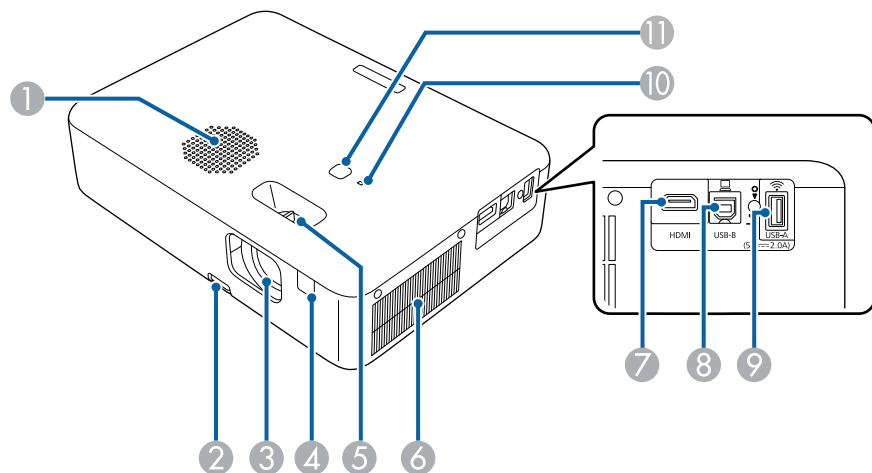

Ime	Funkcija	
⑥	Odprtina za dovod zraka	Sprejema zrak za notranje hlajenje projektorja.
⑦	Vrata HDMI	Sprejema videesignale iz video opreme in računalnikov, združljivih s HDMI. Ta vrata so združljiva s standardom HDCP 2.3.
⑧	Vrata USB-B	Za priključitev kabla USB na računalnik za projiciranje slik iz računalnika.
⑨	Vrata USB-A (5V --- 2.0A)	Za povezavo pomnilniške naprave USB ali digitalnega fotoaparata in projiciranje filmov ali slik s funkcijo PC Free. Za priključitev izbirne dokumentne kamere. Za priključitev modula brezžičnega LAN. V nadaljevanju imenovan vrata USB-A.
⑩	Indikator stanja	Označuje stanje projektorja.
⑪	Gumb za vklop/izklop []	Vklopite ali izklopite projektor.

► Sorodne povezave

- "Stanje indikatorjev projektorja" [str.105](#)
- "Uporaba daljinskega upravljalnika" [str.20](#)
- "Ostrenje slike z ročico za ostrenje" [str.40](#)
- "Čiščenje prezračevalnih rež" [str.102](#)
- "Nastavljanje višine slike" [str.36](#)

Ime	Funkcija	
①	Zvočnik	Oddaja zvok.
②	Ročica za sprostitev noge	S potiskom ročice za sprostitev noge podaljšate in zložite sprednjo nastavljivo nogo.
③	Objektiv	Slike so projicirane skozi objektiv.
④	Oddaljen sprejemnik	Sprejema signale daljinskega upravljalnika.
⑤	Ročica za ostrenje	Prilagodi ostrino slike.

Deli projektorja – zadaj

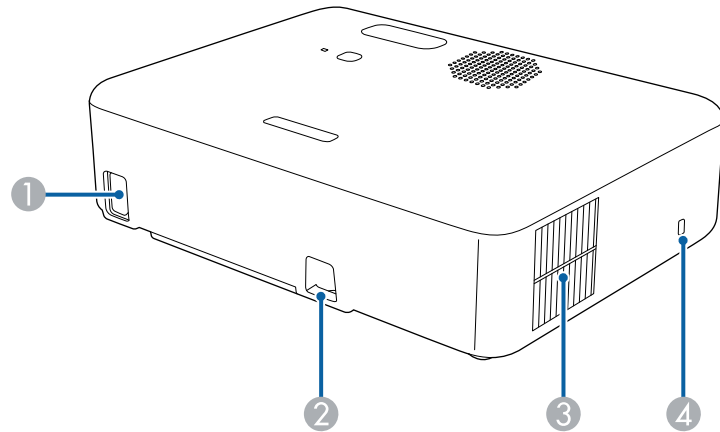

Ime	Funkcija
	<p>⚠ Previdno</p> <p>Med projiciranjem ne nastavljajte obraza ali rok v bližino odprtine za zračenje, hkrati pa v bližino ne postavljajte predmetov, ki se lahko zvijejo ali poškodujejo zaradi toplote iz bližnje odprtine. Vroč zrak iz odprtine za izpuh zraka lahko povzroči opekline, zvijanje predmetov ali nezgode.</p>
4	Varnostna reža
	Varnostna reža je združljiva s sistemom Microsaver Security System, ki ga proizvaja družba Kensington.

» Sorodne povezave

- "Namestitev zaščitnega kabla" [str.68](#)

Ime	Funkcija
1	Vtič za električno napajanje
2	Varovana točka namestitve kabla
3	Odprtina za zračenje

Za priključitev napajalnega kabla na projektor.
Skozi povlecite žično ključavnico, ki jo kupite v prosti prodaji, in jo zaklenite. Tukaj lahko namestite tudi dodatno varnostno žico, da preprečite padec projektorja s stropa ali zida.
Odprtina za zračenje se uporablja za notranje hlajenje projektorja.
<p>⚠ Opozorilo</p> <p>Ne glejte v odprtine. Če žarnica eksplodira, lahko začnejo uhajati plini ali pa se raztresejo koščki stekla, zaradi česar lahko pride do poškodb. Če vdihnete kakršen koli delec zlomljenega stekla ali če ta pride v stik z očmi ali usti, se posvetujte z zdravnikom.</p>

Deli projektorja – spodaj

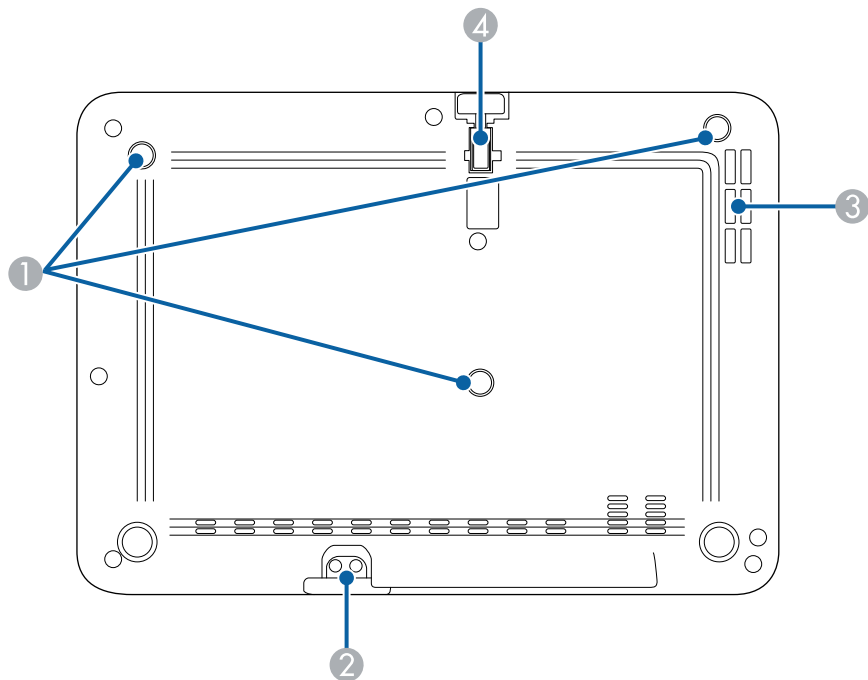

» Sorodne povezave







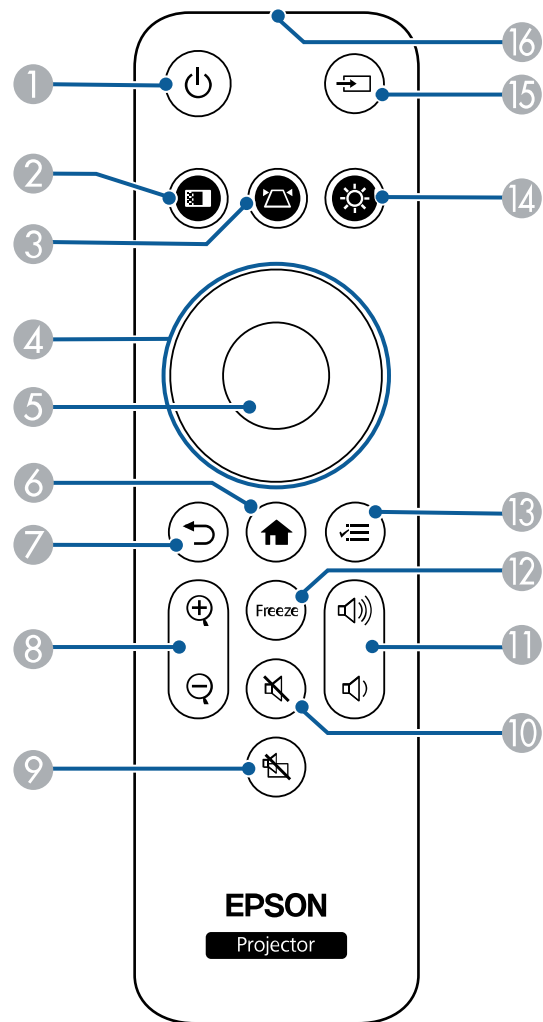

- "Nastavljanje višine slike" [str.36](#)
- "Namestitev zaščitnega kabla" [str.68](#)



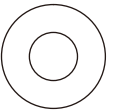



Ime	Funkcija
① Točke za pritrditev na stropni nosilec (tri točke)	Sem namestite izbirni stropni nosilec, če projektor obesite s stropa.
② Varovana točka namestitve kabla	Skozi povlecite žično ključavnico, ki jo kupite v prosti prodaji, in jo zaklenite. Tukaj lahko namestite tudi dodatno varnostno žico, da preprečite padec projektorja s stropa ali zida.
③ Odprtina za dovod zraka	Sprejema zrak za notranje hlajenje projektorja.
④ Sprednja nastavljiva noga	Pri namestitvi projektorja na površino, kot je miza, podaljšajte nogo, da prilagodite položaj slike.

Deli projektorja – daljinski upravljalnik projektorja

S tem daljinskim upravljalnikom lahko upravljate projektor.



Ime	Funkcija
1 Tipka za vklop/izklop 	Vklopi ali izklopi projektor.
2 Gumb Barvni način 	Spremeni barvni način.
3 Gumb Keystone 	Prikaže zaslon za prilagoditev Keystone ali zaslon Quick Corner .
4 Puščični gumbi 	Izbere elemente menija med prikazovanjem menija projektorja. Če sta na zaslonu menija prikazani ikoni ▲▼ ali ◀▶, s tema gumboma izberite elemente menijev.
5 Gumb [Enter] 	Vnese trenutni izbor in se premakne na naslednjo raven med prikazovanjem menija projektorja.
6 Gumb začetnega zaslona 	Prikaže in zapre začetni zaslon.
7 Gumb Esc 	Ustavi trenutno funkcijo. Med prikazovanjem menija projektorja se vrne na prejšnji nivo menija.
8 Gumbi E-Zoom 	Približa območje projicirane slike in jo poveča na zaslonu.
9 Gumb A/V Mute 	Začasno vklopi ali izklopi sliko in zvok.
10 Gumb Nemo 	Začasno vklopi ali izklopi zvok.

Ime		Funkcija
11	Gumbi za povišanje/znižanje glasnosti  	Prilagodi glasnost zvočnika in slušalk.
12	Gumb Zamrzni 	Ustavi ali nadaljuje predstavitev.
13	Gumb Meni 	Prikaže in zapre meni projektorja. V menijih projektorja lahko prilagodite nastavitve, s katerimi nadzirate delovanje projektorja.
14	Gumb Svetlost 	Prilagodi svetlost projicirane slike.
15	Gumb Vir 	Preklopi na naslednji vhodni vir.
16	Območje oddajanja svetlobe daljinskega upravljalnika	Oddaja signale daljinskega upravljalnika.

» Sorodne povezave

- "Povečava slik (E-Zoom)" [str.62](#)
- "Prilagajanje kakovosti slike (Barvni način)" [str.46](#)
- "Začetni zaslon" [str.28](#)
- "Popravljanje oblike slik z gumbom Keystone" [str.37](#)
- "Izbira vira slik" [str.43](#)
- "Uporaba menijev projektorja" [str.78](#)

Nastavitev projektorja

Za nastavitev projektorja sledite navodilom v teh poglavjih.

► Sorodne povezave

- "Postavitev projektorja" [str.16](#)
- "Nameščanje varnostne žice" [str.19](#)
- "Vstavljanje baterij v daljinski upravljalnik" [str.20](#)
- "Povezave projektorja" [str.22](#)

Za prikaz slik lahko projektor postavite na kakršno koli ravno površino.

Projektor lahko namestite tudi na stropni nosilec, če ga želite uporabljati na stalnem mestu. Za obešanje projektorja na strop potrebujete izbirni stropni nosilec.

Pri izbiri mesta za projektor upoštevajte naslednje smernice:

- Namestite projektor na vzdržljivo in vodoravno površino.

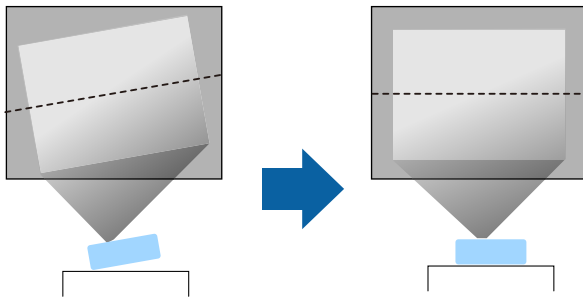

- Pod projektorjem in okoli njega pustite dovolj prostora za zračenje in ga ne postavljajte na predmete ali ob predmete, ki bi lahko zamašili odprtine za zračenje.
- Projektor postavite tako, da bo obrnjen pravokotno na zaslon in ne pod kotom.

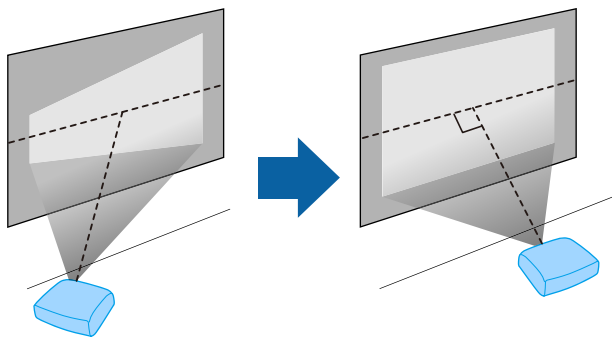

Če projektorja ne morete namestiti pravokotno na zaslon, s krmilniki projektorja odpravite kakršno koli popačenje keystone. Za najboljšo kakovost slik priporočamo, da prilagodite mesto namestitve projektorja, da dosežete pravilno velikost in obliko slike.

Opozorilo

- Če želite, da projektor visi s stropa, morate namestiti stropni nosilec. Če projektorja ne namestite pravilno, lahko pade in povzroči telesne poškodbe ali škodo.
- Na točkah za pritrditev na stropni nosilec ne uporabljajte lepil, da bi preprečili rahljanje vijakov. Prav tako na projektorju ne uporabljajte maziv, olj ali podobnih snovi, saj lahko ohišje počni in projektor pade s stropa. To lahko povzroči hude telesne poškodbe na osebah pod stropnim nosilcem in poškoduje projektor.
- Če ne namestite stropnega nosilca in projektorja, lahko projektor pade. Ko namestite določen nosilec družbe Epson, ki je združljiv z vašim projektorjem, poskrbite, da boste projektor pritrdili na točke za pritrditev na stropni nosilec. Poleg tega projektor in nosilec pritrdite z žico, ki je dovolj močna, da vzdrži njuno težo.
- Projektorja ne namestite na visoko mesto, mesto z veliko prahu oz. vlage ali na mesto, izpostavljeno dimu ali pari. V nasprotnem primeru se lahko zaneti požar ali pride do električnega udara. Ohišje projektorja lahko prav tako izgubi prvotno obliko in se poškoduje, projektor pa lahko pade iz nosilca.

Primeri mest, pri katerih lahko projektor pade zaradi obrabe ohišja

- Mesta, izpostavljena prekomernemu dimu ali oljnim meglicam, na primer tovarne in kuhinje
- Mesta, ki vsebujejo škodljiva redčila ali kemikalije, na primer tovarne in laboratoriji
- Mesta, na katerih je projektor lahko izpostavljen čistilnim sredstvom ali kemikalijam, na primer tovarne in kuhinje.
- Mesta, na katerih se pogosto uporabljajo eterična olja, na primer sprostitveni studii.
- V bližini naprav, ki proizvajajo prekomeren dim, oljne meglice ali peno
- Mesta, na katerih je projektor lahko izpostavljen ultravijoličnim žarkom, na primer s soncem obsijani prostori
- Mesta v bližini vlažilnikov

⚠ Opozorilo

- Ne prekrivajte prezračevalne odprtine ali odprtin za zračenje na projektorju. Če so odprtine prekrite, lahko zaradi povišanja notranje temperature nastane požar.
- Projektorja ne uporabljajte ali shranjujte na mestih, ki so izpostavljena prahu ali umazaniji. V nasprotnem primeru se lahko kakovost projicirane slike poslabša ali pa se lahko zračni filter zamaši, kar lahko povzroči okvaro ali požar.
- Ne namestite ga na nestabilno površino ali mesto, ki nima ustrezne nosilnosti. Sicer lahko pade ali se prevrne, kar lahko povzroči nesrečo in telesne poškodbe.
- Projektorja ne uporabljajte na vnetljivi površini (kot je časopis, plastična folija ali preproga) ali na električni preprogi. Vročina, ki jo ustvari projektor, bi lahko deformirala ali razbarvala te površine. V tem primeru bi se lahko zanetil požar.
- Projektor pri namestitvi na višino zavarujte z žico, ki bo med izrednimi dogodki, na primer med potresom, preprečila padec projektorja in zagotovila varnost. Projektor, ki ni pravilno nameščen, lahko pade in povzroči nezgodo ali poškodbo.
- Naprave ne namestite na mestih, kjer lahko pride do morebitnih poškodb zaradi slane vode, ali na mestih, izpostavljenih korozivnim plinom, kot je žveplo iz vročih vrelov. V nasprotnem primeru lahko zaradi korozije projektor pade. Prav tako lahko pride tudi do okvare projektorja.
- Če projektor uporabljate zunaj ponoči, pazite, da se med uporabo ne spotaknete ob napajalne kable. Sicer lahko projektor pade ali se prevrne, kar lahko povzroči nesrečo in telesne poškodbe.

Pozor

- Projektorja med uporabo ne postavljajte na bok. To lahko povzroči okvaro projektorja.
- Če projektor uporabljate na nadmorski višini nad 1.500 m, v meniju projektorja nastavitev **Način visoke višine** nastavite na **Vklopljeno** in tako zagotovite ustrezen nadzor nad notranjo temperaturo projektorja.
 - ☛ **Nastavitve > Delovanje > Način visoke višine**
- Projektorja ne nameščajte v prostor z visoko vlažnostjo ali veliko prahu ali na mesta, ki so izpostavljena dimu zaradi ognja ali tobačnemu dimu.

» Sorodne povezave

- "Previdnostni ukrepi pri namestitvi" [str.17](#)
- "Možnosti postavitve in namestitve projektorja" [str.17](#)
- "Razdalja projekcije" [str.18](#)

- "Oblika slike" [str.37](#)
- "Nastavitve funkcij projektorja - meni Nastavitve" [str.82](#)
- "Nastavljanje višine slike" [str.36](#)
- "Ostrenje slike z ročico za ostrenje" [str.40](#)

Previdnostni ukrepi pri namestitvi

Pri namestitvi projektorja upoštevajte te previdnostne ukrepe.

Prostor na mestu namestitve

Pozor

- Okrog projektorja morate pustiti toliko prostora, kot je navedeno, da ne blokirate odprtini za izpuh zraka in odprtini za dovod zraka.
- Projektorja ne nameščajte na mestu, kjer zrak ne kroži, na primer na polici ali v škatli.

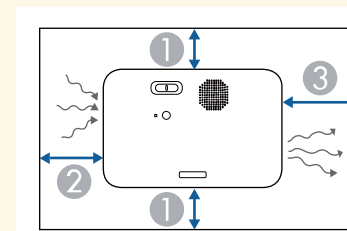

- ① 10 cm
- ② 20 cm
- ③ 30 cm

Možnosti postavitve in namestitve projektorja

Projektor lahko postavite in namestite na te načine:

Spredaj/zadaj

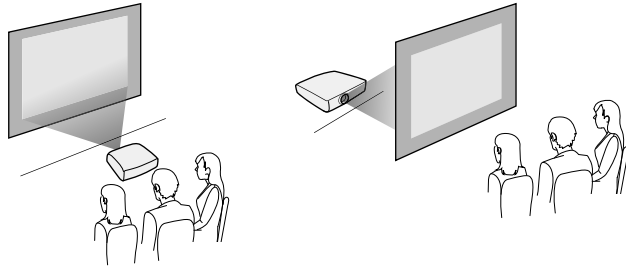

Strop spredaj/Strop zadaj

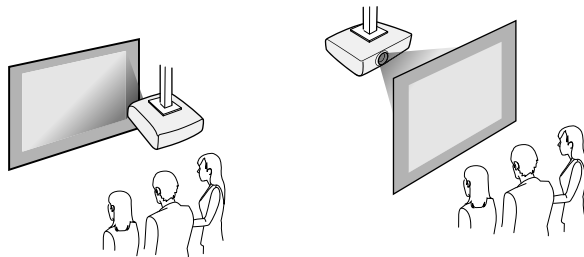

Poskrbite, da v meniju projektorja **Nastavitve** izberite pravilno možnost **Projekcija** glede na uporabljeni način namestitve.

☛ **Nastavitve > Namestitve > Projekcija**

» Sorodne povezave

- "Načini projiciranja" [str.32](#)

V poglavju »Dodatek« najdete podrobnosti o tem, približno kako daleč od zaslona morate namestiti projektor glede na velikost projicirane slike.



Pri popravljanju popačenja keystone bo slika nekoliko manjša.

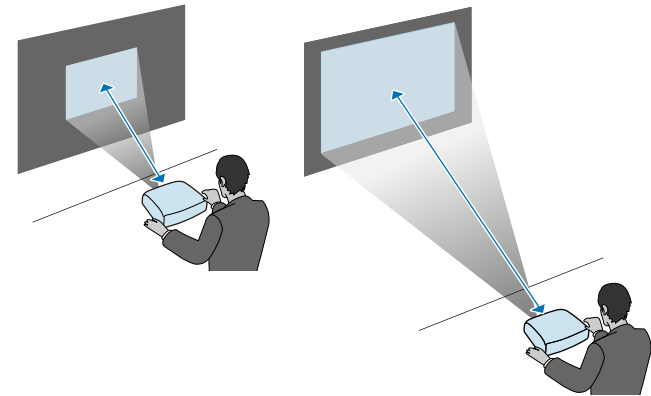

» Sorodne povezave

- "Velikost zaslona in razdalja projiciranja" [str.119](#)

Razdalja projekcije

Razdalja med projektorjem in zaslonom določa približno velikost slike. Dlje kot je projektor od zaslona, večja je slika, vendar pa nanjo vplivajo tudi raven povečave, razmerje gledišča in druge nastavitve.

Pri nameščanju projektorja na višje mesto, na primer na strop, steno ali polico, namestite izbirni komplet varnostnih žic, ki zadrži projektor na mestu namestitve in prepreči njegov padec.

Opozorilo

Poskrbite, da boste uporabili varnostno žico, priloženo stropnemu nosilcu Epson. Varnostna žica je na voljo kot komplet varnostnih žic ELPWR01.

- 1** Varnostno žico speljite skozi varovano točko namestitve kabla na projektorju.

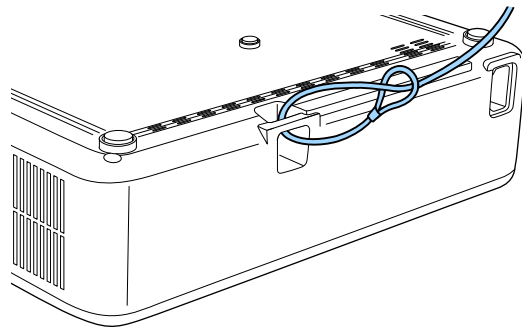

- 2** Drug konec varnostne žice pritrдите na objekt, ki je dovolj močan, da vzdrži težo projektorja, npr. na komercialni vgradni nosilec. Če je žica predolga, jo speljite naokrog, da bo čim bolj napeta.

Za daljinski upravljalnik potrebujete dve bateriji AAA, ki sta priloženi projektorju.

Pozor

Pred uporabo baterij preberite priročnik *Varnostna opozorila*.

- 1 Odstranite pokrov baterije, kot je prikazano na sliki.

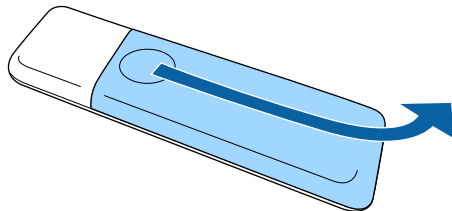

- 2 Odstranite stari bateriji (če sta vstavljeni).



Izrabljene baterije zavržite v skladu z lokalnimi predpisi.

- 3 Vstavite bateriji s + in - delom v prikazanih smereh.

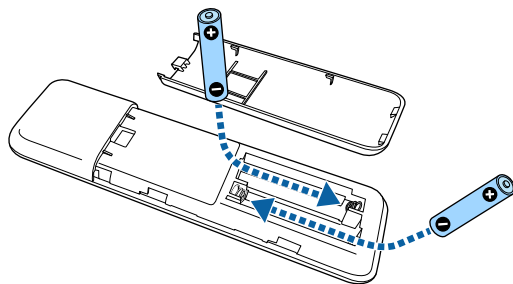

⚠ Opozorilo

Preverite položaj (+) in (-) oznak v nosilcu baterij in se prepričajte, da sta bateriji pravilno vstavljeni. Če baterij ne uporabljate pravilno, lahko eksplodirajo ali začne iz njih iztekati tekočina, kar lahko povzroči požar, telesne poškodbe ali poškodbe izdelka.

- 4 Namestite pokrov baterije in nanj pritisknite, da se zaskoči na mestu.

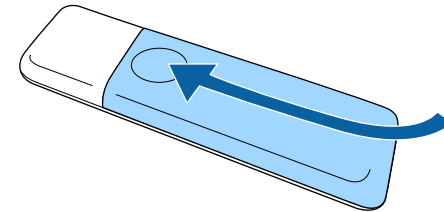

» Sorodne povezave

- "Uporaba daljinskega upravljalnika" [str.20](#)

Uporaba daljinskega upravljalnika

Z daljinskim upravljalnikom lahko upravljate projektor na poljubnem mestu v sobi.

Daljinski upravljalnik usmerite v sprejemnike projektorja z oddaljenosti in pod koti, navedenimi v tem poglavju.

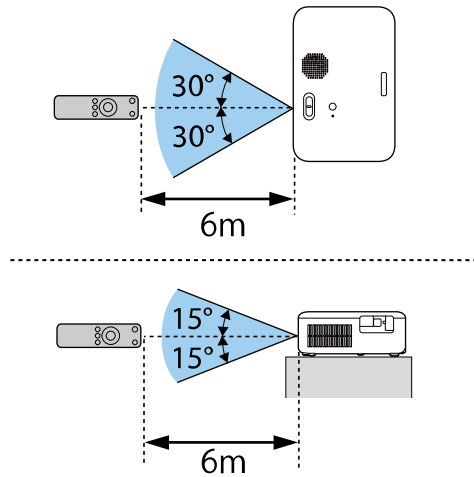

- Daljinskega upravljalnika ne uporabljajte pod močno fluorescentno svetlobo ali pri neposredni sončni svetlobi, sicer se projektor morda ne bo odzival na ukaze. Če daljinskega upravljalnika dalj časa ne boste uporabljali, iz njega odstranite bateriji.

V teh poglavjih najdete navodila za povezovanje projektorja z različnimi viri projiciranja.

Pozor

- Preverite obliko in smer priključkov na kablji, ki jih želite priključiti. Priključka ne tiščite v vrata s silo. S tem lahko poškodujete ali okvarite napravo ali projektor.



Seznam kablov, dobavljenih s projektorjem, najdete v *Priročnik za hitri zagon*. Po potrebi kupite dodatne kable v prosti prodaji.

» Sorodne povezave

- "Priključitev na videovire" [str.22](#)
- "Priključitev na računalnik" [str.22](#)
- "Priključitev na zunanje naprave USB" [str.24](#)
- "Priključitev na dokumentno kamero" [str.25](#)

Priključitev na videovire

Za priključitev videonaprav na projektor upoštevajte navodila v teh poglavjih.



- Če so vrata na napravi, ki jo želite priključiti, nenavadne oblike, za priključitev na projektor uporabite kabel, ki je priložen napravi, ali izbirni kabel.
- Kabel se glede na izhodni signal razlikuje od povezane video opreme.
- Nekatere vrste video opreme lahko oddajajo različne vrste signalov. V priročniku za uporabnika, ki je priložen videoopremi, preverite, katere vrste signalov je mogoče oddajati.

» Sorodne povezave

- "Priključitev na videovir HDMI" [str.22](#)

Priključitev na videovir HDMI

Če ima videovir vrata HDMI, ga lahko priključite na projektor s kablom HDMI in pošiljate zvok iz vira slik skupaj s projicirano sliko.

Pozor

Videovir najprej priključite na projektor in ga šele nato vklopite. V nasprotnem primeru lahko poškodujete projektor.

- 1** Kabel HDMI priključite na izhodna vrata HDMI na videoviru.
- 2** Drugi konec priključite na vrata HDMI na projektorju.

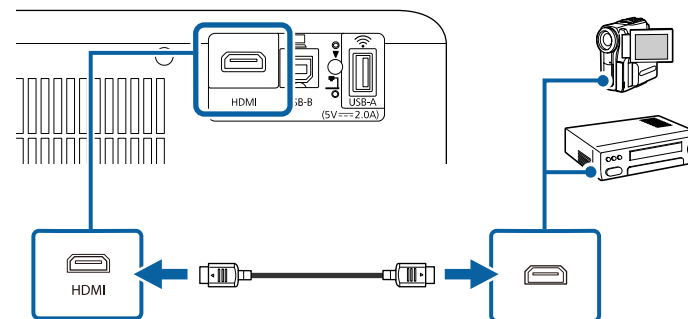

Priključitev na računalnik

Za priključitev računalnika na projektor upoštevajte navodila v teh poglavjih.

» Sorodne povezave

- "Priključitev na računalnik za video in zvok prek vrat HDMI" [str.22](#)
- "Priključitev na računalnik za video in zvok prek vrat USB" [str.23](#)
- "Povezovanje z napravo iPad/iPhone" [str.24](#)

Priključitev na računalnik za video in zvok prek vrat HDMI

Če so na računalniku vrata HDMI, ga lahko priključite na projektor s kablom HDMI in skupaj s projicirano sliko iz računalnika pošiljate tudi zvok.

- 1** Kabel HDMI priključite na izhodna vrata HDMI na računalniku.
- 2** Drugi konec priključite na vrata HDMI na projektorju.

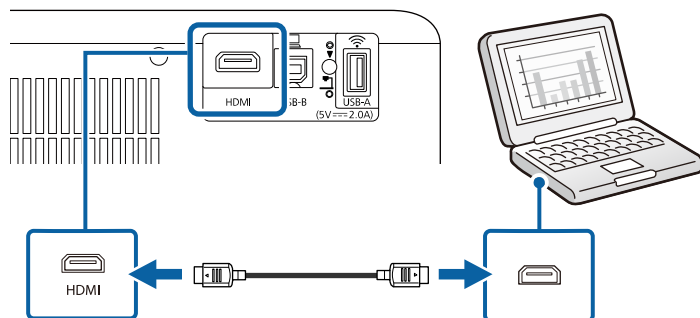

Priključitev na računalnik za video in zvok prek vrat USB

Če vaš računalnik izpolnjuje sistemske zahteve, lahko slike in zvok v projektor pošljete prek vrat USB na računalniku. Ta funkcija se imenuje USB Display. Priključite projektor na računalnik s kablom USB.



- Če uporabljate zvezdišče USB, povezava morda ne bo delovala pravilno. Kabel USB priključite neposredno na projektor.

- 1** Kabel priključite na vrata USB-B na projektorju.

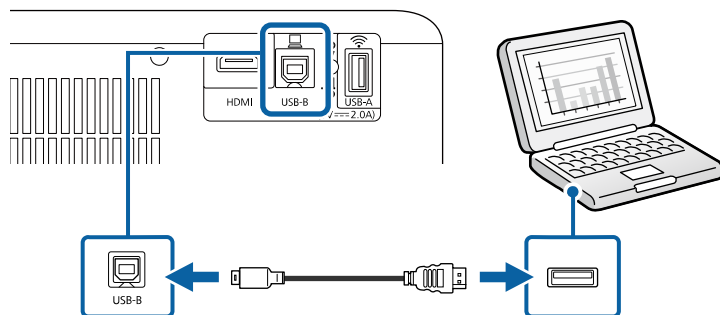

- 2** Drugi konec priključite na ena od razpoložljivih vrat USB na računalniku.
- 3** Vklonite projektor in računalnik.
- 4** Programsko opremo Epson USB Display namestite na enega od teh načinov:



To programsko opremo morate namestiti samo pri prvi priključitvi projektorja na računalnik.

- Windows: izberite **Zaženi EMP_UDSE.EXE** v pogovornem oknu, ki se prikaže, da namestite programsko opremo Epson USB Display.
- Mac: na zaslonu se prikaže mapa za namestitev programske opreme Epson USB Display. Izberite **USB Display Installer** in upoštevajte navodila na zaslonu za namestitev programske opreme Epson USB Display. Če se mapa **USB Display Setup** ne prikaže samodejno, dvokliknite **EPSON_PJ_UD > USB Display Installer**.

- 5** Sledite navodilom na zaslonu.
Ne izključite kabla USB in ne izklopite projektorja, dokler projektor ne prikaže slike.

Projektor prikaže sliko, ki je prikazana na namizju vašega računalnika, in predvaja zvok, če vaša predstavitev vsebuje zvok.



- Če projektor ne projicira nobene slike, upoštevajte ta navodila:
 - Windows: kliknite **Vsi programi** ali **Začetek > EPSON Projector > Epson USB Display Ver.x.xx**.
 - Mac: dvokliknite ikono programa **USB Display** v mapi **Program**.
- Po zaključeni projekciji storite nekaj od tega:
 - Windows: Izključite kabel USB. Ni treba uporabiti možnosti **Varno odstranjevanje strojne opreme**.
 - Mac: izberite **Prekini povezavo** v meniju programa **USB Display** ali vrstici **Dock** in nato izključite kabel USB.

» Sorodne povezave

- "Sistemske zahteve za USB Display" [str.125](#)

Povezovanje z napravo iPad/iPhone

Vzpostavite lahko povezavo z napravo iPad/iPhone in projicirate videoposnetke. Napravo na vrata HDMI na projektorju priključite s kablom, ki je na voljo na trgu, kot je vmesnik za pretvorbo v HDMI.

Priključitev na zunanje naprave USB

Za priključitev zunanjih naprav USB na projektor upoštevajte navodila v teh poglavjih.

» Sorodne povezave

- "Projekcija USB-naprav" [str.24](#)
- "Priključitev naprave USB" [str.24](#)
- "Izključitev naprave USB" [str.25](#)

Projekcija USB-naprav

Projicirate lahko slike in drugo vsebino, ne da bi morali za to uporabiti računalnik ali videonapravo, tako da te naprave priključite v projektor:

- pomnilnik USB
- digitalni fotoaparati ali pametni telefon
- trdi disk USB



- Digitalni fotoaparati in pametni telefoni morajo biti naprave USB, ne TWAIN, in morajo omogočati množično shranjevanje na USB.
- Trdi diski USB morajo ustrezati naslednjim zahtevam:
 - Omogoča množično shranjevanje na USB (nekatero naprave za množično shranjevanje na USB niso podprte)
 - Oblikovano v FAT16/32
 - Napajanje z lastnimi viri izmeničnega toka (trdi diski, ki jih napajajo vodila, niso priporočeni)
 - Ne uporabljajte trdih diskov z več particijami

» Sorodne povezave

- "Projiciranje predstavitve PC Free" [str.54](#)

Priključitev naprave USB

V vrata USB-A na projektorju lahko priključite napravo USB ter jo uporabite za projiciranje slik in druge vsebine.

- 1** Če je bil napravi USB priložen napajalnik, ga priključite na električno vtičnico.
- 2** Priključite kabel USB ali bliskovni pogon USB v vrata USB-A na projektorju, kot je prikazano na sliki.

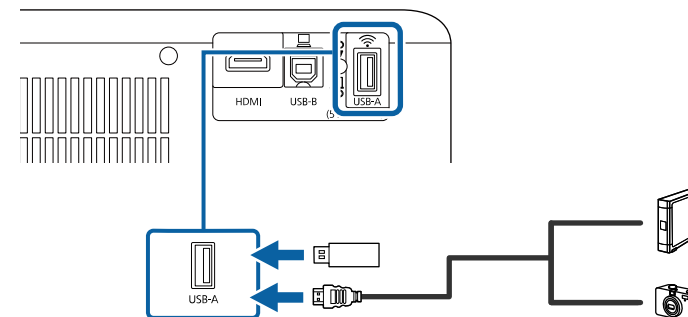

Pozor

- Uporabite kabel USB, ki je priložen ali določen za to napravo.
- Ne priključite vozlišča ali kabla USB, ki je daljši od 3 metrov, sicer naprava ne bo delovala pravilno.

3 Drugi konec po potrebi priključite na svojo napravo.

Izključitev naprave USB

Po končani projekciji s priključeno napravo USB izključite napravo iz projektorja.

1 Napravo po potrebi izklopite in izključite.

2 Napravo USB izključite iz projektorja.

Priključitev na dokumentno kamero

Na projektor lahko priključite dokumentno kamero za projiciranje slik iz kamere.

Način priključitve je odvisen od modela dokumentne kamere proizvajalca Epson. Podrobnosti najdete v priročniku za dokumentni fotoaparatus.

Uporaba osnovnih funkcij projektorja

Za uporabo osnovnih funkcij projektorja sledite navodilom v teh poglavjih.

» Sorodne povezave

- "Vklop projektorja" [str.27](#)
- "Izklop projektorja" [str.30](#)
- "Izbira jezika menijev projektorja" [str.31](#)
- "Načini projiciranja" [str.32](#)
- "Nastavitev vrste zaslona" [str.33](#)
- "Prikaz testnega vzorca" [str.35](#)
- "Nastavljanje višine slike" [str.36](#)
- "Oblika slike" [str.37](#)
- "Ostrenje slike z ročico za ostrenje" [str.40](#)
- "Spreminjanje velikosti slike s povečavo/pomanjšavo" [str.41](#)
- "Prilagajanje položaja slike s prestavitvijo slike" [str.42](#)
- "Izbira vira slik" [str.43](#)
- "Razmerje prikaza slike" [str.44](#)
- "Prilagajanje kakovosti slike (Barvni način)" [str.46](#)
- "Upravljanje glasnosti z gumbi za glasnost" [str.47](#)

Vklopite računalnik ali videonapravo, ki jo želite uporabljati s projektorjem.

- 1** Priključite projektor na napravo.
- 2** Priključite napajalni kabel na vtič za električno napajanje na projektorju in ga nato priključite na električno vtičnico.

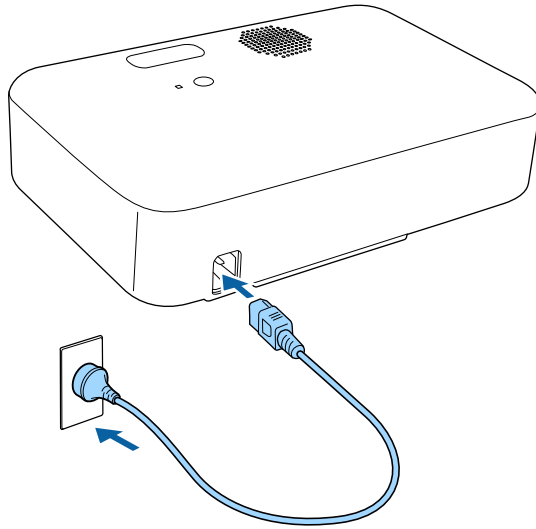

- 3** Za vklop projektorja pritisnite gumb za vklop/izklop na projektorju ali daljinskem upravljalniku.

Ko se projektor ogreva, indikator stanja utripa modro. Ko je projektor ogret, indikator stanja preneha utripati in začne svetiti modro.

- 4** Vklopite priključeno napravo.

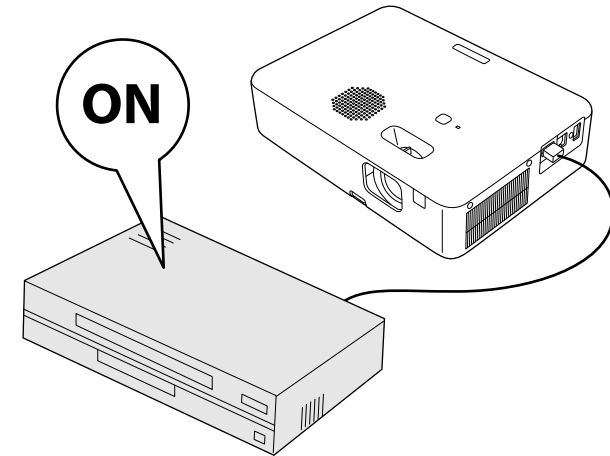

- 5** Če projicirana slika ni prikazana, poskusite s to rešitvijo.
 - Vklopite priključeni računalnik ali videonapravo.
 - Če uporabljate prenosnik, preklopite na zaslon projektorja.
 - Vstavite DVD ali drugi medij z videovsebino in (po potrebi) pritisnite tipko za predvajanje.
 - Pritisnite gumb  na daljinskem upravljalniku, da zaznate vir.
 - Če se prikaže začetni zaslon, izberite vir, ki ga želite projicirati.

⚠ Opozorilo

- Ko žarnica sveti, ne glejte v objektiv projektorja. To lahko namreč povzroči poškodbe oči, zlasti pri otrocih.
- Če projektor vklopite z razdalje z daljinskim upravljalnikom, zagotovite, da nobena oseba ne gleda v objektiv.
- Med projiciranjem se ne dotikajte projektorja. Toplota, ki jo ustvari žarnica projektorja, lahko povzroči opekline ali telesno poškodbo.
- Med projiciranjem ne ovirajte svetlobe iz projektorja s knjigo in podobnimi predmeti. Če je svetloba iz projektorja blokirana, se bo območje, na katerega sije svetloba, segrel in se lahko stopi, zažge ali zagori. Tudi objektiv se lahko segreje zaradi odbijajoče svetlobe, zaradi česar lahko pride do okvare projektorja. Če želite ustaviti projekcijo, uporabite funkcijo A/V nemo ali izklopite projektor.
- Vir svetlobe v projektorju je visokotlačna živosrebrna žarnica. Če je žarnica izpostavljena tresljajem ali udarcem oziroma če jo uporabljate predolgo, lahko žarnica počni ali pa se ne vklopi. Če žarnica eksplodira, lahko začnejo uhajati plini ali pa se raztresejo koščki stekla, zaradi česar lahko pride do poškodb. Upoštevajte spodnja navodila.
 - Ko je projektor vklopljen, ne približujte obraza.
 - Projektorja ne sukajte ali nagibajte. Iz njega lahko izletijo drobci stekla in vas poškodujejo. Pazite, da vam stekleni delci ne padejo v oči ali usta.
- Če žarnica počni, nemudoma prezračite prostor, in poiščite zdravniško pomoč, če vdihnete delce počenega stekla oziroma pridete v stik z njimi.
- Projektorja ne vklopite takoj za tem, ko ste ga izklopili. Pogosto vklapljanje in izklapljanje projektorja lahko skrajša življenjsko dobo žarnice.



- Če je možnost **Direkten vklop** v meniju projektorja **Nastavitve** nastavljena na **Vklopljeno**, se projektor vklopi takoj, ko ga priključite. Projektor se samodejno vklopi tudi v primerih, kot je vklop po izpadu električnega energije.
 - **Nastavitve > Delovanje > Direkten vklop**
- Če za nastavev **Samodejni vklop** v meniju projektorja **Nastavitve** izberete določena vrata, se projektor vklopi takoj, ko zazna signal ali kabel na teh vratih.
 - **Nastavitve > Delovanje > Samodejni vklop**

» Sorodne povezave

- "Začetni zaslon" [str.28](#)

- "Nastavitve funkcij projektorja - meni Nastavitve" [str.82](#)

Začetni zaslon

Na začetnem zaslonu lahko preprosto izberete vir slike in dostopate do uporabnih funkcij. Začetni zaslon odprete tako, da na daljinskem upravljalniku pritisnete gumb . Začetni zaslon se prikaže tudi, ko vklopite projektor in ni vhodnega signala.

Pritisnite puščične tipke na daljinskem upravljalniku, da izberete menijski element, in nato pritisnite tipko [Enter].

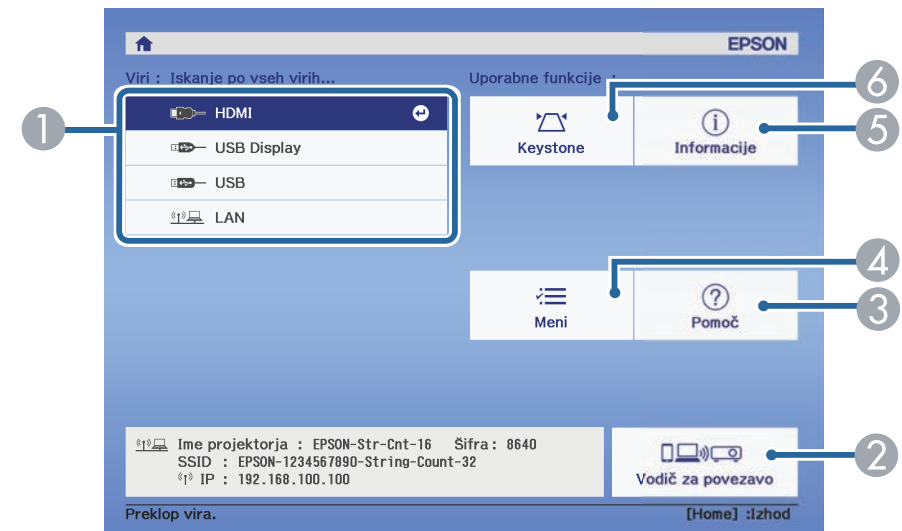

- 1 Izberite vir, ki ga želite projicirati.
- 2 Prikaže Vodič za povezavo. Načine brezžičnega povezovanja lahko izberete glede na naprave, ki jih uporabljate, kot so pametni telefoni ali računalniki.
- 3 Prikaže zaslon s pomočjo.
- 4 Prikaže meni projektorja.
- 5 Prikaže informacije o projektorju.

- 6 Popravi obliko slike, ki je neraven pravokotnik.



Po 10 minutah nedejavnosti domači zaslon izgine. Ponovno se prikaže zaslon, na katerem ste bili prej (zaslon trenutnega vira ali sporočilo, da ni signala).

» Sorodne povezave

- "Oblika slike" [str.37](#)
- "Prikaz informacij projektorja - meni Informacije" [str.92](#)
- "Uporaba menijev projektorja" [str.78](#)
- "Uporaba prikazane pomoči projektorja" [str.106](#)

Projektor po končani uporabi izklopite.



- Ko izdelka ne uporabljate, ga izklopite, da podaljšajte življenjsko dobo projektorja. Življenjska doba žarnice je odvisna od izbranega načina, pogojev v okolici in načina uporabe. Svetlost se sčasoma zmanjša.
- Projektor podpira funkcijo neposrednega izklopa, zato ga lahko izklopite neposredno z gumbom za izklop.

- 1** Pritisnite gumb za vklop/izklop na projektorju ali daljinskem upravljalniku.

Projektor prikaže zaslon za potrditev izklopa.

Izklop?

Da: Pritisnite gumb 

Ne: Pritisnite katerikoli drug gumb

- 2** Ponovno pritisnite tipko za vklop/izklop. (Če ga ne želite izklopiti, pritisnite kateri koli drugi gumb.)

Projicirana slika izgine, indikator stanja pa se izklopi.





Ohlajanje zaradi Epsonove tehnologije takojšnjega izklopa »Instant Off« ni potrebno, zato lahko projektor takoj spakirate in odnesete.

- 3** Pred prevozom ali shranjevanjem projektorja se prepričajte, da je indikator stanja na projektorju izklopljen, nato pa izključite napajalni kabel.

Če si želite sporočila in menije projektorja ogledati v drugem jeziku, lahko spremenite nastavitve za **Jezik**.

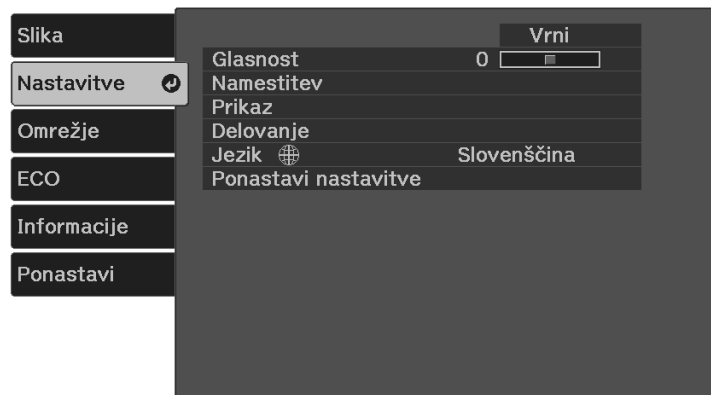
- 1** Vključite projektor.
- 2** Pritisnite gumb  na daljinskem upravljalniku.
- 3** Izberite meni **Nastavitve** in pritisnite tipko [Enter].





- 4** Izberite nastavev **Jezik** in pritisnite tipko [Enter].
- 5** Izberite jezik, ki ga želite uporabiti, in pritisnite tipko [Enter].
- 6** Pritisnite  ali  za izhod iz menijev.

Glede postavitev projektorja boste morda morali spremeniti način projiciranja, da bodo slike pravilno projicirane.

- **Spredaj** omogoča projiciranje z mize pred zaslonom.
 - **Spredaj/Obrnjeno** obrne sliko od zgoraj navzdol, ko je ta projicirana s stropa ali stenskega nosilca.
 - **Zadaj** sliko obrne vodoravno za projiciranje skozi prosojno mreno.
 - **Zadaj/Obrnjeno** obrne sliko od zgoraj navzdol in vodoravno za projiciranje s stropa ali stenskega nosilca in skozi prosojno mreno.
- » **Sorodne povezave**
- "Spreminjanje načina projiciranja z daljinskim upravljalnikom" [str.32](#)
 - "Spreminjanje načina projiciranja z meniji" [str.32](#)
 - "Možnosti postavitev in namestitve projektorja" [str.17](#)

Spreminjanje načina projiciranja z daljinskim upravljalnikom

Če želite sliko obrniti od zgoraj navzdol, spremenite način projiciranja.

- 1** Vključite projektor, da prikažete sliko.
- 2** Na daljinskem upravljalniku pritisnite gumb  in ga držite pet sekund.
Slika za kratek čas izgine in se znova prikaže obrnjena navzdol.
- 3** Če želite projiciranje povrniti v prvotni način, znova pritisnite gumb  in ga držite pet sekund.

Spreminjanje načina projiciranja z meniji

Če želite sliko obrniti od zgoraj navzdol in/ali z leve proti desno, v menijih projektorja spremenite način projiciranja.

- 1** Vključite projektor, da prikažete sliko.
- 2** Pritisnite gumb  na daljinskem upravljalniku.
- 3** Izberite meni **Nastavitve** in pritisnite tipko [Enter].

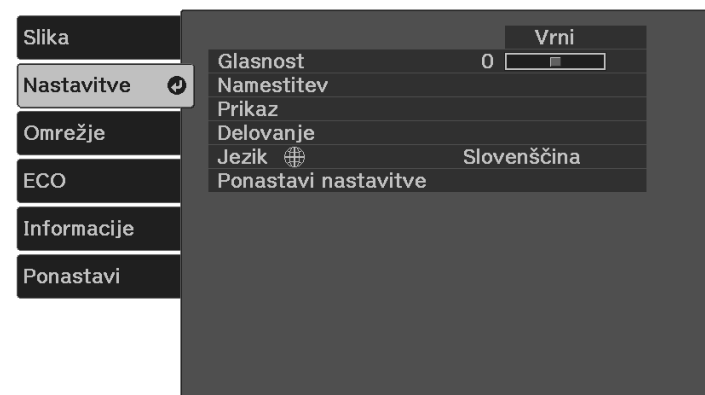

- 4** Izberite **Namestitev > Projekcija** in pritisnite [Enter].
- 5** Izberite način projiciranja in pritisnite tipko [Enter].

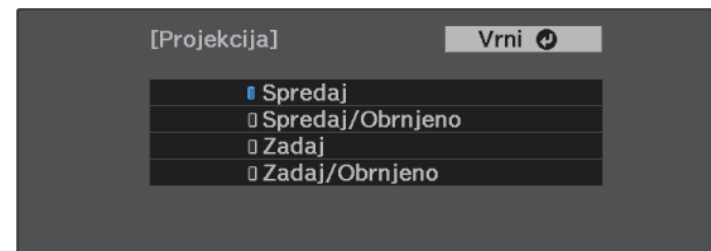

- 6** Pritisnite  za izhod iz menijev.

Z nastavitvijo Vrsta zaslona lahko razmerje gledišča prikazane slike prilagodite zaslonu, ki ga uporabljate (CO-W01/CO-WX01/CO-WX02).



Ta nastavev ni na voljo, če uporabljate katerega od teh vhodnih virov:

- USB Display
- USB
- LAN

- 1** Vklonite projektor, da prikažete sliko.
- 2** Pritisnite gumb  na daljinskem upravljalniku.
- 3** Izberite meni **Nastavitve** in pritisnite tipko [Enter].

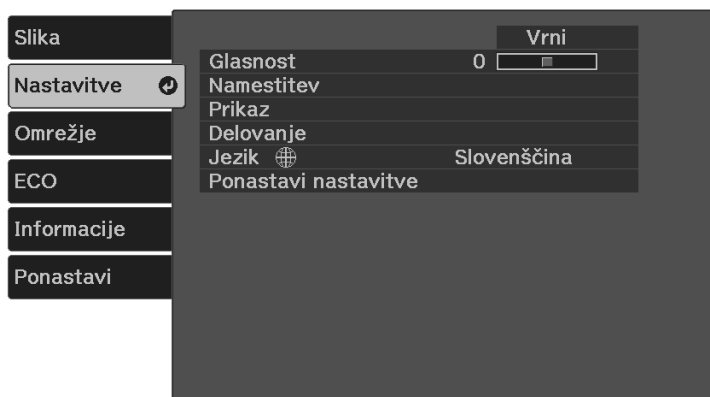

- 4** Izberite **Namestitev > Zaslona > Vrsta zaslona**.
Odpre se naslednji zaslon:

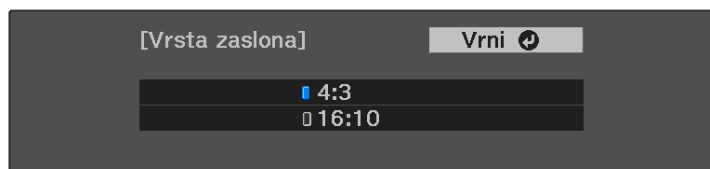

- 5** Izberite razmerje gledišča zaslona in pritisnite [Enter].
- 6** Pritisnite  za izhod iz menijev.
- 7** Po potrebi prilagodite razmerje gledišča projicirane slike.

» Sorodne povezave

- "Prilagoditev položaja slike s spreminjanjem položaja zaslona" [str.33](#)

Prilagoditev položaja slike s spreminjanjem položaja zaslona

Položaj slike lahko prilagodite, če opazite razmik med robom slike in okvirjem projiciranega zaslona.



Položaja zaslona ni mogoče prilagoditi, če je nastavev **Vrsta zaslona** nastavljen na **16:10**.

- 1** Vklonite projektor, da prikažete sliko.
- 2** Pritisnite gumb  na daljinskem upravljalniku.

- 3** Izberite meni **Nastavitve** in pritisnite tipko [Enter].

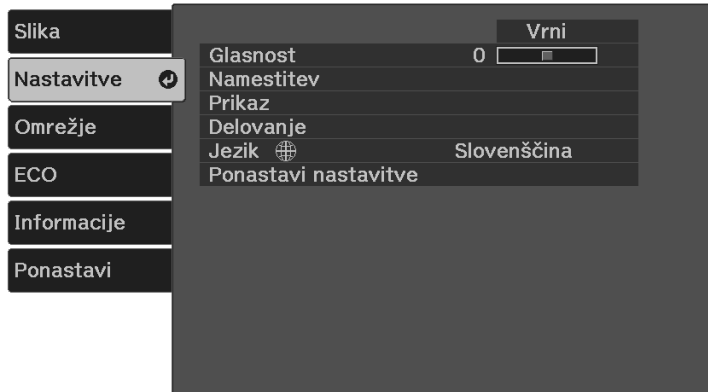

- 4** Izberite **Namestitev > Zaslona > Položaj zaslona**.

- 5** Položaj slike lahko prilagodite s puščičnimi gumbi na daljinskemu upravljalniku.

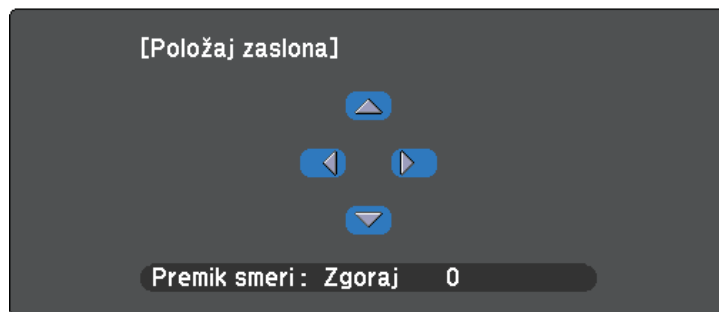

- 6** Ko končate, pritisnite gumb .

Testni vzorec za prilagoditev projicirane slike lahko prikažete brez priključitve računalnika ali videonaprave.



- Obliko testnega vzorca določa nastavev **Vrsta zaslona**. Pred izvedbo prilagoditve na podlagi testnega vzorca se prepričajte, da ste nastavili pravilno vrsto zaslona.
 - ☛ **Nastavitve > Namestitev > Zaslona > Vrsta zaslona**
- Če želite nastaviti elemente menija, ki jih ne morete nastaviti, ko je prikazan testni vzorec, ali če želite izboljšati projicirano sliko, projicirajte sliko iz povezane naprave.

- 1** Vključite projektor.
- 2** Pritisnite gumb  na daljinskem upravljalniku.
- 3** Izberite meni **Nastavitve** in pritisnite tipko [Enter].

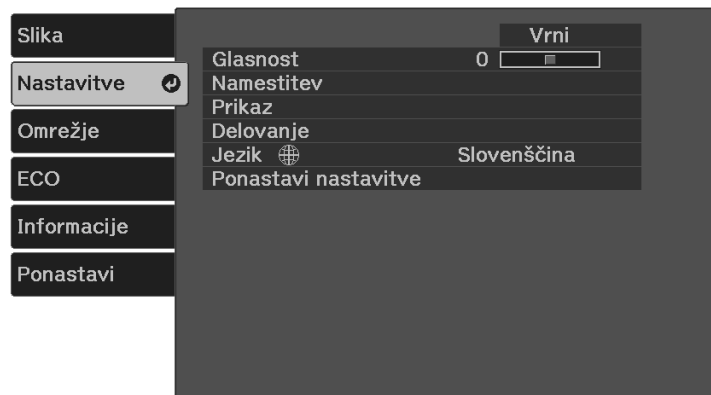

- 4** Izberite **Namestitev > Vzorec > Testni vzorec** in pritisnite [Enter].
Prikaže se testni vzorec.
- 5** Po potrebi prilagodite sliko tako, da spremenite ostrenje ali položaj projektorja.

- 6** Pritisnite tipko , da počistite testni vzorec.

Če projicirate z mize ali druge ploske površine in je slika prenizka ali previsoka, lahko višino slike prilagodite z nastavljivo nogo projektorja.

Večji kot je kot nagiba, težje boste ostrili. Projektor prestavite tako, da ga je potrebno nagniti samo pod majhnim kotom.

- 1** Vključite projektor, da prikazete sliko.
- 2** S potiskom ročice za sprostitve noge podaljšate in zložite sprednjo nastavljivo nogo.

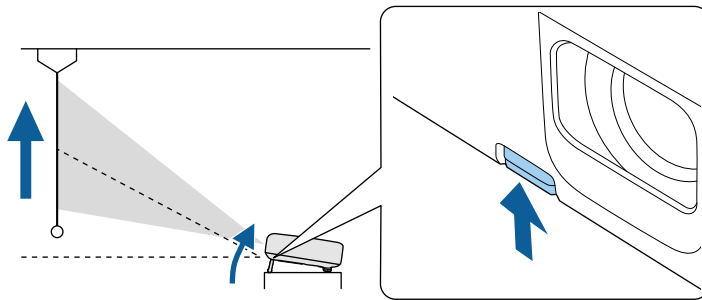

Iz projektorja pogleda noga.

Položaj lahko nastavite za največ 12 stopinj.

- 3** Za zaklep noge sprostite ročico.

Če projicirana slika ni enakomerno pravokotna, morate nastaviti obliko slike.

» Sorodne povezave

- "Oblika slike" [str.37](#)

Enakomerno pravokotno sliko lahko projicirate tako, da projektor namestite neposredno pred središče zaslona in poskrbite, da je poravnana z njim. Če projektorja ne poravnate z zaslonom ali ga nagnete navzgor ali navzdol oziroma v eno od smeri, boste morda morali popraviti obliko slike.

Po popravku je slika nekoliko manjša.

Za najboljšo kakovost slik priporočamo, da prilagodite mesto namestitve projektorja, da dosežete pravilno velikost in obliko slike.

» Sorodne povezave

- "Popravljanje oblike slik z gumbom Keystone" [str.37](#)
- "Popravljanje oblike slike z nastavitvijo Quick Corner" [str.38](#)

Popravljanje oblike slik z gumbom Keystone

Obliko neenakomerno pravokotne slike lahko popravite.

Če želite ločeno popraviti popačenje v vodoravni in navpični smeri, uporabite gumb  na daljinskem upravljalniku.

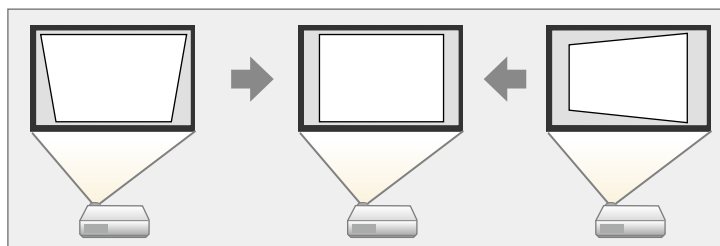

- Popravka Keystone-v/n ni mogoče kombinirati z drugimi načini popravljanja oblike slike.
- Popačenje keystone lahko popravite do 30° v desno, levo, gor ali dol.

1 Vključite projektor, da prikažete sliko.

2 Pritisnite gumb  na daljinskem upravljalniku, izberite **Keystone-v/n**, in nato pritisnite [Enter].

Odpre se zaslon za prilagoditev možnosti **Keystone**:

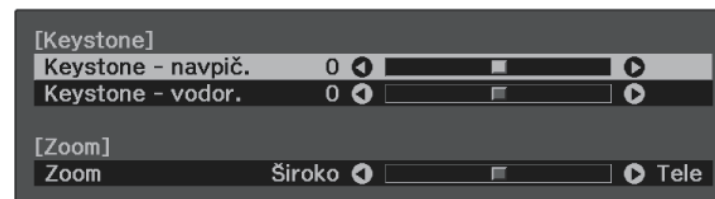

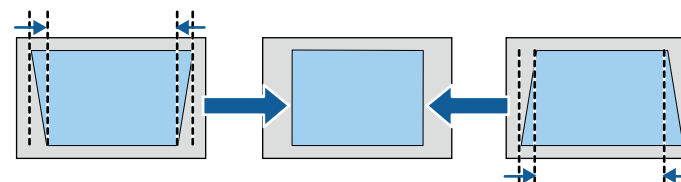

3 S puščičnimi gumbi na daljinskem upravljalniku izberite navpični ali vodoravni popravek keystone in po potrebi prilagodite obliko slike.

- **Keystone - navpič.**

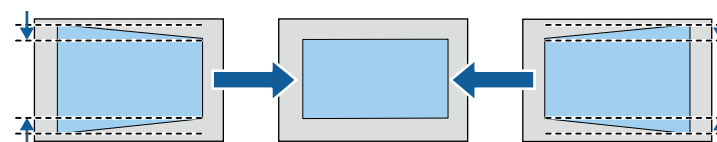

- **Keystone - vodor.**



4 Ko končate, pritisnite gumb .

Po popravku je slika nekoliko manjša.

» **Sorodne povezave**

- "Nastavitve funkcij projektorja - meni Nastavitve" [str.82](#)

Popravljanje oblike slike z nastavitvijo Quick Corner

Z nastavitvijo projektorja **Quick Corner** lahko popravite obliko in velikost slike, ki je neenakomerno pravokotna.

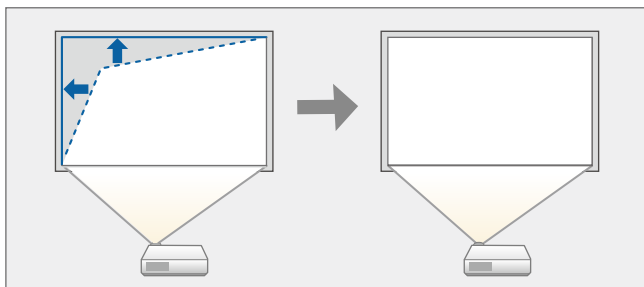

- 1** Vključite projektor, da prikažete sliko.
- 2** Pritisnite gumb  na daljinskem upravljalniku.
- 3** Izberite meni **Nastavitve** in pritisnite tipko [Enter].

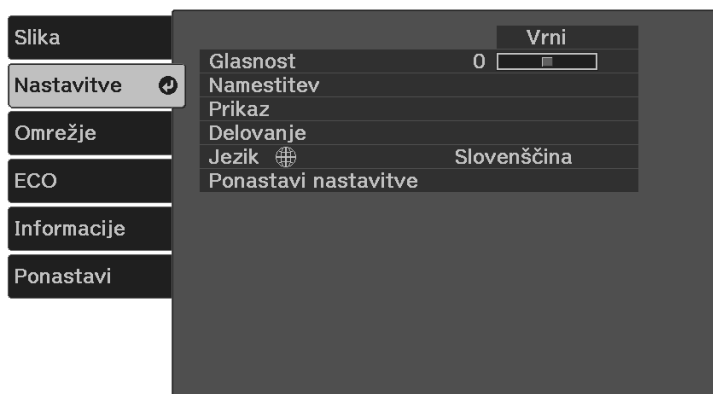

- 4** Izberite **Namestitev > Keystone** in pritisnite tipko [Enter].

- 5** Izberite **Quick Corner** in pritisnite tipko [Enter]. Nato po potrebi znova pritisnite tipko [Enter].

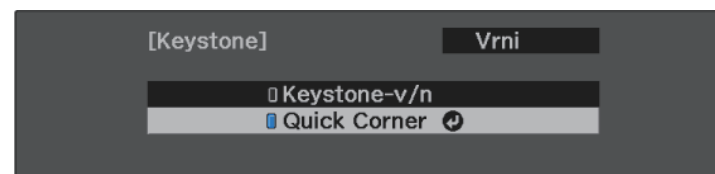

Prikaže se zaslon za izbor območja.

- 6** S puščičnimi gumbi izberite kot slike, ki jo želite nastaviti. Nato pritisnite tipko [Enter].

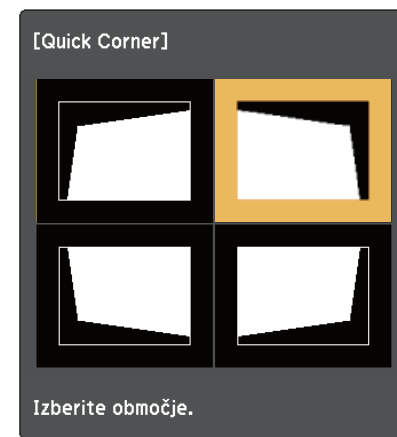

Če želite ponastaviti popravke, ki ste jih naredili z možnostjo Quick Corner, pritisnite tipko  in jo držite približno dve sekundi, da se prikaže zaslon za izbor območja, in nato izberite **Da**.

- 7** S pritiskanjem puščičnih gumbov ustrezno nastavite obliko slike.
Če se želite vrniti na zaslon za izbor območja, pritisnite tipko [Enter].

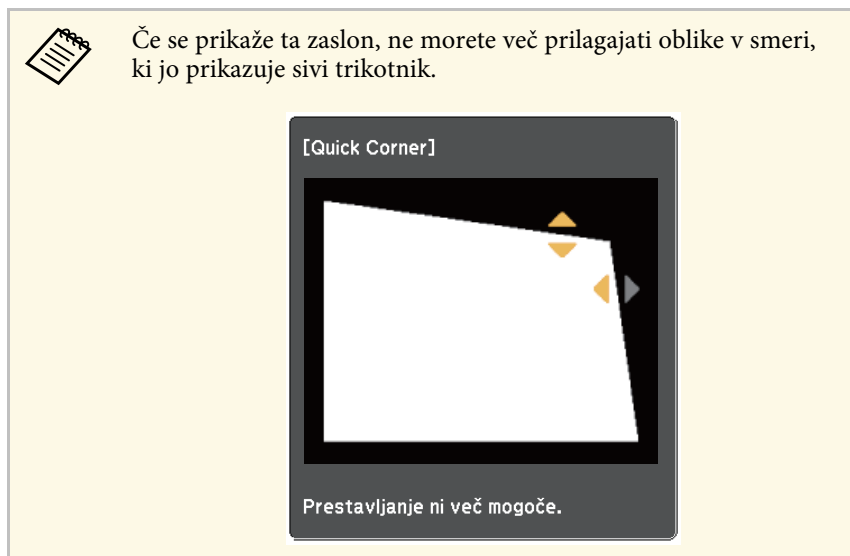

- 8** Po potrebi ponovite koraka 6 in 7, da prilagodite še ostale kote.

- 9** Ko končate, pritisnite gumb .

» Sorodne povezave

- "Nastavitve funkcij projektorja - meni Nastavitve" [str.82](#)

Ostrino lahko popravite z ročico za ostrenje.

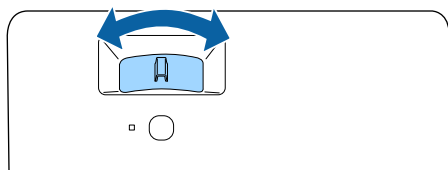
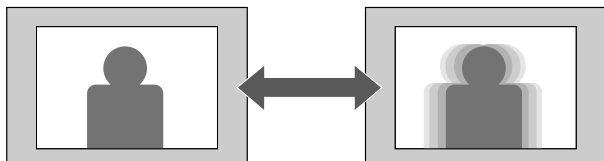

Velikost slike lahko spremenite z uporabo menija projektorja.

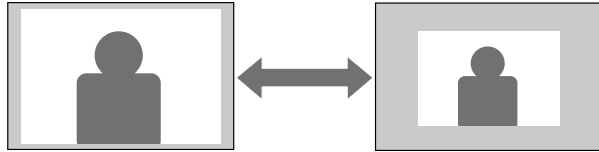

6 Pritisnite  za izhod iz menijev.

- 1** Vključite projektor, da prikažete sliko.
- 2** Pritisnite gumb  na daljinskem upravljalniku.
- 3** Izberite meni **Nastavitve** in pritisnite tipko [Enter].

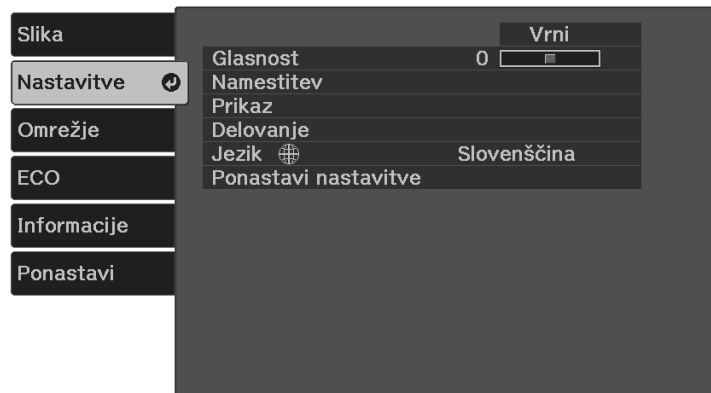

- 4** Izberite **Namestitev > Zoom** in pritisnite tipko [Enter].
- 5** Za prilagoditev nastavitve povečave pritisnite puščični gumb levo ali desno in pritisnite tipko [Enter].

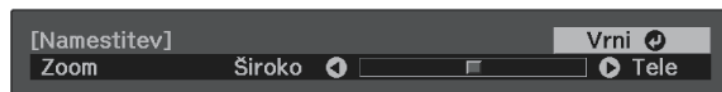

S funkcijo **Prestavitev slike** lahko prilagodite položaj slike, ne da bi premaknili projektor.



Ta funkcija ni na voljo, če je za **Zoom** izbrana najširša nastavitvev.
☛ **Nastavitve > Namestitev > Zoom**

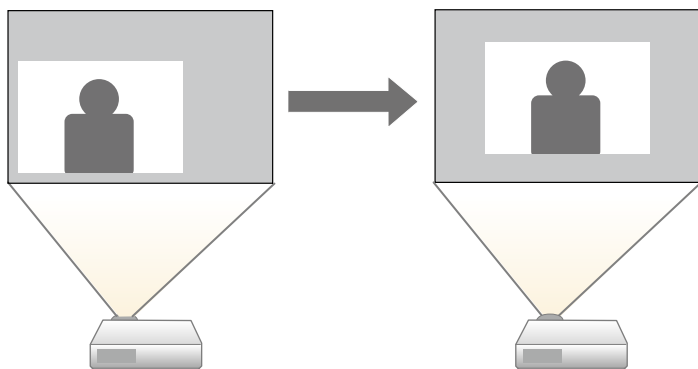

- 1** Vklonite projektor, da prikažete sliko.
- 2** Pritisnite gumb na daljinskem upravljalniku.
- 3** Izberite meni **Nastavitve** in pritisnite tipko [Enter].

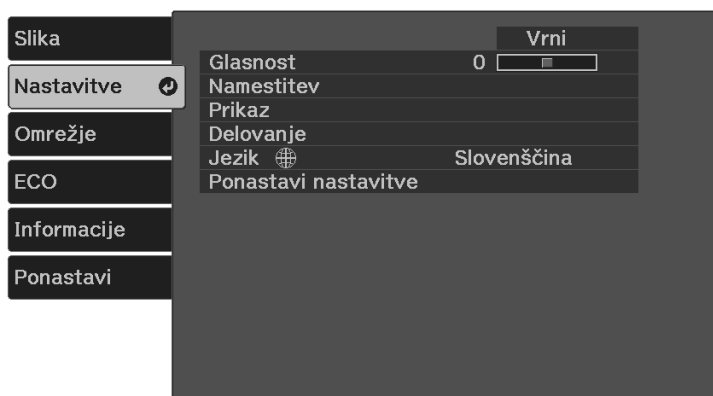

- 4** Izberite **Namestitev > Prestavitev slike** in nato pritisnite [Enter].
- 5** Uporabite puščične tipke za nastavitve položaja slike.

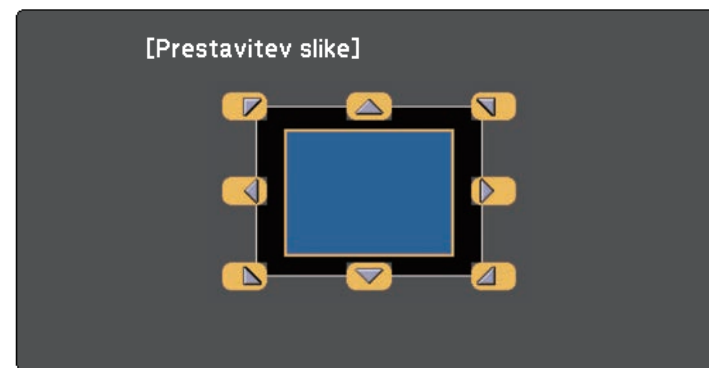

Sliko lahko diagonalno prestavite tako, da pritisnete kateri koli par sosednjih puščičnih tipk na daljinskem upravljalniku.

- 6** Pritisnite tipko , da zaprete zaslon za prilagajanje.



Nastavitve **Prestavitev slike** se ohrani tudi, če je projektor izklopljen. Če spremenite mesto namestitve ali kot projektorja, morate položaj nastaviti ponovno.

Če je na projektor priključenih več virov slik, lahko preklopite z enega vira slik na drugega.

- 1** Prepričajte se, da je priključen vir slik, ki ga želite uporabiti, vklopljen.
- 2** Za vire video posnetkov vstavite DVD ali drug medij z video vsebino in pritisnite tipko za predvajanje.
- 3** Postopajte tako:
 - Gumb  na daljinskem upravljalniku pritisnite toliko časa, da se prikaže slika iz želenega vira.



Ta zaslon se prikaže, ko ni mogoče zaznati signala slike. Preverite kableske priključke med projektorjem in virom slik.



- Pritisnite gumb  na daljinskem upravljalniku.

Nato na zaslonu, ki se prikaže, izberite želeni vir.

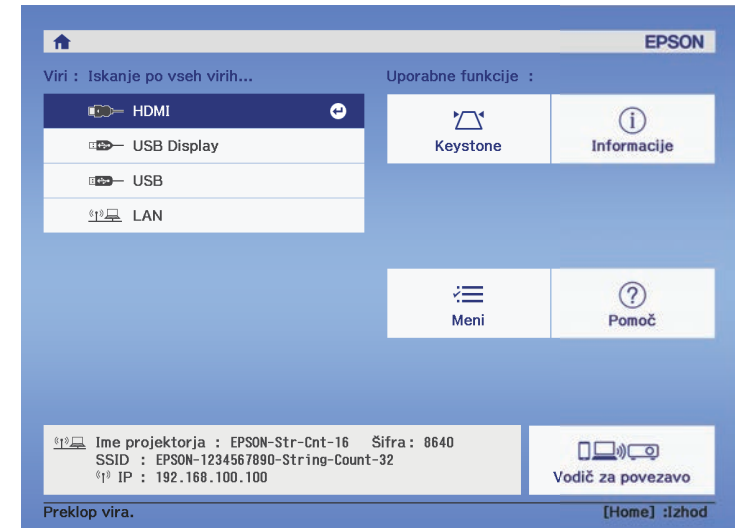

Če ni zaznan noben slikovni signal, preverite kableske povezave med projektorjem in virom slike.

Projektor lahko prikazuje slike z različnimi razmerji med širino in višino, imenovanimi razmerja gledišča. Razmerje prikaza slike običajno določa vhodni signal iz videovira. Vendar pa lahko za nekatere slike razmerje gledišča spremenite tako, da je prilagojeno zaslonu.

Če želite za določen vhodni video vir vedno uporabiti določeno razmerje gledišča, ga lahko izberete v meniju projektorja **Slika**.

» Sorodne povezave

- "Spreminjanje razmerja gledišča slike" [str.44](#)
- "Razpoložljiva razmerja gledišča slike" [str.44](#)
- "Nastavitve kakovosti slike - meni Slika" [str.80](#)

Spreminjanje razmerja gledišča slike

Razmerje prikaza prikazane slike lahko spremenite.

- 1 Vključite projektor, da prikazete sliko.
- 2 Pritisnite gumb  na daljinskem upravljalniku.
- 3 Izberite meni **Slika** in pritisnite tipko [Enter].

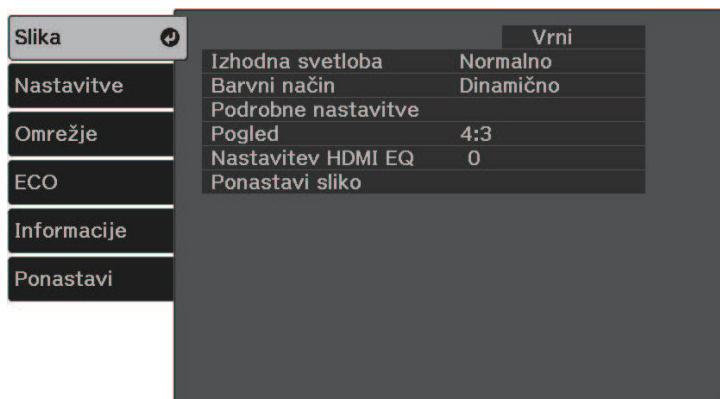

- 4 Izberite **Pogled** in pritisnite [Enter].

- 5 Izberite enega od razmerij gledišča, ki so na voljo za vhodni signal, in pritisnite tipko [Enter].



- 6 Pritisnite  za izhod iz menijev.

 Nastavitev razmerja gledišča je odvisna od vhodnega signala.

» Sorodne povezave

- "Nastavitve kakovosti slike - meni Slika" [str.80](#)

Razpoložljiva razmerja gledišča slike

Glede na vhodni signal iz vira slik lahko izbirate med temi razmerji gledišča slike.



- Nastavitev razmerja gledišča je odvisna od vhodnega signala.
- Upoštevajte, da lahko z uporabo funkcije razmerja pogleda projektorja za zmanjšanje, povečanje ali delitev projicirane slike v komercialne namene ali za javni ogled kršite avtorske pravice slike skladno z zakonom o avtorskih pravicah.

Način pogleda	Opis
Avtomatično	Samodejno nastavi razmerje gledišča glede na vhodni signal.
16:9	Razmerje prikaza slike pretvori v 16:9 (CO-W01/CO-WX01/CO-WX02).
Polno	Prikaže slike na celotnem območju projekcije, vendar ne ohrani razmerja gledišča.
Zoom	Prikaže slike na celotni širini območja projekcije in ohrani razmerje prikaza slike.
Privzeto	Prikaže slike take, kot so (ohrani razmerje prikaza in ločljivost).



Projektor ponuja različne barvne načine, s katerimi zagotavlja optimalno svetlost, kontrast in barvo za različna okolja prikazovanja in vrste slik. Izberite način, ki najbolj ustreza vaši sliki in okolju, ali pa preskusite več razpoložljivih načinov.

» Sorodne povezave

- "Spreminjanje barvnega načina" [str.46](#)
- "Razpoložljivi barvni načini" [str.46](#)

Spreminjanje barvnega načina

Barvni način projektorja lahko spremenite z daljinskim upravljalnikom in tako optimizirate sliko glede na okolje prikazovanja.

- 1** Vključite projektor in preklopite na vir slike, ki ga želite uporabiti.
- 2** Pritisnite gumb  na daljinskem upravljalniku, da zamenjate Barvni način.
Ime izbranega Barvni način se za kratek čas prikaže na zaslonu, nato pa se spremeni videz slike.
- 3** Če se želite sprehoditi skozi razpoložljive Barvne načine za vhodni signal, večkrat pritisnite gumb .



Nastavitev **Barvni način** lahko izvedete tudi v meniju **Slika** projektorja.

» Sorodne povezave

- "Nastavitve kakovosti slike - meni Slika" [str.80](#)

Razpoložljivi barvni načini

Projektor lahko nastavite na uporabo teh barvnih načinov, odvisno od vhodnega vira, ki ga uporabljate:



Barvni način	Opis
Dinamično	To je najsvetlejši način. Najbolj primeren za čim svetlejšo sliko.
Pisano	Najbolj primeren za gledanje vsebine v svetlih barvah.
Predstavitev	Najbolj primeren za projiciranje živih slik.
Kino	Najbolj primeren za uživanje vsebine, kot so filmi.
sRGB	Najbolj primeren za čim ustrežnejši prikaz barv izvirne slike.
Črna podlaga	Najbolj primeren za projiciranje slik neposredno na zeleno šolsko tablo.

Z gumboma za nastavev glasnosti upravljate notranji sistem zvočnikov projektorja.

Glasnost morate ločeno nastaviti za vsak priključeni vhodni vir.



- Če želite prilagoditi glasnost za priključene video/zvočne sisteme, v meniju projektorja **Nastavitve** možnost **Povezava HDMI** nastavite na **Vklopljeno**, možnost **Izh. zvočna naprava** pa na **AV sistem**.
 - ☛ **Nastavitve > Delovanje > Povezava HDMI > Povezava HDMI**
 - ☛ **Nastavitve > Delovanje > Povezava HDMI > Izh. zvočna naprava**

- 1** Vklopite projektor in zaženite predstavitev.
- 2** Če želite znižati ali zvišati glasnost, pritisnite gumb  ali  na daljinskemu upravljalniku.
Na zaslonu se prikaže merilnik glasnosti.
- 3** Za nastavev glasnosti na določen nivo za vhodni vir izberite **Glasnost** v meniju **Nastavitve** projektorja.

Previdno

Predstavitve ne začnite z visoko nastavljenjo glasnostjo. Nenaden glasen zvok lahko povzroči izgubo sluha.

Pred izklopom vedno zmanjšajte glasnost, da boste lahko po vklopu postopoma povečali glasnost.

» Sorodne povezave

- "Nastavitve funkcij projektorja - meni Nastavitve" [str.82](#)

Nastavitev funkcij projektorja

Za uporabo nastavitvenih funkcij projektorja sledite navodilom v teh poglavjih.

» Sorodne povezave

- "Brezžična omrežna povezava" [str.49](#)
- "Projiciranje predstavitve PC Free" [str.54](#)
- "Začasen izklop slike in zvoka (A/V nemo)" [str.59](#)
- "Začasen izklop zvoka (nemo)" [str.60](#)
- "Začasna ustavitev videoposnetka" [str.61](#)
- "Povečava slik (E-Zoom)" [str.62](#)
- "Shranjevanje slike logotipa uporabnika" [str.63](#)
- "Shranjevanje uporabniškega vzorca" [str.65](#)
- "Varnostne funkcije projektorja" [str.66](#)

Slike lahko v projektor pošiljate ter nadzorujete in upravljate projektor prek omrežja.

Za izvedbo teh operacij morate najprej storiti to:

- Na projektor namestite brezžični LAN modul Epson 802.11a/b/g/n.
- Z menijem **Omrežje** projektorja nastavite projektor in računalnik.
- Prenesite in namestite programsko opremo za omrežje s tega spletnega mesta.

epson.sn

- Programska oprema Epson iProjection (Windows/Mac) omogoča izvedbo interaktivnih sestankov s projiciranjem računalniškega zaslona uporabnika prek omrežja. Če želite izvedeti več o navodilih, glejte *Vodnik za uporabo programske opreme Epson iProjection (Windows/Mac)*.
- Aplikacija Epson iProjection (iOS/Android) omogoča prikaz slik iz naprav s sistemom iOS ali Android oziroma naprav Chromebook.

Program Epson iProjection lahko brezplačno prenesete iz spletne trgovine App Store ali Google Play. Uporabnik je odgovoren za vse stroške, ki nastanejo pri vzpostavitvi povezave s spletno trgovino App Store ali Google Play.

» Sorodne povezave

- "Namestitev modula za brezžično lokalno omrežje" [str.49](#)
- "Ročna izbira nastavitve brezžičnega omrežja" [str.49](#)
- "Izbira nastavitve za brezžično omrežje v sistemu Windows" [str.51](#)
- "Izbira nastavitve za brezžično omrežje v sistemu Mac" [str.51](#)
- "Nastavitev varnosti brezžičnega omrežja" [str.51](#)
- "Uporaba kode QR za priključitev mobilne naprave" [str.52](#)

Namestitev modula za brezžično lokalno omrežje

Če želite projektor uporabljati v brezžičnem omrežju, namestite modul za brezžično lokalno omrežje Epson 802.11a/b/g/n. Ne nameščajte drugih vrst modula za brezžično lokalno omrežje.

Pozor

Nikoli ne odstranite modula, če je indikator na njem moder ali utripa ali med brezžično projekcijo. S tem bi lahko modul poškodovali ali pa izgubili podatke.

- 1** Izklopite projektor in izključite napajalni kabel.
- 2** Modul za brezžično lokalno omrežje povežite z vrati USB-A.

Ročna izbira nastavitve brezžičnega omrežja

Preden lahko projicirate prek brezžičnega omrežja, morate za projektor izbrati nastavitve omrežja.

- 1** Pritisnite gumb , izberite meni **Omrežje** in pritisnite gumb [Enter].

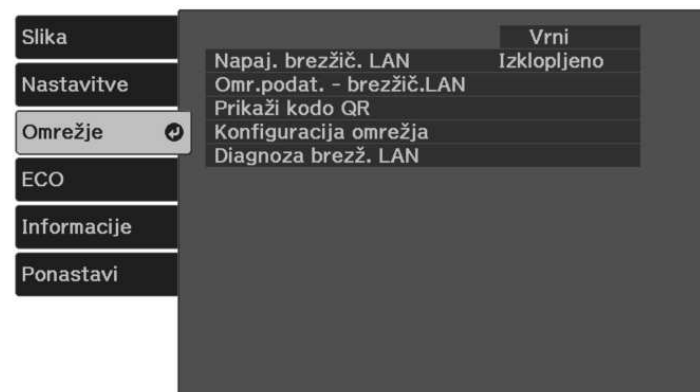

- 2** Izberite **Vklopljeno** kot nastavitve za **Napaj. brezžič. LAN**.
- 3** Izberite **Konfiguracija omrežja** in pritisnite [Enter].

- 4** Izberite meni **Osnovno** in pritisnite tipko [Enter].

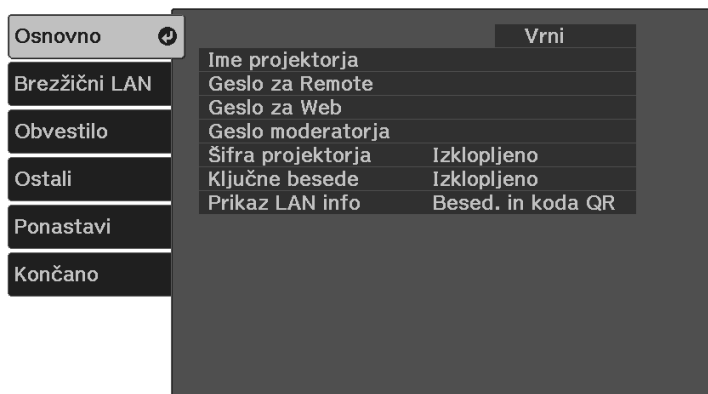

- 5** Po potrebi izberite osnovne možnosti.

- **Ime projektorja** omogoča vnos imena, ki vsebuje do 16 črkovno-številskih znakov, za identifikacijo projektorja v omrežju.
- **Geslo za Remote** omogoča vnos gesla, ki vsebuje do 32 črkovno-številskih znakov, za dostop do projektorja s funkcijo Osnovni nadzor. (Uporabniško ime je **EPSONREMOTE**, privzeto geslo pa je serijska številka projektorja.)
- **Geslo za Web** omogoča vnos gesla, ki vsebuje do 32 alfanumeričnih znakov, za dostop do projektorja v omrežju. (Uporabniško ime je **EPSONWEB**, privzeto geslo pa je serijska številka projektorja.)
- **Geslo moderatorja** omogoča vnos štirimestnega številskega gesla za dostop do projektorja kot moderator z Epson iProjection. (Geslo privzeto ni določeno.)
- **Šifra projektorja** omogoča vklop gesla za zaščito, ki preprečuje dostop do projektorja s strani fizično neprisotnih oseb. Za dostop do projektorja in deljenje trenutnega zaslona morate z Epson iProjection iz računalnika vnesti prikazano naključno šifro.
- Možnost **Ključne besede** vam omogoča, da izberete prikaz šifre projektorja na projicirani sliki, kadar do projektorja dostopate z uporabo Epson iProjection.

- **Prikaz LAN info** omogoča nastavitve oblike prikaza informacij projektorja o omrežju.



Z zaslonsko tipkovnico vnašate številke in znake. S puščičnimi gumbi na daljinskem upravljalniku označite znake in jih označite s tipko [Enter].

- 6** Izberite meni **Brezžični LAN** in pritisnite [Enter].

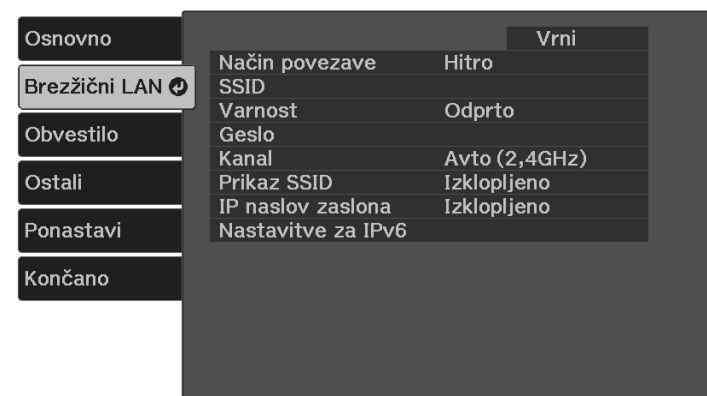

- 7** Izberite nastavitve **Način povezave**.

- **Hitro** omogoča povezavo z več pametnimi telefoni, tabličnimi računalniki ali računalniki neposredno z brezžično komunikacijo.
- **Napredno** omogoča povezavo s pametnimi telefoni, tabličnimi računalniki ali računalniki prek dostopne točke brezžičnega omrežja.

- 8** Če ste izbrali način povezave **Napredno**, izberite **Iskanje dostopne točke** in nato izberite dostopno točko, s katero želite vzpostaviti povezavo.



Če želite ročno dodeliti SSID, izberite **SSID** in nato vnesite SSID.

- 9** V načinu povezave **Napredno** morate po potrebi dodeliti nastavitve naslova IP za svoje omrežje.
- Če vaše omrežje samodejno dodeli naslove, izberite **Nastavitve IP** in za **DHCP** izberite **Vklopljeno**.
 - Če morate naslove nastaviti ročno, izberite **Nastavitve IP** in možnost **DHCP** nastavite na **Izklopljeno** ter nato po potrebi izpolnite polja **Naslov IP Podomrežna maska** in **Naslov prehoda** za projektor.
 - Če želite projektor v omrežje povezati s protokolom IPv6, izberite **Nastavitve za IPv6**, da nastavite možnost **IPv6** na **Vklopljeno**, nato pa po potrebi nastavite možnosti **Samod. konfiguracija** in **Uporabi začasni naslov**.
- 10** Če ne želite, da se SSID ali naslov IP prikaže na zaslonu s stanjem pripravljenosti LAN in na začetnem zaslonu, možnost **Prikaz SSID** ali **IP naslov zaslona** nastavite na **Izklopljeno**.
- 11** Ko končate z izbiro nastavitvev, izberite **Končano** in sledite navodilom na zaslonu za shranjevanje nastavitvev in izhod iz menija.
- Nastavitve brezžičnega omrežja so dokončane, ko se na zaslonu s stanjem pripravljenosti lokalnega omrežja prikaže pravi naslov IP.

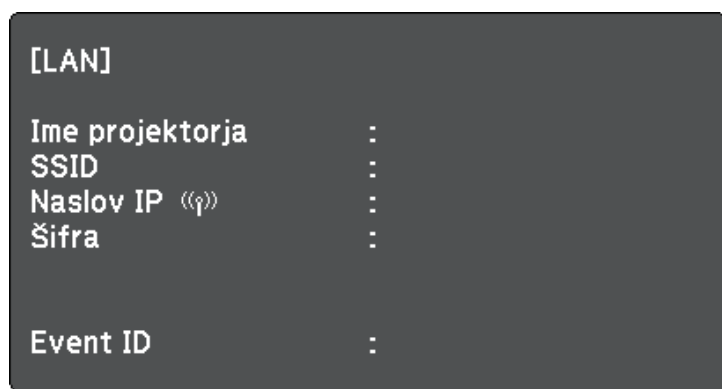

Ko končate z nastavljanjem brezžičnih nastavitvev za projektor, izberite brezžično omrežje v računalniku. Zaženite omrežno programsko opremo, da prek brezžičnega omrežja pošljete slike v projektor.

» Sorodne povezave

- "Meni Omrežje – meni Brezžični LAN" [str.86](#)

Izbira nastavitvev za brezžično omrežje v sistemu Windows

Preden vzpostavite povezavo s projektorjem, v računalniku izberite ustrezno brezžično omrežje.

- 1** Za dostop do programske opreme za brezžično omrežje kliknite ikono omrežja v opravilni vrstici sistema Windows.
- 2** Pri povezovanju v načinu povezave **Napredno** izberite ime omrežja (SSID), s katerim se projektor povezuje.
- 3** Kliknite **Poveži**.

Izbira nastavitvev za brezžično omrežje v sistemu Mac

Predn vzpostavite povezavo s projektorjem, v sistemu Mac izberite ustrezno brezžično omrežje.

- 1** Kliknite ikono Wi-Fi v menijski vrstici na vrhu zaslona.
- 2** Pri povezovanju v načinu povezave **Napredno** se prepričajte, da je Wi-Fi vklopljen, in izberite ime omrežja (SSID), s katerim se projektor povezuje.

Nastavitve varnosti brezžičnega omrežja

Nastavitve lahko zaščitite projektorja za uporabo v brezžičnem omrežju. Nastavite eno od naslednjih varnostnih možnosti, ki se bodo ujemale z nastavitvami, uporabljenimi v omrežju:

- Zaščita WPA2-PSK *
- Zaščita WPA3-PSK**
- Zaščita WPA2/WPA3-PSK**

*Na voljo le pri načinu povezave Hitro.

**Na voljo le pri načinu povezave Napredno.



Za navodila o vnosu pravih podatkov se obrnite na skrbnika omrežja.

1 Pritisnite gumb , izberite meni **Omrežje** in pritisnite gumb [Enter].

2 Izberite **Konfiguracija omrežja** in pritisnite [Enter].

3 Izberite meni **Brezžični LAN** in pritisnite [Enter].



4 Izberite nastavev **Varnost** in pritisnite [Enter].



5 Izberite varnostne nastavitve, ki se ujemajo z omrežnimi nastavitvami.

- WPA2-PSK
- WPA3-PSK
- WPA2/WPA3-PSK

6 Izberite **Geslo**, pritisnite [Enter] in vnesite geslo, dolgo od 8 do 63 znakov. Za vnos več kot 32 znakov uporabite spletni brskalnik.

7 Izberite **Končano** in upoštevajte navodila na zaslonu za shranjevanje nastavev in izhod iz menijev.

Uporaba kode QR za priključitev mobilne naprave

Ko izberete nastavitve brezžičnega omrežja za projektor, lahko na zaslonu prikažete kodo QR in jo uporabite za priključitev mobilne naprave z aplikacijo Epson iProjection (iOS/Android).



- Preverite, ali imate na napravi nameščeno najnovejšo različico programa Epson iProjection.
- Program Epson iProjection lahko brezplačno prenesete iz spletne trgovine App Store ali Google Play. Uporabnik je odgovoren za vse stroške, ki nastanejo pri vzpostavitvi povezave s spletno trgovino App Store ali Google Play.
- Če aplikacijo Epson iProjection uporabljate v načinu povezave Hitro, vam priporočamo, da konfigurirate varnostne nastavitve.

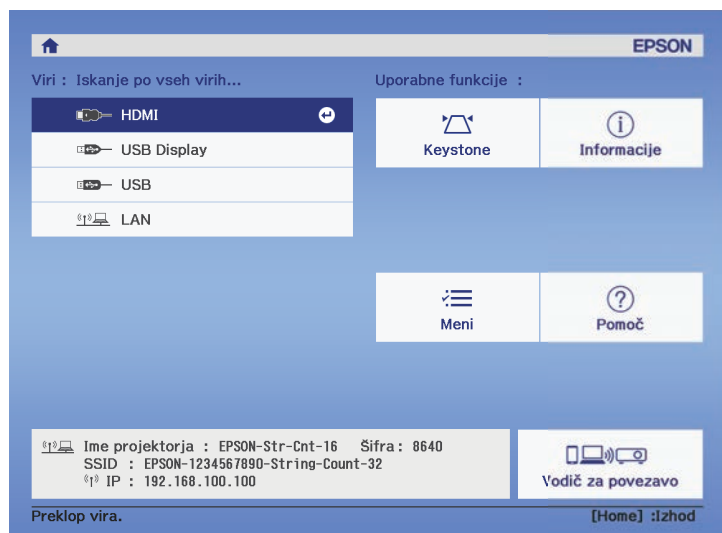

- 1** Pritisnite gumb  na daljinskem upravljalniku. Prikaže se začetni zaslon.



- 2** Izberite **Vodič za povezavo > Android/iOS > Naprej** na začetnem zaslonu.

Na projicirani površini se prikaže koda QR.



- Če koda QR ne vidi, nastavite nastavev **Prikaz LAN info** v meniju **Omrežje na Besed. in koda QR.**
 **Omrežje > Konfiguracija omrežja > Osnovno > Prikaz LAN info**
- Če želite skriti kodo QR, pritisnite .

- 3** V mobilni napravi zaženite Epson iProjection.

- 4** Z napravo Epson iProjection preberite kodo QR, da jo povežete s projektorjem.



Če želite pravilno prebrati kodo QR, mora biti naprava čim bolj pravokotno poravnana z zaslonom in biti dovolj blizu, da se bo projicirana koda prilegala vodilu bralnika kod QR mobilne naprave. Če ste preveč oddaljeni od zaslona, kode morda ne bo mogoče prebrati.

Ko je povezava vzpostavljena, odprite  in izberite meni **Contents** ter datoteko, ki jo želite projicirati.

Funkcijo PC Free projektorja lahko uporabite, če priključite napravo USB, ki vsebuje združljive predstavitvene datoteke. Tako lahko hitro in enostavno izvedete predstavitve in jo upravljate z daljinskim upravljalnikom projektorja.

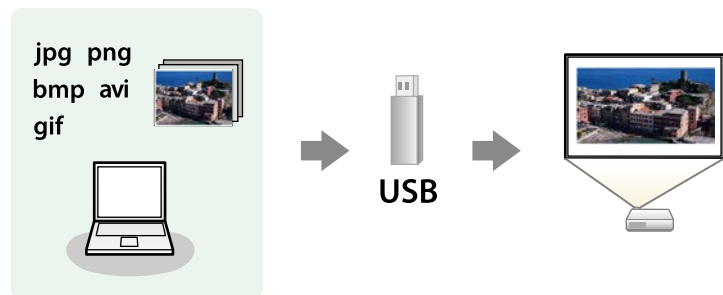

» Sorodne povezave

- "Podprte vrste datotek PC Free" [str.54](#)
- "Varnostni ukrepi pri projiciranju PC Free" [str.54](#)
- "Začetek predstavitve PC Free" [str.55](#)
- "Začetek predstavitve filmov PC Free" [str.56](#)
- "Možnosti prikaza PC Free" [str.57](#)

Podprte vrste datotek PC Free

Te vrste datotek lahko projicirate s funkcijo projektorja PC Free.



- Za najboljše rezultate datoteke shranite na medij, ki je bil formatiran v FAT16/32.
- Če prihaja do težav pri projiciranju z nosilca podatkov, formatiranega za datotečne sisteme, ki niso Windows, ga formatirajte za Windows.
- Projekcije ni mogoče zagotoviti za vse vrste datotek, navedenih v tej tabeli.

Vsebina datoteke	Vrsta datoteke (pripona)	Podrobnosti
Slika	.jpg	Prepričajte se, da datoteka ni: <ul style="list-style-type: none"> • v obliki CMYK • JPEG 2000 • Ločljivost, višja od 8192 × 8192
	.bmp	Prepričajte se, da datoteka ni: <ul style="list-style-type: none"> • ločljivosti nad 1280 × 800
	.gif	Prepričajte se, da datoteka ni: <ul style="list-style-type: none"> • ločljivosti nad 1280 × 800 • animirana • prepletana
	.png	Prepričajte se, da datoteka ni: <ul style="list-style-type: none"> • ločljivosti nad 1.280 × 800 * • prepletana
Film	.avi	Podpira samo AVI 1.0. Prepričajte se, da datoteka ni: <ul style="list-style-type: none"> • Shranjena z videokodekom, ki ni Motion JPEG • shranjena z zvočnim kodekom, ki ni PCM ali ADPCM • ločljivosti nad 1.280 × 720 • Večja od 2 GB

* Če uporabljate projektor z ločljivostjo Full HD, lahko projicirate datoteke z ločljivostjo največ 1920 × 1080 slikovnih pik.

Varnostni ukrepi pri projiciranju PC Free

Ko uporabljate funkcije PC Free, upoštevajte naslednje varnostne ukrepe.

- USB ključa ne morete uporabiti za funkcije PC Free.
- Ko dostopate do naprave za shranjevanje USB, je ne izključite, saj v nasprotnem primeru funkcija PC Free morda ne bo delovala pravilno.

- Morda ne boste mogli dostopati do varnostnih funkcij na nekaterih napravah za shranjevanje USB s funkcijami PC Free.
 - Pri priključevanju naprave USB, ki vključuje napajalnik za izmenični tok, priključite napajalnik za izmenični tok na električno vtičnico, ko napravo uporabljate skupaj s projektorjem.
 - Nekateri bralniki kartic USB, ki jih lahko kupite, morda ne bodo združljivi s projektorjem.
 - Projektor lahko hkrati prepozna največ 5 kartic, ki so vstavljene v priključeni bralnik kartic.
 - Popačenja keystone ne morete popraviti pri projiciranju v načinu PC Free, zato obliko slike popravite še preden začnete s predstavitvijo.
 - Med projiciranjem v načinu PC Free lahko uporabite naslednje funkcije.
 - Zamrzni
 - A/V nemo
 - Zoom
- **Sorodne povezave**
- "Povečava slik (E-Zoom)" [str.62](#)
 - "Začasna ustavitev videoposnetka" [str.61](#)
 - "Začasen izklop slike in zvoka (A/V nemo)" [str.59](#)
 - "Začasen izklop zvoka (nemo)" [str.60](#)

Začetek predstavitve PC Free

Po priključitvi naprave USB na projektor lahko preklopite na vhodni vir USB in zaženete predstavitev.



Možnosti delovanja PC Free lahko spremenite ali pa dodate posebne učinke tako, da označite **Možnost** na dnu zaslona in pritisnete gumb [Enter].

- 1** Pritisnite gumb  na daljinskem upravljalniku, da preklopite na vir USB.

Prikaže se zaslon s seznamom datotek PC Free.



- Če se prikaže zaslon Izberi pogon, s puščičnimi gumbi izberite pogon in pritisnite gumb [Enter].
- Za prikaz slik na drugem pogonu USB označite **Izberi pogon** na vrhu zaslona s seznamom datotek in pritisnite gumb [Enter].

- 2** Datoteke poiščite tako:

- Za prikaz datoteke v podmapi v napravi s puščičnimi gumbi označite mapo in pritisnite [Enter].
- Za pomik za mapo višje v napravi označite **Nazaj na vrh** in pritisnite gumb [Enter].

- 3** Postopajte tako:

- Za prikaz posamezne slike s puščičnimi gumbi označite sliko in pritisnite gumb [Enter]. (Pritisnite gumb  za vrnitev na zaslon s seznamom datotek.)
- Za prikaz predstavitve vseh slik v mapi s puščičnimi gumbi označite možnost **Diaprojeksija** na dnu zaslona in pritisnite gumb [Enter].



- Čas preklopa slike lahko spremenite tako, da označite **Možnost** na dnu zaslona in pritisnete gumb [Enter].
- Če so imena datotek daljša od prikazanega prostora ali vključujejo nepodprte simbole, jih lahko skrajšate ali spremenite samo na zaslonskem prikazu.

- 4** Med projiciranjem z naslednjimi ukazi nadzirajte zaslon:
- Če želite zavrteti prikazano sliko, pritisnite puščični gumb gor ali dol.
 - Če se želite premakniti na naslednjo ali prejšnjo sliko, pritisnite levi ali desni puščični gumb.

- 5** Za ustavitev prikaza upoštevajte navodila na zaslonu ali pa pritisnite gumb .
- Vrnete se na zaslon s seznamom datotek.

- 6** Po potrebi izklopite napravo USB in jo izključite iz projektorja.

Začetek predstavitve filmov PC Free

Po priključitvi naprave USB na projektor lahko preklopite na vhodni vir USB in zaženete predvajanje filma.



Možnosti delovanja PC Free lahko spremenite tako, da označite **Možnost** na dnu zaslona in pritisnete gumb [Enter].

- 1** Pritisnite gumb  na daljinskem upravljalniku, da preklopite na vir USB.

Prikaže se zaslon s seznamom datotek PC Free.



- Če se prikaže zaslon Izberi pogon, s puščičnimi gumbi izberite pogon in pritisnite gumb [Enter].
- Za prikaz filmskih datotek na drugem pogonu USB označite **Izberi pogon** na vrhu zaslona s seznamom datotek in pritisnite gumb [Enter].

- 2** Datoteke poiščite tako:
- Za prikaz datoteke v podmapi v napravi s puščičnimi gumbi označite mapo in pritisnite [Enter].
 - Za pomik za mapo višje v napravi označite **Nazaj na vrh** in pritisnite gumb [Enter].
- 3** Za predvajanje filma s puščičnimi gumbi označite datoteko in pritisnite gumb [Enter].



- Če so imena datotek daljša od prikazanega prostora ali vključujejo nepodprte simbole, jih lahko skrajšate ali spremenite samo na zaslonskem prikazu.
- Če želite predvajati vse filme v mapi v zaporedju, izberite možnost **Diaprojkcija** na dnu zaslona.

4 Za ustavitev predvajanja filma pritisnite gumb , označite **Izhod** in pritisnite gumb [Enter].

Vrnete se na zaslon s seznamom datotek.

5 Po potrebi izklopite napravo USB in jo izključite iz projektorja.

» Sorodne povezave

- "Možnosti prikaza PC Free" [str.57](#)
- "Možnosti prikaza PC Free" [str.57](#)
- "Priklučitev naprave USB" [str.24](#)
- "Priklučitev naprave USB" [str.24](#)

Možnosti prikaza PC Free

Te možnosti prikaza lahko izberete, kadar uporabljate PC Free. Če želite odpreti ta zaslon, označite **Možnost** na dnu zaslona s seznamom datotek PC Free in pritisnite tipko [Enter].



Nastavitev	Možnosti	Opis
Razvrstitev prikaza	Po imenu	Prikaže datoteke po imenih
	Po datumu	Prikaže datoteke po datumih
Način razvrščanja	Naraščajoče	Razporedi datoteke od prve do zadnje
	Padajoče	Razporedi datoteke od zadnje do prve
Neprekinjeno predvajanje	Vključeno	Neprekinjena predstavitev slik
	Izklopljeno	Enkratna predstavitev slik
Čas preklopa zaslona	Ne	Ne prikaže naslednje datoteke samodejno
	Od 1 sekunde do 60 sekund	Prikaže datoteke za izbrani čas in nato samodejno preklopi na naslednjo datoteko; slike z visoko ločljivostjo se lahko preklaplajo nekoliko počasneje

Nastavitev	Možnosti	Opis
Učinek	Ne	Brez učinka
	Brisanje	Prehod med slikami z učinkom brisanja
	Postopen prehod	Prehod med slikami z učinkom prelivanja
	Naključno	Prehod med slikami z naključno izbranimi učinki

Projicirano sliko in zvok lahko začasno izklopite. Vendar pa se zvok in video predvajata naprej, zato projekcije ne morete nadaljevati tam, kjer ste jo ustavili.

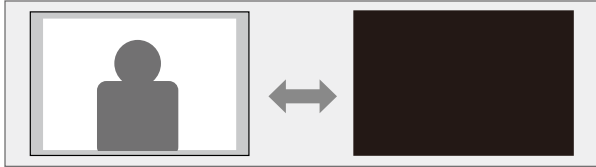

Če želite prikazati sliko, kot je logotip ali slika podjetja, ko je pritisnjen gumb , izberite zaslon, prikazan pod nastavitvijo **A/V nemo** v meniju **Nastavitve**.

☛ **Nastavitve > Prikaz > A/V nemo**

1 Pritisnite gumb  na daljinskem upravljalniku.
Projicirana slika in zvoka se prekineta.

2 Za ponovni vklop slike ali zvoka znova pritisnite .





- Napajanje projektorja se samodejno izklopi 30 minut po vklopu funkcije A/V nemo. To funkcijo lahko onemogočite.
☛ **Nastavitve > Delovanje > Časovnik izklopa A/V**
- Med uporabo funkcije A/V nemo žarnica še vedno gori, zato se ure delovanje žarnice še vedno štejejo.



» Sorodne povezave

- "Nastavitve funkcij projektorja - meni Nastavitve" [str.82](#)

Zvok lahko začasno izklopite.





- 1** Pritisnite gumb  na daljinskem upravljalniku.
- 2** Za ponovni vklop zvoka znova pritisnite .

Video- ali računalniško predstavitev lahko začasno ustavite, tako da na zaslonu ostane prikazana trenutna slika. Vendar pa se zvok in video predvajata naprej, zato projekcije ne morete nadaljevati tam, kjer ste jo ustavili.

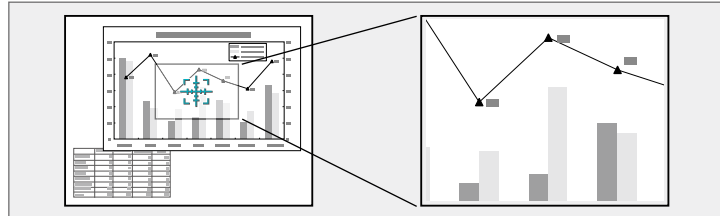
- 1** Pritisnite gumb  na daljinskem upravljalniku, da ustavite predvajanje videa.
- 2** Če želite nadaljevati predvajanje videa, znova pritisnite .

Približate lahko območje projicirane slike in jo povečate na zaslonu.



- 1** Pritisnite gumb  na daljinskem upravljalniku.
Na zaslonu se prikaže križec, ki označuje središče območja povečave.
- 2** Za nastavitve povečane slike uporabite te gumbе na daljinskem upravljalniku:
 - S puščičnimi gumbi premaknite križec na območje slike, ki ga želite povečati. Če želite križec pomakniti diagonalno, hkrati pritisnite kateri koli par sosednjih puščičnih gumbov.
 - Večkrat pritisnite gumb , da povečate območje slike. Pritisnite gumb  in ga pridržite za hitrejšo povečavo.
 - Za premikanje po povečanem območju slike uporabite puščične gumbе.
 - Če želite pomanjšati sliko, pritisnite gumb .
 - Če se želite vrniti na prvotno velikost slike, pritisnite .

Projicirana je povečana slika, na zaslonu pa je prikazano razmerje povečave.

Izbrano območje lahko povečate od enkrat do štirikrat v 25 postopnih korakih.

Med projiciranjem slik z dokumentne kamere Epson preko povezave USB lahko izbrano območje povečate od enkrat do osemkrat v 57 postopnih korakih.

Sliko lahko shranite v projektorju in jo prikažete, ko se ta vklopi. Sliko lahko prikažete tudi, ko projektor ne prejema vhodnega signala. Ta slika je uporabnikov zaslon z logom.

Za uporabnikov logotip lahko izberete fotografijo, grafiko ali logotip podjetja, kar je uporabno pri identifikaciji lastnika projektorja in preprečevanju kraje. Spremembe uporabnikovega logotipa lahko preprečite z nastavitvijo zaščite z geslom.



- Če je nastavek **Zaščita uporab. loga** v nastavitvi **Zaščita z geslom** nastavljena na **Vklopljeno**, jo pred shranjevanjem uporabnikovega logotipa nastavite na **Izklopljeno**.
- Če nastavitve menija kopirate iz enega projektorja v drugega s funkcijo paketne nastavitve, je kopiran tudi uporabnikov logotip. Ne registrirajte informacij, ki jih ne želite uporabljati v več projektorjih kot uporabniškega logotipa.
- Vsebine, ki je zaščiten HDCP, ne morete shraniti.

1 Sliko, ki jo želite projicirati, prikažite kot uporabnikov logotip.

2 Pritisnite gumb  na daljinskem upravljalniku.

3 Izberite meni **Nastavitve** in pritisnite tipko [Enter].

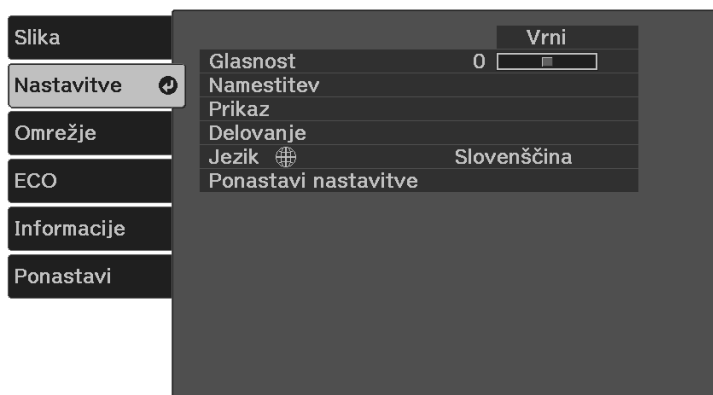

4 Izberite **Prikaz > Uporabnikov logo > Začni nastavek** in pritisnite [Enter].

Prikaže se opozorilo, ali želite prikazano sliko uporabiti kot uporabnikov logotip.



Nastavitve, kot so Keystone, Zoom ali Pogled, so začasno preklicane, ko izberete **Uporabnikov logo**.

5 Izberite **Da** in pritisnite tipko [Enter].

6 Preverite prikazano sliko in izberite **Da**, da jo shranite kot logotip uporabnika.

Uporabnikov logotip je prepisan in prikaže se sporočilo o dokončanju opravila.

7 Pritisnite , da zaprete zaslon s sporočilom.

8 Izberite, kdaj želite prikazati zaslon Uporabnikov logo:

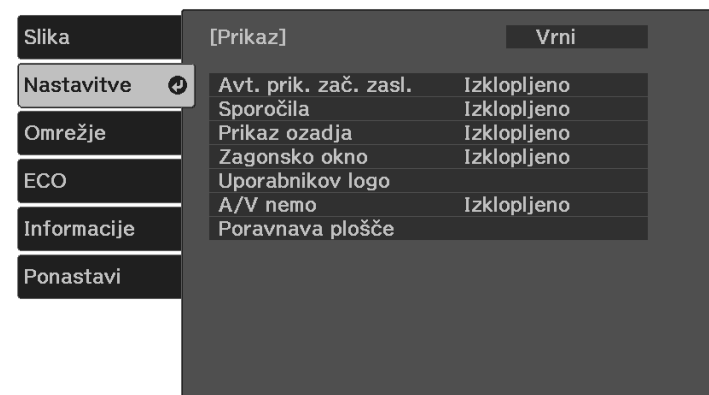

- Če ga želite prikazati, ko ni vhodnega signala, izberite **Prikaz ozadja** in ga nastavite na **Logo**.

- Če želite, da se prikaže ob vsakem vklopu projektorja, izberite **Zagonsko okno** in ga nastavite na **Vklopljeno**.
- Če želite, da se prikaže ob vsakem pritisku gumba , izberite **A/V nemo** in ga nastavite na **Logo**.



Če želite preprečiti spreminjanje nastavitve Uporabnikov logo, ne da bi prej vnesli geslo, nastavite možnost **Zaščita uporab. loga** na **Vklopljeno** v meniju **Zaščita z geslom** in nastavite geslo.

» Sorodne povezave

- "Izbira vrst zaščite z geslom" [str.67](#)

Zračni filter projektorju so vnaprej registrirani štiri vrste vzorcev, na primer črte ali mrežne črte. Te vzorce lahko projicirate kot pomoč pri podajanju predstavitev z nastavitvami **Prikaz vzorca**.

Sliko, ki se trenutno projicira, lahko shranite kot Uporabniški vzorec.



Ko shranite Uporabniški vzorec, vzorca ne morete ponastaviti na privzete tovarniške nastavitve.

- 1** Sliko, ki jo želite shraniti, projicirajte kot Uporabniški vzorec.
- 2** Pritisnite gumb  na daljinskem upravljalniku.
- 3** Izberite meni **Nastavitve** in pritisnite tipko [Enter].

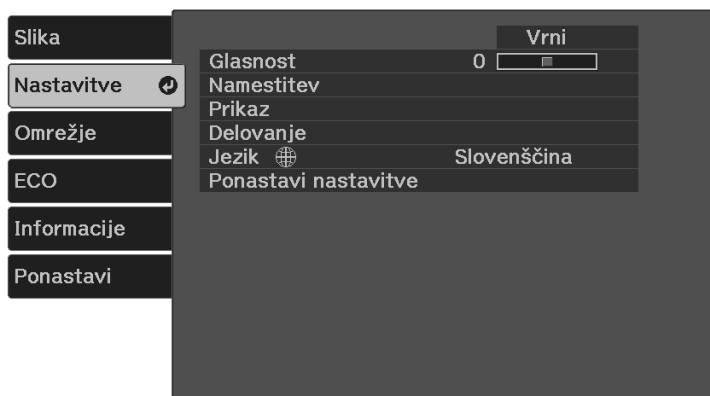

- 4** Izberite **Namestitev > Vzorec > Uporabniški vzorec** in pritisnite [Enter].
Prikaže se opozorilo, ali želite prikazano sliko uporabiti kot Uporabniški vzorec.



- Nastavitve, kot so Keystone, Zoom ali Pogled, so začasno preklicane, ko izberete možnost **Uporabniški vzorec**.
- Digitalnih slik, ki so zaščitene s tehnologijo HDCP, ne morete shraniti kot Uporabniški vzorec.

- 5** Izberite **Da** in pritisnite tipko [Enter].
- 6** Pritisnite tipko [Enter].
Prikaže se sporočilo s pozivom za shranjevanje projicirane slike kot Uporabniški vzorec.
- 7** Izberite **Da** in pritisnite tipko [Enter].
Prikaže se sporočilo o dokončanju.
- 8** Pritisnite tipko [Enter].
- 9** Izberite **Tip vzorca** in ga nastavite na **Uporabniški vzorec**.
- 10** Pritisnite .
- 11** Izberite **Prikaz vzorca** in pritisnite tipko [Enter].
Projicirana je shranjena slika.

Projektor lahko pred krajo ali nenamerno uporabo zaščitite tako, da nastavite te varnostne funkcije:

- Zaščita z geslom, ki osebam brez gesla onemogoča uporabo projektorja in onemogoča spreminjanje začetnega zaslona ter drugih nastavitev. Ta funkcija deluje kot zaščita proti kraji, saj projektorja ni mogoče uporabljati, če je ukraden, poleg tega pa lahko določite, kdo lahko uporablja projektor.
- Zaščitni kabli za fizično zaščito projektorja na določenem mestu.

» Sorodne povezave

- "Vrste zaščite z geslom" [str.66](#)
- "Namestitev zaščitnega kabla" [str.68](#)

Vrste zaščite z geslom

S skupnim geslom lahko nastavite te vrste zaščite z geslom:

- **Zaščita ob vklopu** vsakomur, ki ne vnese pravilnega gesla, prepreči uporabo projektorja. Ko priključite napajalni kabel in prvič vklopite projektor, morate vnesti pravilno geslo. To velja tudi za **Direkten vklop** in **Samodejni vklop**.
 - **Zaščita uporab. loga** preprečuje spreminjanje zaslona po meri, ki ga projektor prikaže ob vklopu, ko ni vhodnega signala ali ko uporabljate funkcijo A/V nemo. Zaslona po meri preprečuje krajo, saj zahteva identifikacijo lastnika projektorja.
 - **Zaščita omrežja** preprečuje spreminjanje nastavitev v meniju projektorja **Omrežje**.
- #### » Sorodne povezave
- "Nastavitev gesla" [str.66](#)
 - "Izbira vrst zaščite z geslom" [str.67](#)
 - "Vnos gesla za uporabo projektorja" [str.68](#)

Nastavitev gesla

Če želite uporabiti zaščito z geslom, morate nastaviti geslo.



Privzeto geslo je "0000". Zamenjajte ga z lastnim geslom.

- 1** Na daljinskem upravljalniku pritisnite gumb  in ga držite približno pet sekund.
Odpre se meni z nastavitvami za možnost Zaščita z geslom.

- 2** Izberite **Geslo** in pritisnite [Enter].

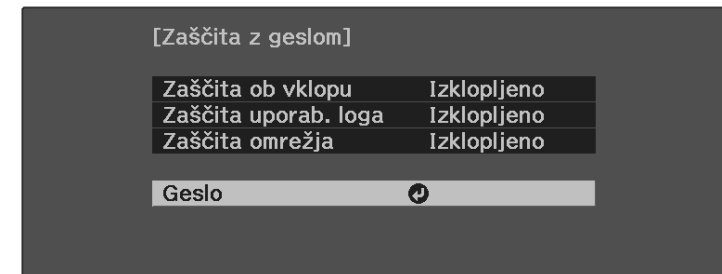

Zagledali boste poziv "Ali želite spremeniti geslo?".

- 3** Izberite **Da** in pritisnite tipko [Enter].



Če izberete **Ne**, se znova prikaže meni z nastavitvami možnosti Zaščita z geslom.

- 4** Vnesite štirimestno geslo.

Označite številko z gumbom [Enter] in s puščičnimi gumbi ter nato pritisnite [Enter], da ga izberete. Če želite izbrati številke od 5 do 9, pritisnite gumb .

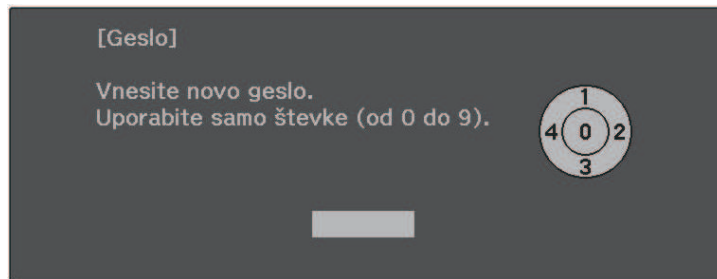

Geslo je med vnašanjem prikazano kot ****. Ko vnesete četrto številko, se prikaže poziv za potrditev.

- 5** Ponovno vnesite geslo.
Zagledali boste sporočilo "Geslo sprejeto". Če je vneseno geslo napačno, se prikaže sporočilo, da morate znova vnesti geslo.
- 6** Pritisnite , da znova prikažete meni.
- 7** Geslo zabeležite in ga shranite na varno mesto.

Izbira vrst zaščite z geslom

Po nastavitvi gesla se odpre ta meni, v katerem lahko izberete vrste zaščite z geslom, ki jih želite uporabiti.

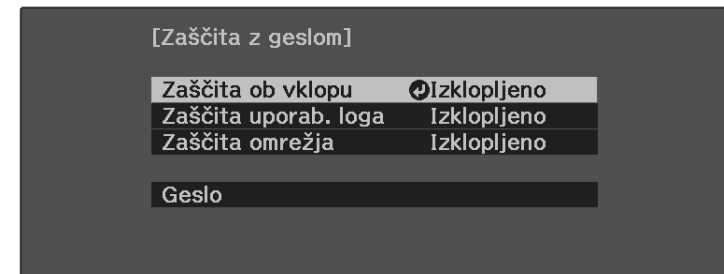

Če ta meni ni prikazan, pritisnite tipko  na daljinskem upravljalniku in jo pridržite pet sekund, da se prikaže meni.

- Če želite preprečiti nepooblaščen uporabo projektorja, za nastavitvev **Zaščita ob vklopu** izberite **Vklopljeno**.
- Če želite preprečiti spremembe zaslona Uporabnikov logo ali podobnih nastavitvev zaslona, za nastavitvev **Zaščita uporab. loga** izberite **Vklopljeno**.
- Če želite preprečiti spremembe omrežnih nastavitvev, za nastavitvev **Zaščita omrežja** izberite **Vklopljeno**.

Kot dodatno zaščito proti kraji lahko na projektor pritrдите nalepko z zaščito proti kraji.



Daljinski upravljalnik hranite na varnem mestu. Če ga izgubite, ne boste mogli vnesti gesla.

Vnos gesla za uporabo projektorja

Ko je prikazan zaslon z geslom, vnesite pravilno geslo.

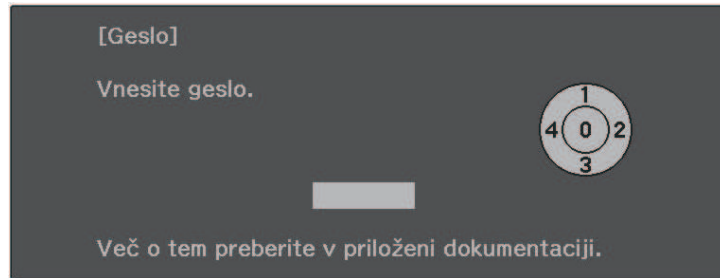

- 1** Vnesite geslo z gumbom [Enter] in puščičnimi gumbi na daljinskem upravljalniku.

Če želite izbrati številke od 5 do 9, pritisnite gumb .

Zaslon z geslom se zapre.

- 2** Če geslo ni pravilno, se prikaže sporočilo, da poskusite znova. Za nadaljevanje vnesite pravo geslo.

Pozor

- Če trikrat zaporedoma vnesete nepravilno geslo, se prikaže sporočilo "Delovanje projektorja se bo zaklenilo.", ki je prikazano približno pet minut, nato pa projektor preklopi v stanje pripravljenosti. V tem primeru izključite električni vtič iz električne vtičnice, ga znova priključite in nato znova vklopite projektor. Projektor znova prikaže okno za vnos gesla, v katerem lahko vnesete pravilno geslo.
- Če ste pozabili geslo, si zapišite številko »Šifra zahteve: xxxxx«, ki se pojavi na zaslonu, in se za pomoč obrnite na podjetje Epson.
- Če ponavljate zgornje korake in 30-krat zapored vnesete napačno geslo, se prikaže sporočilo "Delovanje projektorja se bo zaklenilo. Obrnite se na Epson v skladu z navodili v priloženi dokumentaciji." v projektor pa ne boste več mogli vnašati gesel. Za pomoč se obrnite na družbo Epson.

Namestitev zaščitnega kabla

Na projektor lahko za preprečevanje kraje namestite zaščitni kabel.

- Varnostni sistem Kensington Microsaver Security pritrđite v varnostno režo na projektorju.



Za dodatne podrobnosti o sistemu Microsaver Security System obiščite spletno mesto proizvajalca Kensington.

<https://www.kensington.com/>

- Žičnati kabel pritrđite na priključno točko za zaščitni kabel in ga pritrđite na steno ali velik kos pohištva.

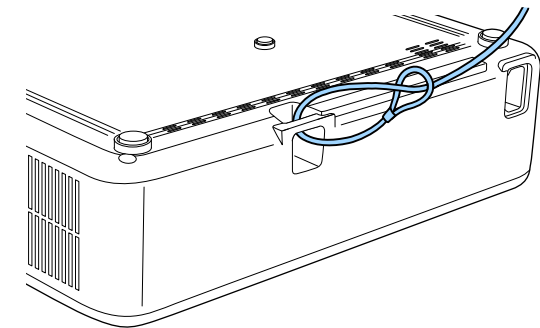

Uporabite lahko zaklep za preprečevanje kraje, ki ga lahko kupite. Navodila za zaklepanje ključavnice najdete v dokumentaciji, priloženi ključavnici.

» Sorodne povezave

- "Deli projektorja – zadaj" [str.11](#)

Nadzor in upravljanje projektorja

Preberite za poglavja za nadzor in upravljanje projektorja prek omrežja.

» Sorodne povezave

- "Epson Projector Management" [str.70](#)
- "Upravljanje omrežnega projektorja prek spletnega brskalnika" [str.71](#)
- "Nastavitev e-poštnih opozoril projektorja v omrežju" [str.75](#)
- "Nastavitev nadzora s SNMP" [str.76](#)

S programsko opremo Epson Projector Management (samo za Windows) lahko nadzirate in upravljate projektor prek omrežja. Za navodila glejte *Navodila za uporabo programske opreme Epson Projector Management*.

Epson Projector Management lahko prenesete z naslednjega spletnega mesta.

epson.sn



Načini preverjanja pristnosti pri registraciji projektorjev se razlikujejo glede na različico programske opreme Epson Projector Management, ki jo uporabljate. Za najboljše rezultate priporočamo, da uporabite najnovejšo različico programske opreme Epson Projector Management.

Ko v projektorju vzpostavite povezavo z omrežjem, lahko izberete nastavitve projektorja in upravljate projekcijo z združljivim spletnim brskalnikom. To vam omogoča oddaljen dostop do projektorja.



- Računalnik in projektor morata biti povezana z omrežjem. Pri projiciranju slik prek brezžičnega LAN vzpostavite povezavo v načinu povezave **Napredno**.
- Uporabite lahko naslednje spletne brskalnike.
 - Microsoft Edge (Windows)
 - Safari (Mac, iOS)
 - Chrome (Android)
- Povezave v spletnem brskalniku ne vzpostavljajte prek posredniškega strežnika. Prek spletnega brskalnika ne morete izbrati vseh nastavitvev menija projektorja ali nadzirati vseh funkcij projektorja.
- Če možnost **V pripravljenosti** nastavite na **Komunik. vklop.**, lahko izbirate nastavitve in upravljate projekcijo v spletnem brskalniku tudi, če je projektor v pripravljenosti (ko je napajanje izklopljeno).
 - ☛ **ECO > V pripravljenosti**

- 1** Prepričajte se, da je projektor vklopljen.
- 2** Prepričajte se, da je računalnik oziroma naprava povezana v isto omrežje kot projektor.
- 3** Na računalniku oziroma napravi zaženite spletni brskalnik.
- 4** V naslovno vrstico brskalnika vnesite naslov IP projektorja, da odprete **Epson Web Control**. Ko vnašate IPv6 naslov, ga zapišite med [in].

Zagledali boste zaslon **Epson Web Control**.

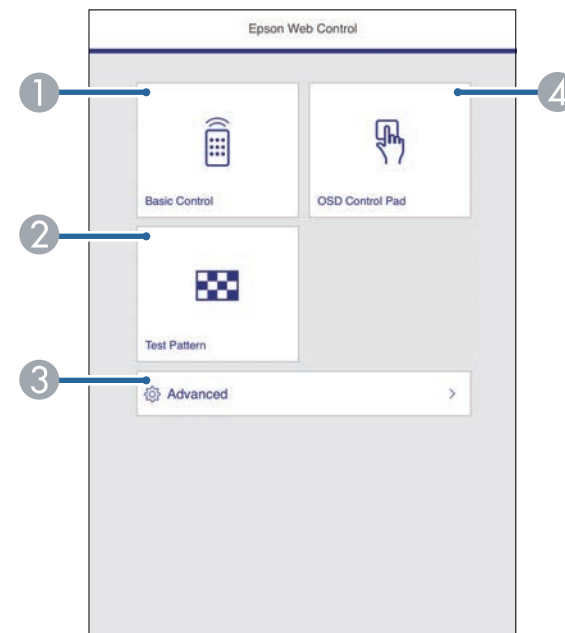

- 1** Nadzira projektor na daljavo.
- 2** Prikaže testni vzorec.
- 3** Nastavi podrobne nastavitve projektorja.
- 4** Omogoča upravljanje nastavitvev menija projektorja s prstom ali miško.



Dnevniške datoteke svojega projektorja lahko pregledate z vnosom naslova »<https://<naslov IP projektorja>/WebControl/logs//<>« v naslovno vrstico svojega brskalnika, ko možnost **Mesto shran. dnevnik** nastavite na **USB in not. pomnilnik** v meniju projektorja **Nastavitve**.

- ☛ **Nastavitve > Delovanje > Dodatno > Mesto shran. dnevnik**

- 5** Izberite možnost, ki ustreza funkciji projektorja, ki jo želite upravljati.



- Za dostop do nekaterih možnosti na zaslonu programa **Epson Web Control** se boste morda morali prijaviti. Če se odpre okno za prijavo, vnesite uporabniško ime in geslo.
- Za dostop do možnosti **Osnovni nadzor** uporabite uporabniško ime, ki je **EPSONREMOTE**, in privzeto geslo, ki je serijska številka projektorja.
- Za dostop do drugih možnosti je uporabniško ime **EPSONWEB**, privzeto geslo pa serijska številka projektorja.
- Geslo lahko spremenite v meniju projektorja **Omrežje**.
 ☛ **Omrežje > Konfiguracija omrežja > Osnovno > Geslo za Remote**
 ☛ **Omrežje > Konfiguracija omrežja > Osnovno > Geslo za Web**

» Sorodne povezave

- "Možnosti spletnega upravljanja" [str.72](#)
- "Nastavitve funkcij projektorja - meni Nastavitve" [str.82](#)
- "Meni Omrežje – meni Osnovno" [str.86](#)
- "Nastavitve za namestitvev projektorja - meni ECO" [str.91](#)

Možnosti spletnega upravljanja

Osnovni nadzor

Z možnostmi na zaslonu **Osnovni nadzor** lahko izberete vhodni vir in upravljate projektor.



- Če se odpre okno za prijavo, vnesite uporabniško ime in geslo. (Uporabniško ime je **EPSONREMOTE**, privzeto geslo pa je serijska številka projektorja.)
- Geslo lahko spremenite v meniju projektorja **Omrežje**.
 ☛ **Omrežje > Konfiguracija omrežja > Osnovno > Geslo za Remote**

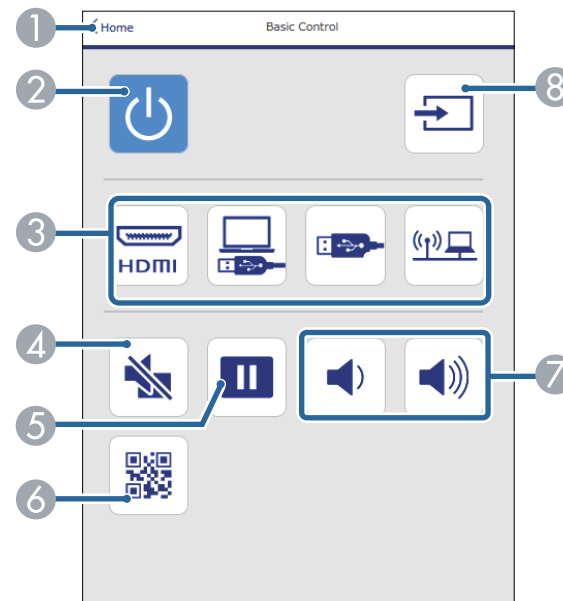

- 1 Znova prikaže zaslon **Epson Web Control**.
- 2 Vklopi ali izklopi projektor.
- 3 Izbere vhodni vir.
- 4 Začasno vklopi ali izklopi sliko in zvok.
- 5 Ustavi ali nadaljuje predstavitev.
- 6 Prikaže kodo QR.
- 7 Prilagodi glasnost zvočnika.
- 8 Poišče vire.

Kontrolna ploščica za meni

Z možnostmi na zaslonu **Kontrolna ploščica za meni** lahko prikazete nastavitvene menije projektorja in jih izberete s premiki prsta oz. miške na ploščici.

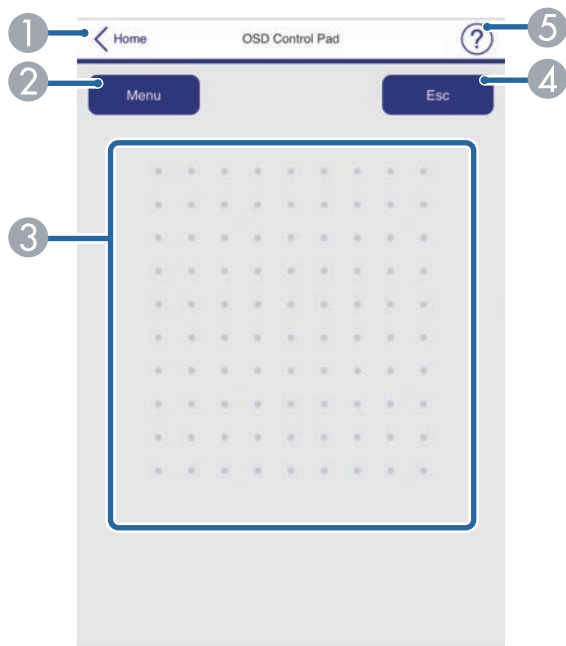

- 1 Znova prikaže zaslon Epson Web Control.
- 2 Prikaže menije projektorja z nastavitvami.
- 3 Po menijih se premikate z miško ali prstom.
- 4 Znova prikaže prejšnji meni.
- 5 Prikaže teme pomoči.

Testni vzorec

Na zaslonu **Testni vzorec** so prikazani razpoložljivi testni vzorci. Izberite želenega in ga projicirajte.

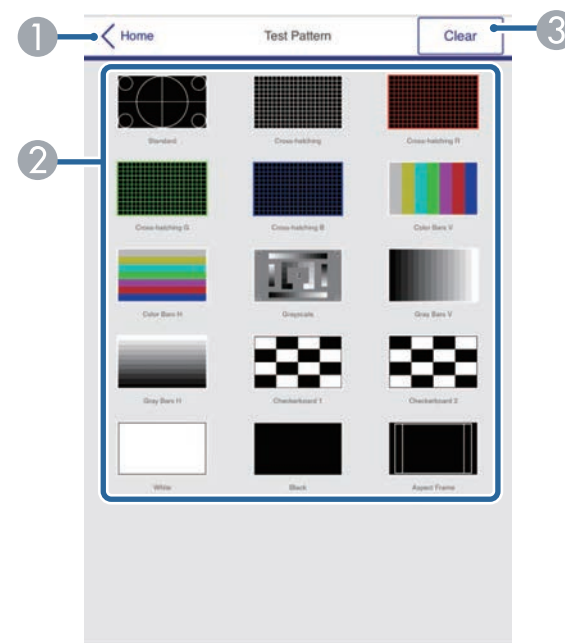

- 1 Znova prikaže zaslon **Epson Web Control**.
- 2 Prikaže testne vzorce, ki so na voljo. Izberite, če želite projicirati testni vzorec.
- 3 Izklopi prikaz testnega vzorca.

Dodatno

Na zaslonu **Dodatno** lahko izberete nastavitve projektorja.



Če nastavite privzeto **Geslo za Web**, se prikaže zaslon s pozivom za spremembo gesla, preden lahko prikažete zaslon **Dodatno**. Upoštevajte navodila na zaslonu za spremembo gesla.

Zelo je priporočljivo, da geslo redno spreminjate in tako preprečite nepooblaščen dostop do vašega projektorja.

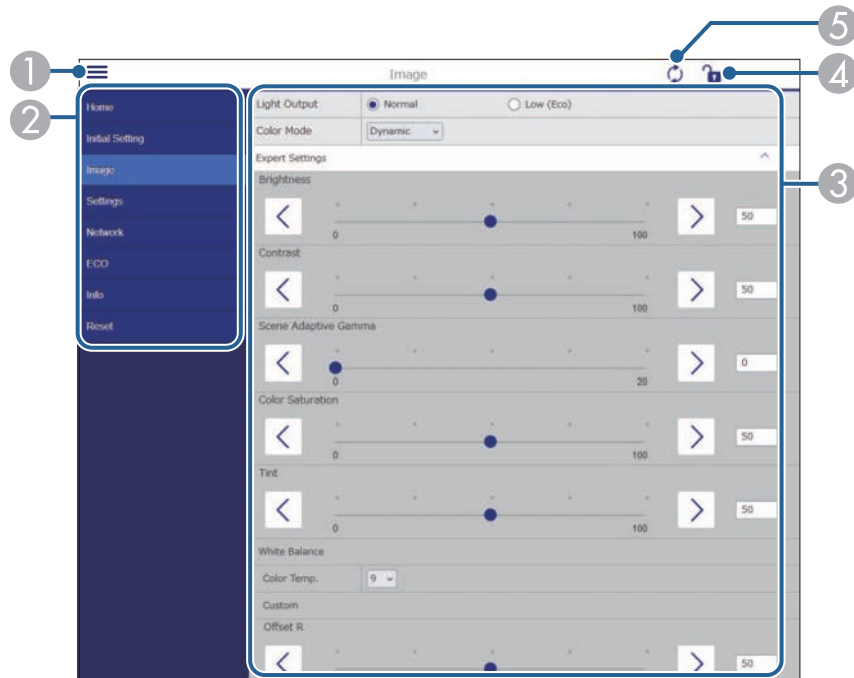

- 1 Odpre menije.
- 2 Prikaže ime menija, ki ste ga izbrali.
- 3 Določi nastavitve projektorja. (Razpoložljive nastavitve se razlikujejo glede na model projektorja.)
- 4 Odklene/zaklene nastavitve projektorja.
- 5 Posodobi nastavitve projektorja.



Naslednjih nastavitev ne morete spremeniti z aplikacijo Epson Web Control.

- Povezava HDMI
- Prestavitev slike
- Uporabnikov logo
- Nastavitev HDMI EQ
- Jezik
- Iskanje dostopovne točke



Naslednje nastavitve lahko izberete samo z aplikacijo Epson Web Control.

- Geslo Monitor (največ 16 alfanumeričnih znakov)
- Nastavitve za IPv6 (ročno)
- Vrata HTTP (številka vrat za spletni kontrolnik, razen za 80 [privzeto], 843, 3620, 3621, 3625, 3629, 4352, 4649, 5357, 10000, 10001, 41794)

Projektor lahko nastavite tako, da vam prek omrežja pošlje e-poštno opozorilo, če se v projektorju pojavi težava.

Če nastavitev **V pripravljenosti** nastavite na **Komunik. vklop.**, lahko e-poštna opozorila prejimate tudi takrat, ko je projektor v pripravljenosti (in je napajanje izklopljeno).

☛ ECO > V pripravljenosti

- 1** Pritisnite gumb  na daljinskem upravljalniku, izberite meni **Omrežje** in pritisnite tipko [Enter].
- 2** Izberite **Konfiguracija omrežja** in pritisnite [Enter].
- 3** Izberite meni **Obvestilo** in pritisnite [Enter].

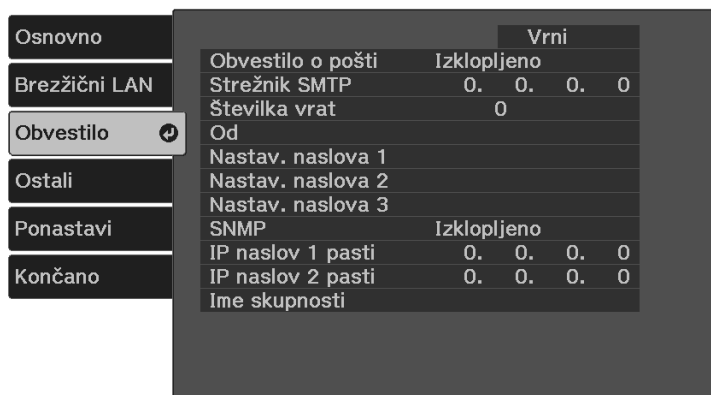

- 4** Nastavitev **Obvestilo o pošti** nastavite na **Vklopljeno**.
- 5** Vnesite IP naslov za možnost **Strežnik SMTP**.



Ne uporabite »127.x.x.x« (kjer je x številka od 0 do 255) za **Strežnik SMTP**.

- 6** Izberite številko za **Številka vrat** strežnika SMTP, od 0 do 65535 (privzeta je 25).
- 7** Vnesite e-poštni naslov, ki bo prikazan kot pošiljatelj v polju **Od**.
- 8** Izberite polje z naslovom, vnesite e-poštni naslov in izberite opozorila, ki jih želite prejemanjati. Ponovite za do tri naslove.
- 9** Ko končate z izbiro nastavitvev, izberite **Končano** in sledite navodilom na zaslону za shranjevanje nastavitvev in izhod iz menija.



Vaš e-poštni naslov sme vsebovati največ 64 alfanumeričnih znakov. Za vnos več kot 32 znakov uporabite spletni brskalnik.



Če se projektor zaradi kritične težave izklopi, morda ne boste mogli prejeti e-poštnega opozorila.

» Sorodne povezave

- "Opozorilna e-poštna sporočila omrežnega projektorja" [str.75](#)
- "Meni Omrežje – meni Obvestila" [str.88](#)

Opozorilna e-poštna sporočila omrežnega projektorja

Če se pride do težave pri projektorju v omrežju in ste se odločili za prejemanje e-poštnih opozoril, boste prejeli e-poštno sporočilo s temi informacijami:

- E-poštni naslov, ki je shranjen v polje **Od** kot pošiljatelj pošte
- V vrstici Zadeva **Epson Projector**
- Ime projektorja, v katerem je prišlo do težave
- IP naslov okvarjenega projektorja
- Podrobne informacije o težavi

Skrbniki omrežja lahko za nadzor projektorjev v omrežne računalnike namestijo programsko opremo SNMP (Simple Network Management Protocol). Če omrežje uporablja to programsko opremo, lahko projektor nastavi za nadzor SNMP.

7 Ko končate z izbiro nastavitve, izberite **Končano** in sledite navodilom na zaslону za shranjevanje nastavitve in izhod iz menija.

- 1** Pritisnite gumb  na daljinskem upravljalniku, izberite meni **Omrežje** in pritisnite tipko [Enter].
- 2** Izberite **Konfiguracija omrežja** in pritisnite [Enter].
- 3** Izberite meni **Obvestilo** in pritisnite [Enter].

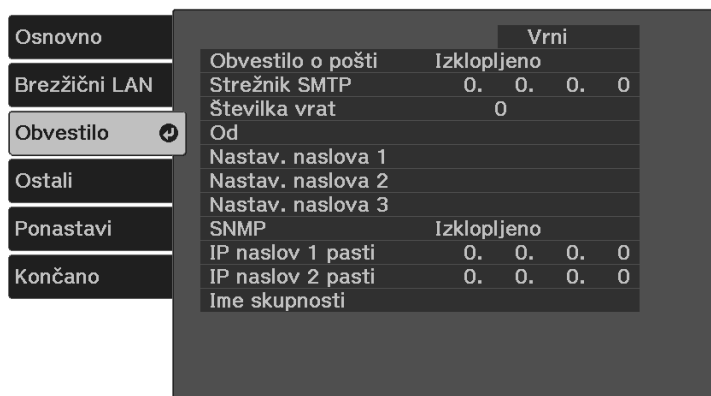

- 4** Nastavitev **SNMP** nastavite na **Vklopljeno**.
- 5** Vnesite največ dva naslova IP za prejemanje obvestil SNMP kot nastavitvi **IP naslov 1 pasti** in **IP naslov 2 pasti** z uporabo vrednosti od 0 do 255 za vsako polje naslova.



Ne uporabljajte naslovov: od 224.0.0.0 do 255.255.255.255.
Projektor podpira agenta SNMP različica 1 (SNMPv1).

- 6** Vnesite **Ime skupnosti** SNMP, ki je lahko dolgo do 32 alfanumeričnih znakov.

Prilagajanje nastavitev menija

Sledite navodilom v tem poglavju za dostop do sistema menija projektorja in spreminjanje nastavitev projektorja.



» Sorodne povezave

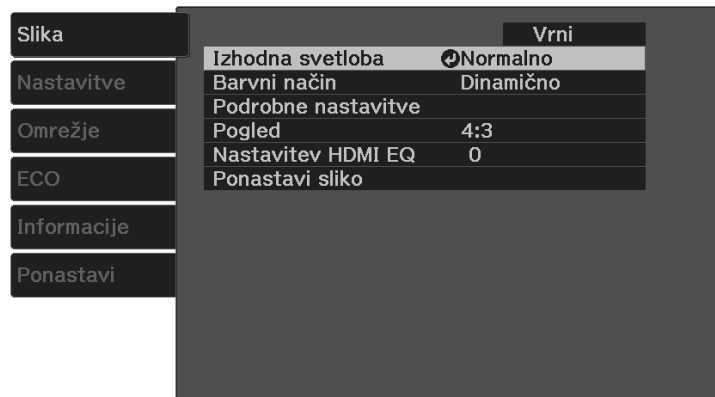

- "Uporaba menijev projektorja" [str.78](#)
- "Uporaba zaslonske tipkovnice" [str.79](#)
- "Nastavitve kakovosti slike - meni Slika" [str.80](#)
- "Nastavitve funkcij projektorja - meni Nastavitve" [str.82](#)
- "Nastavitve omrežja projektorja – meni Omrežje" [str.85](#)
- "Nastavitve za namestitev projektorja - meni ECO" [str.91](#)
- "Prikaz informacij projektorja - meni Informacije" [str.92](#)
- "Možnosti ponastavitve projektorja – meni »Ponastavi«" [str.94](#)
- "Kopiranje nastavitev menija med projektorji (paketna nastavitve)" [str.95](#)

V menijih projektorja lahko prilagodite nastavitve, s katerimi nadzirate delovanje projektorja. Projektor prikaže menije na zaslonu.

- 1** Pritisnite gumb  na daljinskem upravljalniku.
Prikaže se zaslon z menijem, v katerem so prikazane nastavitve menija **Slika**.



- 2** Pritisnite pušični gumb gor ali dol  za premikanje po menijih, prikazanih na levi. Nastavitve za vsak meni so prikazane na desni.
- 3** Če želite spremeniti nastavitve v prikazanem meniju, pritisnite tipko [Enter].
- 4** Za pomikanje po nastavitvah pritisnite pušični gumb gor ali dol .
- 5** Nastavitve spremenite z gumbi, ki so prikazani na dnu zaslonov z meniji.
- 6** Če želite vse nastavitve menija ponastaviti na privzete vrednosti, izberite **Ponastavi**.

- 7** Ko končati s spreminjanjem nastavitve v meniju, pritisnite tipko .
- 8** Pritisnite  ali  za izhod iz menijev.

Z zaslonsko tipkovnico lahko vnašate številke in znake.

- 1 S puščičnimi gumbi na daljinskem upravljalniku označite številko ali črko, ki jo želite vnesti, in pritisnite gumb [Enter].

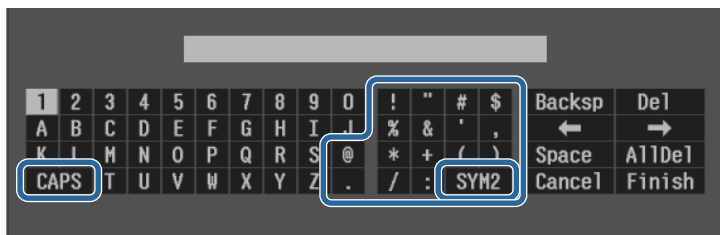

Ob vsakem pritisku gumba **CAPS** preklopite med velikimi in malimi črkami. Ob vsakem pritisku gumba **SYM1/2** spremenite simbole v okvirju.

- 2 Po vnosu besedila na tipkovnici izberite **Finish**, da potrdite vnose. Izberite **Cancel** za preklic vnašanja besedila.

» Sorodne povezave

- "Znaki, ki jih je mogoče vnašati z zaslonsko tipkovnico" [str.79](#)
- "Upravljanje omrežnega projektorja prek spletnega brskalnika" [str.71](#)

Znaki, ki jih je mogoče vnašati z zaslonsko tipkovnico

Z zaslonsko tipkovnico lahko vnašate te vrste znakov.

Vrsta znaka	Podrobnosti
Številke	0123456789
Abecedo	ABCDEFGHIJKLMNOPQRSTUVWXYZ Z abcdefghijklmnopqrstuvwxyz

Vrsta znaka	Podrobnosti
Simbole	! " # \$ % & ' () * + , - . / : ; < = > ? @ [\] ^ _ ` { } ~

Nastavitve v meniju **Slika** omogočajo nastaviti kakovost slike za vhodni vir, ki ga trenutno uporabljate.

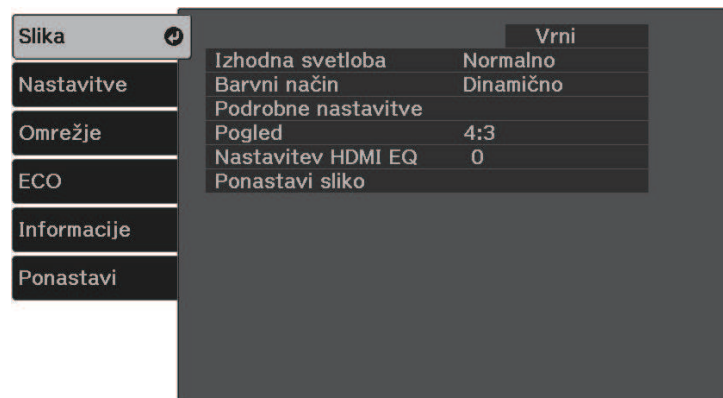

Nastavitev	Možnosti	Opis
Izhodna svetloba	Normalno Nizko (Eco)	Prilagodi svetlost svetlobnega vira.
Barvni način	Oglejte si seznam razpoložljivih barvnih načinov	Nastavite živahnost barv slik za različne vrste slik in okolja.
Podrobne nastavitve	Svetlost	Osvetli ali potemni celotno sliko. Svetlost: osvetli ali potemni celotno sliko. Kontrast: nastavi razliko med svetlimi in temnimi območji slike. Pril. gama prizora: prilagodi barve glede na prizor in ustvari živahnejšo sliko. Izberite veliko številko, da poudarite kontrast.

Nastavitev	Možnosti	Opis
	Barva	Nastavite intenzivnost barv slik. Barvna zasičenost: nastavi intenzivnost barv slik. Obarvanost: nastavi ravnovesje tonov zelene do škrlatne na celotni sliki. Ravnovesje beline: možnost Temp. barve nastavi temperaturo barve v skladu z izbranim barvnim načinom. Višje vrednosti obarvajo sliko modro, nižje vrednosti pa rdeče. Možnost Po meri nastavi odmik in ojačanje za posamezne barve R (rdečo), G (zeleno) in B (modro).
	Ostrina	Nastavi ostrino ali mehkobo podrobnosti slike.
Pogled	Oglejte si seznam razpoložljivih razmerij gledišča.	Nastavi razmerje prikaza (razmerje širina-višina) za vhodni vir.
Nastavitev HDMI EQ	—	Nastavi raven vhodnega signala HDMI glede na naprave, ki so priključene na vrata HDMI. Če je v sliki veliko motenj ali če pride do težave (če na primer ni projicirana nobena slika), spremenite nastavitev. Če ni prikazana nobena slika, ko uporabite palčno napravo za pretočni prenos predstavnosti, izberite 1 .
Ponastavi sliko	—	Ponastavi vse prilagoditvene vrednosti v meniju Slika za izbran barvni način na privzete vrednosti. Vrednosti prilagoditev za te elemente se ne ponastavijo: • Nastavitev HDMI EQ



Nastavitev **Svetlost** ne vpliva na svetlost žarnice. Če želite spremeniti način svetlosti žarnice, uporabite nastavitev **Izhodna svetloba**.

» Sorodne povezave

- "Razpoložljivi barvni načini" [str.46](#)
- "Razpoložljiva razmerja gledišča slike" [str.44](#)

Z možnostmi v meniju **Nastavitve** lahko prilagodite različne funkcije projektorja.

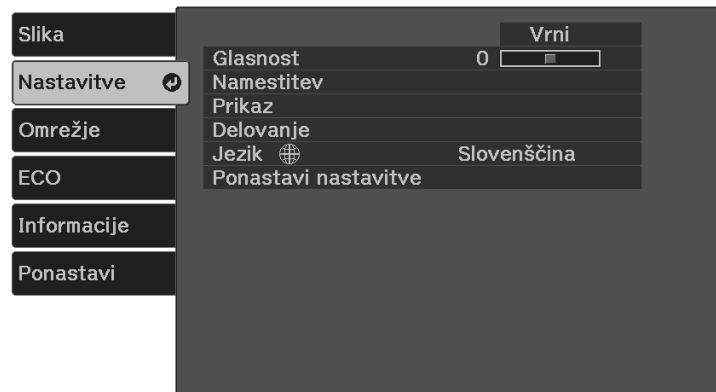

Nastavitev	Možnosti	Opis
Glasnost	-	Nastavite glasnost zvočniškega sistema projektorja.
Namestitev	Keystone	Keystone-v/n: izberite to možnost, če želite ročno popraviti vodoravne in navpične stranice. Quick Corner: izberite za popravljanje oblike slike in poravnave z zaslonom prikazom.
	Zoom	Prilagodi velikost slike.
	Prestavitev slike	Premakne položaj slike vodoravno in navpično. Ta funkcija ni na voljo, če je možnost Zoom nastavljena na najširšo nastavitev.
	Projekcija	Izbere način, kako je projektor obrnjen proti zaslonu, tako da je slika pravilno obrnjena.

Nastavitev	Možnosti	Opis
	Vzorec	Izbere različne možnosti prikaza vzorca. <div style="border: 1px solid black; background-color: #fff9c4; padding: 5px; margin: 10px 0;"> <p>Pozor Če je vzorec prikazan dalj časa, bo na projiciranih slikah morda opazen ostanek slike.</p> </div> <p>Prikaz vzorca: omogoča prikaz izbrane vrste vzorca na zaslonu kot pomoč pri predstavitvi. Tip vzorca: izberete lahko vzorec od 1 do 4 ali možnost Uporabniški vzorec. Vzorci od 1 do 4 so vnaprej registrirani v projektorju. To so na primer ravne črte ali mreže. Uporabniški vzorec: zajame projicirani zaslon in ga shrani kot vzorec za prikaz. Testni vzorec: prikaže testni vzorec, ki pomaga pri izostritvi in povečavi slike in popravljanju oblike slike (pritisnite tipko za preklic prikaza testnega vzorca).</p>
	Zaslon	Vrsta zaslona: nastavi razmerje gledišča zaslona tako, da se slika prilega območju projiciranja. Ta nastavitev ni na voljo, če uporabljate katerega od teh vhodnih virov: <ul style="list-style-type: none"> USB USB Display LAN Položaj zaslona: premakne položaj slike vodoravno in navpično. Ta funkcija ni na voljo, če ste za možnost Vrsta zaslona izbrali 16:10.
Prikaz	Avt. prik. zač. zasl.	Izberite, ali želite samodejno prikazati začetni zaslon, če ob vklopu projektorja ni bil zaznan vhodni signal.

Nastavitev	Možnosti	Opis
	Sporočila	Nastavite na Vklopljeno za prikaz sporočil, kot je ime barvnega načina, razmerje gledišča, ni signala ali opozorilo o visoki temperaturi na projicirani sliki. To možnost nastavite na Izklopljeno , če ne želite prikazati sporočil.
	Prikaz ozadja	Nastavi barvo zaslona ali logotip, kadar ni signala.
	Zagonsko okno	Nastavite na Vklopljeno , če želite ob zagonu projektorja prikazati Uporabnikov logo.
	Uporabnikov logo	Ustvari zaslon, ki ga prikaže projektor za svojo prepoznavo in večjo varnost.
	A/V nemo	Nastavi prikaz barve ali logotipa, ko je možnost A/V nemo vklopljena.
Delovanje	Povezava HDMI	<p>Priključki naprave: prikaže seznam naprav, priključenih v vrata HDMI.</p> <p>Povezava HDMI: omogoči ali onemogoči funkcije Povezava HDMI.</p> <p>Izh. zvočna naprava: izbere, ali se zvok predvaja prek notranjih zvočnikov ali prek priključenega sistema za zvok/video.</p> <p>Povezava Vklopa: določa, kaj se zgodi, ko vklopite projektor ali priključeno napravo.</p> <ul style="list-style-type: none"> • Dvosmerni: samodejno vklopi priključeno napravo, ko vklopite projektor, in obratno. • Naprava > PJ: samodejno vklopi projektor, ko vklopite priključeno napravo. • PJ > Naprava: samodejno vklopi priključeno napravo, ko vklopite projektor. <p>Povezava Izk.: določa, ali se priključene naprave izklopijo, ko izklopite projektor.</p>

Nastavitev	Možnosti	Opis
	Mirovanje	Samodejno izklopi projektor po obdobju neaktivnosti (ko je Vklopljeno).
	Čas mirov. načina	Nastavi interval za Mirovanje .
	Časovnik izklopa A/V	Samodejno izklopi projektor po 30 minutah, če je A/V nemo omogočen (ko je Vklopljeno).
	V pripravljenosti	Izberite možnost Komunik. vklop. , če želite projektor nadzirati prek omrežja, ko je projektor v stanju pripravljenosti.
	Direkten vklop	Omogoča, da projektor vklopite tako, da ga priključite na napajanje, ne da bi pritisnili gumb za vklop/izklop.
	Samodejni vklop	Izbere vir slike, iz katerega želite samodejno začeti projekcijo. Ko projektor zazna vhodni signal iz izbranega vira slike, začne samodejno projicirati v stanju pripravljenosti. Za to funkcijo so na voljo naslednji viri slik: <ul style="list-style-type: none"> • HDMI • USB Display
	Način visoke višine	Uravnava delovno temperaturo projektorja pri višinah nad 1500 m.
	Avt. iskanje vira	Nastavite na Vklopljeno , če želite samodejno zaznati vhodni signal in projicirati slike, kadar ni vhodnega signala.
Indikatorji	Nastavite na Izklopljeno , da izklopite opozorilne lučke na projektorju, razen v primeru napake ali opozorila.	

Nastavitev	Možnosti	Opis
	Dodatno	<p>Mesto shran. dnevni.: nastavi mesto za shranjevanje napake in dnevniških datotek delovanja.</p> <p>Območje pak. nast.: izberite Vse, če želite prekopirati vse nastavitve menija projektorja s funkcijo množične nastavitve. Izberite Omejeno, če ne želite kopirati teh nastavitvev:</p> <ul style="list-style-type: none"> • Nastavitve Zaščita z geslom • Nastavitve menija Omrežje
Jezik	Na voljo je več jezikov	Izberite jezik za meni projektorja in sporočila.
Ponastavi	—	<p>Vse vrednosti nastavitvev v meniju Nastavitve ponastavi na privzete nastavitve, razen teh nastavitvev:</p> <ul style="list-style-type: none"> • Zoom • Prestavitev slike • Projekcija • Zaslon • Izh. zvočna naprava • Povezava Vklopa • Povezava Izk. • V pripravljenosti • Način visoke višine • Avt. iskanje vira • Jezik



Če na zaslonu **Zaščita z geslom** možnost **Zaščita uporab. loga** nastavite na **Vklopljeno**, ne morete spreminjati nastavitvev, povezanih s prikazom uporabnikovega logotipa (**Prikaz ozadja**, **Zagonsko okno**, **A/V nemo** v nastavitvi **Prikaz**). Možnost **Zaščita uporab. loga** najprej nastavite na **Izklopljeno**.

Nastavitve v meniju **Omrežje** vam omogočajo, da si ogledate informacije o omrežju ter nastavite projektor za upravljanje prek omrežja.

Ko nastavite **Zaščita omrežja** na **Vklopljeno** na zaslonu **Zaščita z geslom**, ne morete spreminjati omrežnih nastavitvev. **Zaščita omrežja** najprej nastavite na **Izklopljeno**.

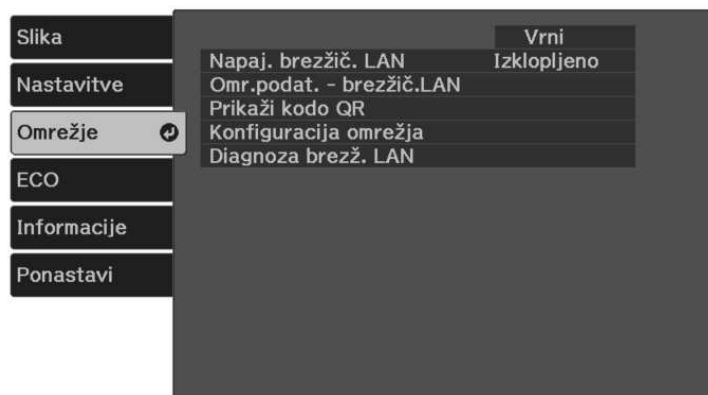

Nastavitev	Možnosti	Opis
Napaj. brezžični LAN	Vklopljeno Izklopljeno	Konfigurira nastavitve brezžičnega lokalnega omrežja. Izberite Vklopljeno , če želite projicirati sliko prek brezžičnega omrežja LAN. Če ne želite vzpostaviti povezave prek brezžičnega lokalnega omrežja, ga izklopite, da drugim osebam preprečite nepooblaščen dostop.

Nastavitev	Možnosti	Opis
Omr.podat. - brezžič.LAN	Način povezave Brezžič. LAN sis. Nivo antene Ime projektorja SSID DHCP Naslov IP Podomrežna maska Naslov prehoda Naslov MAC Koda regije IPv6	Prikaže stanje in podrobnosti brezžičnega omrežja. Na voljo, če nastavite Napaj. brezžični LAN na Vklopljeno .
Prikaži kodo QR	—	Prikaže kodo QR za povezavo z napravo iOS ali Android prek aplikacije Epson iProjection.
Konfiguracija omrežja	V dodatne menije omrežja	Konfigurira nastavitve omrežja.



Ko v projektorju vzpostavite povezavo z omrežjem, lahko izberete nastavitve projektorja in upravljate projekcijo z združljivim spletnim brskalnikom. To vam omogoča oddaljen dostop do projektorja.

» Sorodne povezave

- "Meni Omrežje – meni Osnovno" [str.86](#)
- "Meni Omrežje – meni Brezžični LAN" [str.86](#)
- "Meni Omrežje – meni Obvestila" [str.88](#)
- "Meni Omrežje – meni Ostali" [str.89](#)
- "Meni Omrežje – meni Ponastavi" [str.90](#)
- "Meni »Omrežje« – meni »Končano«" [str.90](#)
- "Izbira vrst zaščite z geslom" [str.67](#)

Meni Omrežje – meni Osnovno

Nastavitve v meniju **Osnovno** omogočajo izbiro osnovnih omrežnih nastavitvev.

☛ **Omrežje > Konfiguracija omrežja > Osnovno**

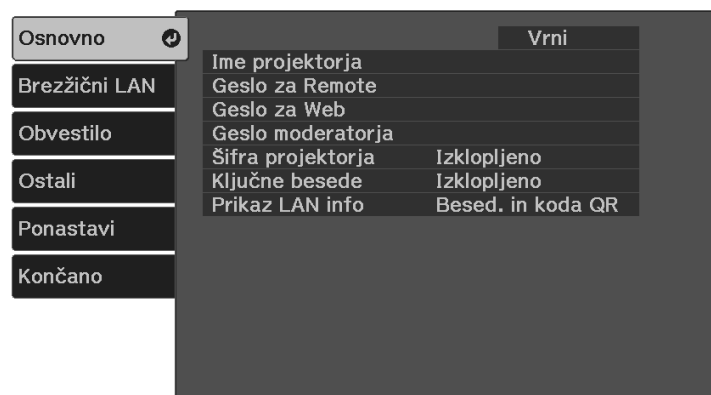

Nastavitev	Možnosti	Opis
Ime projektorja	Največ 16 enobajtnih alfanumeričnih znakov (teh znakov ne smete uporabljati: " * + , / : ; < = > ? [\] ` presledkov)	Vnesite ime za prepoznavo projektorja v omrežju.
Geslo za Remote	Največ 32 enobajtnih alfanumeričnih znakov (teh znakov ne smete uporabljati: * : presledkov)	Vnesite geslo za dostop do projektorja prek funkcije Spletni upravljavnik. (Uporabniško ime je EPSONREMOTE , privzeto geslo pa je serijska številka projektorja.)

Nastavitev	Možnosti	Opis
Geslo za Web	Največ 32 enobajtnih alfanumeričnih znakov (teh znakov ne smete uporabljati: * : presledkov)	Vnesite geslo za dostop do projektorja prek omrežja. (Uporabniško ime je EPSONWEB , privzeto geslo pa je serijska številka projektorja.)
Geslo moderatorja	Štirimestna številka	Vnesite geslo za dostop do projektorja kot moderator prek Epson iProjection. (Geslo privzeto ni določeno.)
Šifra projektorja	Vklopljeno Izklopljeno	To možnost nastavite na Vklopljeno , da omogočite geslo za zaščito in tako osebam, ki niso v istem prostoru kot projektor, preprečite dostop do projektorja. Za dostop do projektorja in deljenje trenutnega zaslona morate z Epson iProjection iz računalnika vnesti prikazano naključno šifro.
Ključne besede	Vklopljeno Izklopljeno	Nastavite na Vklopljeno za prikaz šifre projektorja na projicirani sliki, kadar do projektorja dostopate z napravo Epson iProjection. Na voljo, če je možnost Šifra projektorja nastavljena na Vklopljeno .
Prikaz LAN info	Besed. in koda QR Besedilo	Nastavite obliko prikaza informacij o omrežju za projektor. Mobilno napravo lahko prek omrežja povežete s projektorjem s preprostim branjem kode QR s programom Epson iProjection. Privzeta vrednost je Besed. in koda QR .

Meni Omrežje – meni Brezžični LAN

Nastavitve v meniju **Brezžični LAN** vam omogočajo, da izberete nastavitve za brezžično lokalno omrežje.

Omrežje > Konfiguracija omrežja > Brezžični LAN



Nastavitev	Možnosti	Opis
Način povezave	Hitro	Izberite vrsto brezžične povezave: Hitro: omogoča povezavo z več pametnimi telefoni, tabličnimi računalniki ali računalniki neposredno z brezžično komunikacijo. Ko izberete način povezave Hitro, projektor deluje kot preprosta dostopna točka. (Priporočamo, da omejite število naprav na šest ali manj, da bo projektor lahko nemoteno deloval.)
	Napredno	Napredno: omogoča povezavo z več pametnimi telefoni, tabličnimi računalniki ali računalniki prek dostopne točke brezžičnega omrežja.
Iskanje dostopne točke	Prikaz Iskanja	Poiščite razpoložljive dostopne točke brezžičnega omrežja v načinu povezave Napredno. Odvisno od nastavitve dostopnih točk morda ne bodo prikazane na seznamu.

Nastavitev	Možnosti	Opis
SSID	Največ 32 enobajtnih alfanumeričnih znakov	Nastavi SSID (ime omrežja) brezžičnega LAN sistema, s katerim projektor vzpostavlja povezavo.
Varnost		Izbere vrsto varnosti, uporabljene v brezžičnem omrežju. Pri nastavljanju varnosti upoštevajte navodila skrbnika omrežja, s katerim vzpostavljate povezavo.
	Odprto	Varnost ni nastavljena.
	WPA2-PSK	Komunikacija poteka v načinu varnosti WPA2. Za šifriranje je uporabljena metoda AES. Pri vzpostavitvi povezave med računalnikom in projektorjem, vnesite vrednost, nastavljeno za geslo.
	WPA3-PSK	Komunikacija poteka v načinu varnosti WPA3. Za šifriranje je uporabljena metoda AES. Pri vzpostavitvi povezave med računalnikom in projektorjem, vnesite vrednost, nastavljeno za geslo.
	WPA2/WPA3-PSK	Vzpostavi povezavo v osebem načinu WPA2/WPA3. Način šifriranja se izbere samodejno glede na nastavitve dostopne točke. Nastavite geslo, ki je enako za dostopno točko.
Geslo	Različna gesla, ki vsebujejo od 8 do 32 znakov (pri vnosu v spletnem brskalniku: različna gesla, ki vsebujejo od 8 do 63 znakov)	Za varnost WPA2-PSK , WPA3-PSK in WPA2/WPA3-PSK izbere geslo, ki je bilo že prej v skupni rabi v omrežju. Ko vnesete geslo in pritisnete [Enter], je vrednost določena in prikazana kot zvezdica (*). Priporočamo, da geslo iz varnostnih razlogov občasno spremenite. Če ponastavite nastavitve omrežja, je geslo ponastavljeno na začetno geslo.

Nastavitev	Možnosti	Opis
Kanal	Na voljo je več kanalov	V načinu povezave Hitro izbere frekvenčni pas (kanal), uporabljen za brezžično povezavo LAN.
Nastavitve IP	DHCP Naslov IP Podomrežna maska Naslov prehoda	DHCP: izberite Vklopljeno , če vaše omrežje samodejno dodeli naslove; ali Izklopljeno za ročen vnos podatkov Naslov IP , Podomrežna maska in Naslov prehoda , pri čemer za vsako polje uporabite od 0 do 255. Ne uporabite teh naslovov: 0.0.0.0, 127.x.x.x, 192.0.2.x ali 224.0.0.0 do 255.255.255.255 (kjer je x številka med 0 in 255) za naslov IP, 255.255.255.255 ali 0.0.0.0 do 254.255.255.255 za podomrežno masko in 0.0.0.0, 127.x.x.x ali 224.0.0.0 do 255.255.255.255 za naslov prehoda.
Prikaz SSID	Vklopljeno Izklopljeno	Izberite, ali naj bo SSID prikazan na zaslonu omrežja v pripravljenosti in začetnem zaslonu.
IP naslov zaslona	Vklopljeno Izklopljeno	Izberite, ali naj bo naslov IP prikazan na zaslonu omrežja v pripravljenosti in začetnem zaslonu.
Nastavitve za IPv6		Če želite projektor v omrežje povezati s protokolom IPv6, izberite nastavitve IPv6:
	IPv6	IPv6: če želite projektor v omrežje povezati s protokolom IPv6, izberite Vklopljeno . Nadzor in upravljanje projektorja prek omrežja z uporabo Epson Web Control je podprto s protokolom IPv6.
	Samod. konfiguracija	Samod. konfiguracija: izberite Vklopljeno za samodejno dodelitev naslova glede na RA sporočila usmerjevalnika.

Nastavitev	Možnosti	Opis
	Uporabi začasni naslov	Uporabi začasni naslov: če želite uporabiti začasni naslov IPv6, nastavite na Vklopljeno .

Meni Omrežje – meni Obvestila

Nastavitve v meniju **Obvestilo** omogočajo prejem e-poštnega obvestila, če v projektorju pride do težave ali opozorila.

☛ **Omrežje > Konfiguracija omrežja > Obvestilo**

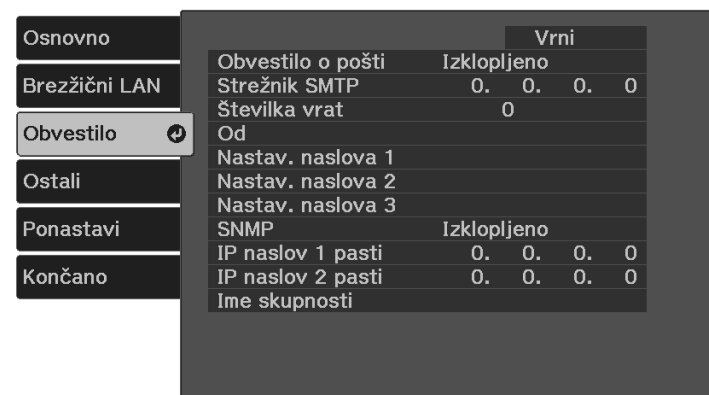

Nastavitev	Možnosti	Opis
Obvestilo o pošti	Vklopljeno Izklopljeno	Nastavite na Vklopljeno , če želite poslati e-pošto na prej določene naslove, v primeru težave s projektorjem ali opozorila.
Strežnik SMTP	Naslov IP	Vnesite naslov IP za strežnik SMTP projektorja, pri čemer v vsako naslovno polje vnesite od 0 do 255.
Številka vrat	0 do 65535 (privzeta je 25)	Izberite številko za številko vrat strežnika SMTP.

Nastavitev	Možnosti	Opis
Od		Vnesite e-poštni naslov pošiljatelja.
Nastavitev naslova 1 Nastav. naslova 2 Nastav. naslova 3	Največ 32 enobajtnih alfanumeričnih znakov Do 64 alfanumeričnih znakov iz spletnega brskalnika (ne uporabljajte " () , ; < > [\] presledkov)	Vnesite e-poštni naslov in izberite opozorila, ki jih želite prejemati. Ponovite za do tri naslove.
SNMP	Vključeno Izključeno	Nastavite na Vključeno , če želite nadzirati projektor z uporabo SNMP. Za nadzor projektorja morate v računalnik namestiti program za upravljanje SNMP. SNMP mora upravljati skrbnik omrežja.
IP naslov 1 pasti IP naslov 2 pasti	Naslov IP	Vnesite največ dva naslova IP za prejetje obvestil SNMP, za vsako naslovno polje pa uporabite 0 do 255. Ne uporabljajte naslednjih naslovov: 127.x.x.x ali 224.0.0.0 do 255.255.255.255 (kjer je x številka med 0 in 255).
Ime skupnosti	Največ 32 enobajtnih alfanumeričnih znakov (ne uporabljajte presledkov in drugih znakov, razen @)	Nastavite ime skupnosti SNMP.

Meni Omrežje – meni Ostali

Z nastavitvami v meniju **Ostali** lahko izberete druge nastavitve omrežja.

☛ Omrežje > Konfiguracija omrežja > Ostali



Nastavitev	Možnosti	Opis
Komunikacija z ukazi	Zaščiten Združljiva	Izberite način preverjanja pristnosti za komunikacijo z ukazi. Nastavite na Zaščiten , če uporabljate strnjeno preverjanje pristnosti z možnostjo Geslo za Web . Namestiti morate najnovjšo različico programske opreme Epson Projector Management. Nastavite na Združljiva , če uporabljate preverjanje golega besedila z možnostjo Geslo Monitor (do 16 črkovno-številskih znakov). Izberite Združljiva , kadar projektorje nadzorujete s preklopnikom ali programsko opremo Epson Projector Management razl. 5.30 ali starejša različica.
Message Broadcasting	Vključeno Izključeno	Nastavite na Vključeno , če želite prejeti sporočila programa Epson Projector Management. Za podrobnosti glejte <i>Navodila za uporabo programske opreme Epson Projector Management</i> .

Meni Omrežje – meni Ponastavi

Nastavitve v meniju **Ponastavi** omogočajo ponastavitve vseh omrežnih nastavitvev.

☛ **Omrežje > Konfiguracija omrežja > Ponastavi**

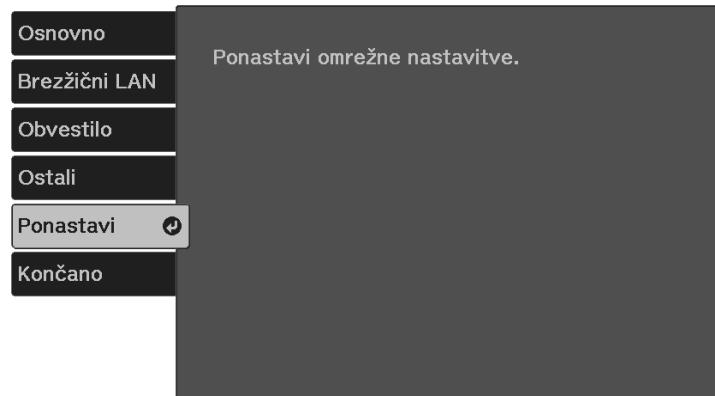

Nastavitev	Možnosti	Opis
Ponastavi omrežne nastavitve.	—	Ponastavi vse omrežne nastavitve.

☛ **Omrežje > Konfiguracija omrežja > Končano**

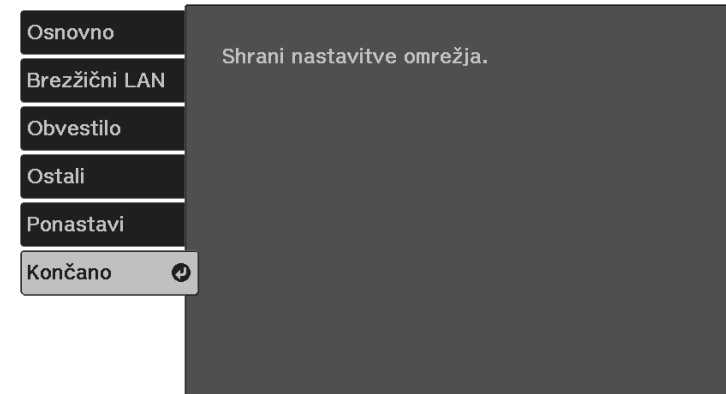

Nastavitev	Možnosti	Opis
Shrani nastavitve omrežja.	—	Shrani omrežne nastavitve. Pritisnite [Enter], da shranite omrežne nastavitve.

Meni »Omrežje« – meni »Končano«

Ko nastavite omrežne nastavitve, izberite **Končano** in sledite navodilom na zaslonu za shranjevanje nastavitvev.

Nastavitve v meniju **ECO** omogočajo prilagoditev funkcij projektorja za varčevanje z energijo.

Ko izberete nastavitev za varčevanje z energijo, se poleg elementa menija prikaže ikona lista.

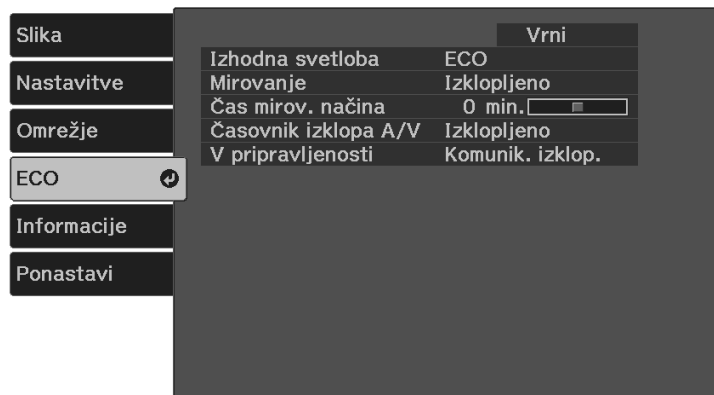

Nastavitev	Možnosti	Opis
V pripravljenosti	Komunik. vklop. Komunik. izklop.	Komunik. vklop. pomeni, da projektor lahko nadzirate prek omrežja, ko je projektor v stanju pripravljenosti. To nastavitev omogočite, da dovolite izvedbo teh dejanj, ko je projektor v stanju pripravljenosti: <ul style="list-style-type: none"> Nadzor in upravljanje projektorja prek omrežja



- Če omogočite nastavitev **Časovnik izklopa A/V**, žarnica porabi manj energije, ko je aktivirana funkcija **A/V nemo**.

Nastavitev	Možnosti	Opis
Izhodna svetloba	Normalno Nizko (Eco)	Izbere način svetlosti za žarnico projektorja. Nastavitev ne morete izbrati, če projektor uporabljate na visoki nadmorski višini ali na lokacijah, ki so izpostavljene visokim temperaturam. Normalno: nastavi največjo svetlost žarnice. Nizko (Eco): zmanjša svetlost žarnice in hrup ventilatorja ter varčuje z energijo in podaljša življenjsko dobo žarnice.
Mirovanje	Vklopljeno Izklopljeno	Samodejno izklopi projektor po obdobju neaktivnosti (ko je Vklopljeno).
Čas mirov. načina	od 1 do 30 minut	Nastavi interval za Mirovanje.
Časovnik izklopa A/V	Vklopljeno Izklopljeno	Samodejno izklopi projektor po 30 minutah, če je A/V nemo omogočen (ko je Vklopljeno).

Informacije o projektorju in različici si lahko ogledate v meniju **Informacije**. Vendar pa nastavitve v meniju ne morete spreminjati.

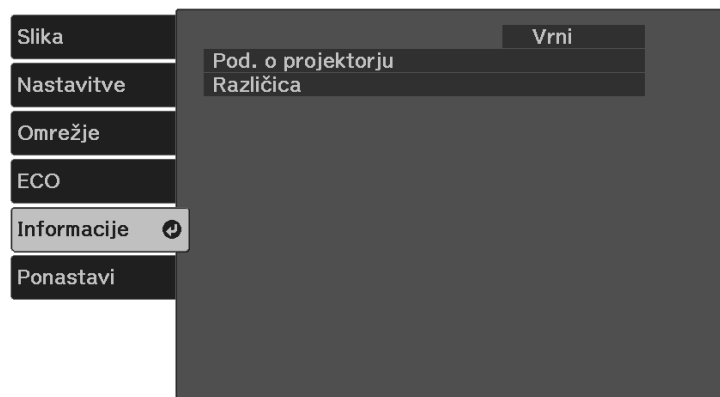

Info. element	Opis
Pod. o projektorju	Prikaže informacije o projektorju.
Različica	Prikaže informacije o različici vdelane programske opreme projektorja.

» Sorodne povezave

- "Meni Informacije - projektor za meni Informacije" [str.92](#)

Meni Informacije - projektor za meni Informacije

Informacije o projektorju in vhodnih virih lahko prikažete, tako da si ogledate meni **Pod. o projektorju** v meniju projektorja **Informacije**.

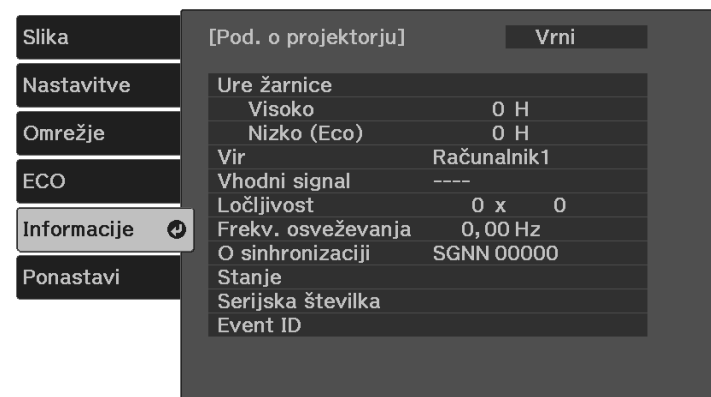

Info. element	Opis
Ure žarnice	Prikaže število ur (H) uporabe žarnice v načinih Visoko in Nizko (Eco) .
Vir	Prikaže ime vrat, na katera je priključen trenutni vhodni vir.
Vhodni signal	Prikaže nastavev vhodnega signala trenutnega vhodnega vira.
Ločljivost	Prikaže ločljivost trenutnega vhodnega vira.
Frekv. osveževanja	Prikaže hitrost osveževanja trenutnega vhodnega vira.
O sinhronizaciji	Prikaže informacije, ki jih bo morda potreboval serviser.
Stanje	Prikaže informacije o težavah v projektorju, ki jih bo morda potreboval serviser.
Serijska številka	Prikaže serijsko številko projektorja.
Event ID	Prikaže številko ID-ja dogodka, ki se nanaša na težavo omrežja (oglejte si seznam kod za ID dogodka).

» Sorodne povezave

- "Seznam kod Event ID" [str.93](#)

Seznam kod Event ID

Če težave ne morete odpraviti, se za tehnično podporo obrnite na skrbnika omrežja ali podjetje Epson.

Koda za Event ID	Vzrok in rešitev
0432 0435	Omrežna programska oprema se ni zagnala. Projektor izklopite, nato pa ga ponovno vklopite.
0433	Preneseni slik ni mogoče prikazati. Znova zaženite omrežno programsko opremo.
0434 0481 0482 0485	Nestabilna omrežna komunikacija. Preverite stanje omrežne komunikacije, počakajte nekaj trenutkov in nato poskusite znova vzpostaviti povezavo z omrežjem.
0483 04FE	Omrežna programska oprema se je nepričakovano zaprla. Preverite stanje omrežne komunikacije ter nato izklopite in znova vklopite projektor.
0484	Komunikacija z računalnikom je bila prekinjena. Znova zaženite omrežno programsko opremo.
0479 04FF	Prišlo je do sistemske napake projektorja. Projektor izklopite, nato pa ga ponovno vklopite.
0891	Dostopne točke z enakim SSID-jem ni mogoče najti. Računalnik, dostopno točko in projektor nastavite na enak SSID.
0892	Vrsta preverjanja pristnosti WPA/WPA2/WPA3 se ne ujema. Preverite, ali so varnostne nastavitve brezžičnega omrežja pravilne.
0893	Tip šifriranja TKIP/AES se ne ujema. Preverite, ali so varnostne nastavitve brezžičnega omrežja pravilne.
0894	Komunikacija z nepooblaščen dostopno točko je bila prekinjena. Obrnite se na skrbnika omrežja.
0895	Komunikacija s priključeno napravo je bila prekinjena. Preverite stanje povezave vaše naprave.

Koda za Event ID	Vzrok in rešitev
0898	Pridobitev DHCP ni uspela. Prepričajte se, da strežnik DHCP deluje pravilno. Če ne uporabljate strežnika DHCP, na projektorju nastavitev DHCP nastavite na Izklopljeno v meniju Omrežje .
0899	Druge komunikacijske napake.

Večino nastavitev projektorja lahko ponastavite na privzete vrednosti z možnostjo **Ponastavi vse** v meniju **Ponastavi**.

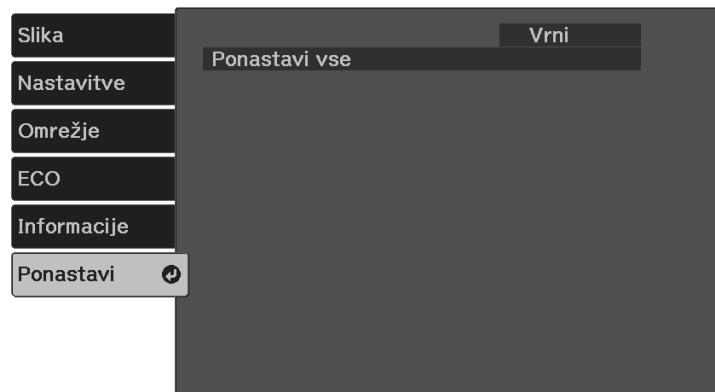

Nastavitev	Možnosti	Opis
Ponastavi vse	—	Ponastavi večino nastavitev projektorja na privzete vrednosti.

Naslednjih nastavitev ne morete ponastaviti z možnostjo **Ponastavi vse**:

- Zoom
- Prestavitev slike
- Jezik
- Elementi menija Omrežje

Pri izbiranju nastavitev menija enega projektorja lahko z naslednjimi postopki kopirate nastavitve v druge projektorje enakega modela:

- s pogonom USB
- s priključitvijo računalnika na projektor s kablom USB

Nastavitve menija, kot so spodnje, ni mogoče kopirati v drug projektor.

- **Ure žarnice in Stanje** v meniju **Pod. o projektorju**



- Preden prilagodite nastavitve slike, kot je popravek popačenja keystone, izvedite množično namestitev. V drugi projektor so kopirane tudi vrednosti za nastavitve slike, zato so nastavitve, ki ste jih izbrali pred paketno nastavitvijo, prepisane, projicirani zaslon, ki se ga prilagodili, pa se lahko spremeni.
 - Če nastavitve menija kopirate iz enega projektorja v drugega, je kopiran tudi uporabniški logotip. Ne registrirajte informacij, ki jih ne želite uporabljati v več projektorjih kot uporabniškega logotipa.
 - Prepričajte se, da je **Območje pak. nast.** nastavljeno na **Omejeno**, če ne želite kopirati teh nastavitev:
 - Nastavitve **Zaščita z geslom**
 - Nastavitve menija **Omrežje** (razen menija **Obvestilo** in menija **Ostali**)
- ☛ **Nastavitve > Delovanje > Dodatno > Območje pak. nast.**

Previdno

Epson ne prevzema odgovornosti za neuspele paketne nastavitve ali z njimi povezane stroške popravil zaradi izpada napajanja, napak v komunikaciji ali drugih težav, ki jih lahko povzročijo takšne okvare.

» Sorodne povezave



- "Prenos nastavitev z bliskovnega pomnilnika USB" [str.95](#)
- "Prenos nastavitev z računalnika" [str.96](#)

Prenos nastavitev z bliskovnega pomnilnika USB

Nastavitve menija lahko iz enega projektorja v isti model drugega projektorja kopirate s pogonom USB.





Pogon USB mora uporabljati obliko FAT in ne sme uporabljati nobene varnostne funkcije. Preden pomnilnik uporabite za paketno namestitev, iz njega izbrišite vse datoteke, sicer se nastavitve morda ne bodo pravilno shranile.

- 1** Iz projektorja izključite napajalni kabel in se prepričajte, da noben indikator na projektorju ne sveti.
 - 2** Prazen pogon USB priključite neposredno v vrata USB-A na projektorju.
 - 3** Pritisnite in držite gumb  na daljinskem upravljalniku in priključite napajalni kabel na projektor.
 - 4** Ko se vklopijo vsi indikatorji na projektorju, izpustite gumb . Lučke začnejo utripati, datoteka za paketno nastavitve pa je zapisana na pogon USB. Projektor se po zaključenem zapisovanju izklopi.
- ## Previdno

Med zapisovanjem datoteke ne izključite napajalnega kabla ali pogona USB iz projektorja. Če izključite napajalni kabel ali pogon USB, se projektor morda ne bo pravilno zagnal.
- 5** Odstranite USB pomnilnik.



Ime datoteke za paketno nastavitve je PJCONFDATA.bin. Če morate spremeniti ime datoteke, dodajte besedilo za PJCONFDATA, vendar uporabite samo alfanumerične znake. Če spremenite del PJCONFDATA v imenu datoteke, projektor morda ne bo pravilno prepoznal datoteke.

- 6** Iz projektorja, v katerega želite kopirati nastavitve, izključite napajalni kabel in preverite, da so se izklopile vse lučke projektorja.
- 7** Pogon USB, na katerem je shranjena datoteka za paketno nastavitve, priključite v vrata USB-A na projektorju.
- 8** Pritisnite in držite gumb  na daljinskem upravljalniku in priključite napajalni kabel na projektor.
- 9** Ko se vklopijo vsi indikatorji na projektorju, izpustite gumb . Ko začnejo vsi indikatorji utripati, se izvaja zapisovanje nastavitve. Projektor se po zaključenem zapisovanju izklopi.

Previdno



Med zapisovanjem datoteke ne izključite napajalnega kabla ali pogona USB iz projektorja. Če izključite napajalni kabel ali pogon USB, se projektor morda ne bo pravilno zagnal.

- 10** Odstranite USB pomnilnik.

Prenos nastavitve z računalnika



Nastavitve menija lahko iz enega projektorja v isti model drugega projektorja kopirate tako, da na računalnik priključite projektor s kablom USB.

- 1** Iz projektorja izključite napajalni kabel in se prepričajte, da noben indikator na projektorju ne sveti.

- 2** Kabel USB priključite na vrata USB na računalniku in vrata Service (USB Mini-B) na projektorju.
- 3** Pritisnite in držite gumb  na daljinskem upravljalniku in priključite napajalni kabel na projektor.
- 4** Ko se vklopijo vsi indikatorji na projektorju, izpustite gumb . Računalnik projektor prepozna kot izmenljivi disk.
- 5** Odprite ikono ali mapo izmenljivega diska in nato datoteko za paketno nastavitve shranite v računalnik.



Ime datoteke za paketno nastavitve je PJCONFDATA.bin. Če morate spremeniti ime datoteke, dodajte besedilo za PJCONFDATA, vendar uporabite samo alfanumerične znake. Če spremenite del PJCONFDATA v imenu datoteke, projektor morda ne bo pravilno prepoznal datoteke.

- 6** Odstranite napravo USB (Windows) ali pa ikono za zunanji disk povlecite v Koš (Mac).
- 7** Izključite kabel USB. Projektor se izklopi.
- 8** Iz projektorja, v katerega želite kopirati nastavitve, izključite napajalni kabel in preverite, da so se izklopile vse lučke projektorja.
- 9** Kabel USB priključite na vrata USB na računalniku in vrata Service (USB Mini-B) na projektorju.
- 10** Pritisnite in držite gumb  na daljinskem upravljalniku in priključite napajalni kabel na projektor.
- 11** Ko se vklopijo vsi indikatorji na projektorju, izpustite gumb .

Računalnik projektor prepozna kot izmenljivi disk.

- 12** Datoteko za paketno nastavitvev (PJCONFDATA.bin), ki ste jo shranili v računalnik, kopirajte v mapo najvišje ravni na izmenljivem disku.



Na izmenljivi disk ne kopirajte nobenih drugih datotek ali map, razen datoteke za paketno nastavitvev.

- 13** Odstranite napravo USB (Windows) ali pa ikono za zunanji disk povlecite v Koš (Mac).

- 14** Izključite kabel USB.

Ko začnejo vsi indikatorji utripati, se izvaja zapisovanje nastavitev. Projektor se po zaključenem zapisovanju izklopi.

⚠ Previdno

Med zapisovanjem datoteke ne izključite napajalnega kabla iz projektorja. Če izključite napajalni kabel, se projektor morda ne bo pravilno zagnal.

» **Sorodne povezave**

- "Obvestilo o napaki pri paketni nastavitvi" [str.97](#)

Obvestilo o napaki pri paketni nastavitvi

Če pri paketni nastavitvi pride do napake, vas na to opozorijo indikatorji na projektorju. Preverite stanje indikatorjev na projektorju in upoštevajte navodila v spodnji tabeli.

Stanje indikatorja	Težava in rešitve
Utripa oranžno	Datoteka za množično nastavitvev je morda poškodovana ali pa pogon USB oz. kabel USB morda ni pravilno priključen. Izključite pogon USB ali kabel USB, izključite in nato znova priključite napajalni kabel projektorja ter poskusite znova. Če težave niste odpravili, izključite projektor in se za pomoč obrnite na podjetje Epson.

Vzdrževanje projektorja

Za vzdrževanje projektorja sledite navodilom v teh poglavjih.

► Sorodne povezave

- "Vzdrževanje projektorja" [str.99](#)
- "Čiščenje objektiva" [str.100](#)
- "Čiščenje ohišja projektorja" [str.101](#)
- "Čiščenje prezračevalnih rež" [str.102](#)

Objektiv projektorja in zračne odprtine boste morda morali občasno očistiti, da preprečite pregrevanje projektorja zaradi oviranega prezračevanja.

Edini del, ki ga je treba zamenjati, so baterije daljinskega upravljalnika. Če je treba zamenjati druge dele, se obrnite na podjetje Epson ali pooblaščenega serviserja Epson.

Opozorilo

Pred čiščenjem katerega koli dela izklopite projektor in izključite napajalni kabel. Ne odpirajte pokrova na projektorju, razen če je to posebej razloženo v tem priročniku. Nevarne električne napetosti v projektorju lahko povzročijo hude poškodbe.

Redno čistite objektiv projektorja oziroma z njegove površine redno odstranjujte prah ali madeže.

- Prah ali madeže odstranite tako, da objektiv nežno obrišete s čistim in suhim papirjem za čiščenje objektiva.
- Če je objektiv prašen, prah spihajte s pihalnikom, nato pa obrišite objektiv.

Opozorilo

- Pred čiščenjem objektiva izklopite projektor in izključite napajalni kabel.
- Za izpihovanje prahu ne uporabljajte nobenih vnetljivih plinskih razpršil, kot so razpršila za odstranjevanje prahu. Toplota, ki jo ustvari projektor, lahko zaneti požar.

Pozor

- Objektiv ne brišite takoj potem, ko izklopite projektor. V nasprotnem primeru lahko poškodujete objektiv.
- Objektiv ne čistite z grobimi materiali ter ga ne izpostavljajte udarcem, saj ga lahko v nasprotnem primeru poškodujete.

Pred čiščenjem ohišja projektorja izklopite projektor in izključite napajalni kabel.

- Prah in umazanijo odstranite z mehko in suho krpo, ki ne pušča vlaken.
- Trdovratno umazanijo odstranite z mehko krpo, navlaženo z vodo in blagim milom. Neposredno na projektor ne nanašajte nobene tekočine.

Pozor

Za čiščenje ohišja projektorja ne uporabljajte alkohola, benzena, razredčila za barve ali drugih kemikalij. Ta lahko poškodujejo ohišje. Ne uporabljajte pločevink s stisnjenim zrakom, saj lahko ti plini pustijo vnetljive ostanke.

Redno ali kadarkoli na njihovi površini opazite prah, očistite vhodne/izhodne prezračevalne reže, da preprečite pregrevanje projektorja zaradi oviranega prezračevanja.

- 1** Izklopite projektor in izključite napajalni kabel.
- 2** S pomočjo sesalca ali krtače previdno odstranite prah.

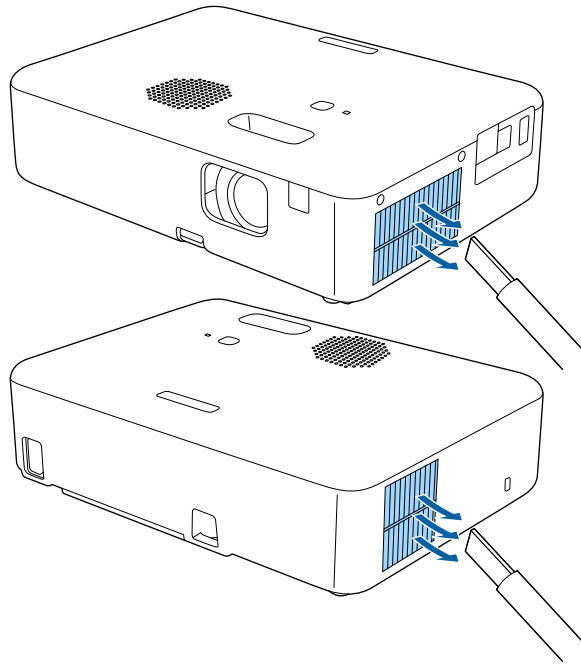

Odpravljanje težav

Če prihaja do težav z uporabo projektorja, si oglejte rešitve v teh poglavjih.

» Sorodne povezave

- "Težave s projekcijo" [str.104](#)
- "Stanje indikatorjev projektorja" [str.105](#)
- "Uporaba prikazane pomoči projektorja" [str.106](#)
- "Odpravljanje težav z vklopom ali izklopom projektorja" [str.107](#)
- "Odpravljanje težav s slikami" [str.108](#)
- "Odpravljanje težav z zvokom" [str.112](#)
- "Odpravljanje težav z delovanjem daljinskega upravljalnika" [str.113](#)
- "Odpravljanje težav z geslom" [str.114](#)
- "Odpravljanje težav s funkcijo Povezava HDMI" [str.115](#)
- "Ko se prikaže sporočilo »Čas je za zamenjavo projektorja.«" [str.116](#)

Če projektor ne deluje pravilno, ga izklopite in izključite ter znova vključite in vklopite.

Če težave niste odpravili, preverite to:

- Indikatorji na projektorju vas lahko opozarjajo na morebitno težavo.
- Sistem pomoči projektorja lahko prikaže informacije o pogostih težavah.
- Rešitve v tem priročniku vam lahko pomagajo pri odpravljanju številnih težav.

Če težave ne morete odpraviti z nobeno od teh rešitev, se za tehnično podporo obrnite na podjetje Epson.

Indikatorji na projektorju označujejo stanje projektorja in vas opozorijo, kadar pride do težave. Preverite stanje in barvo indikatorjev ter poiščite rešitev v spodnji tabeli.



Če indikatorji utripajo po vzorcu, ki ni naveden v spodnji tabeli, izklopite projektor, ga izključite in se za pomoč obrnite na družbo Epson.

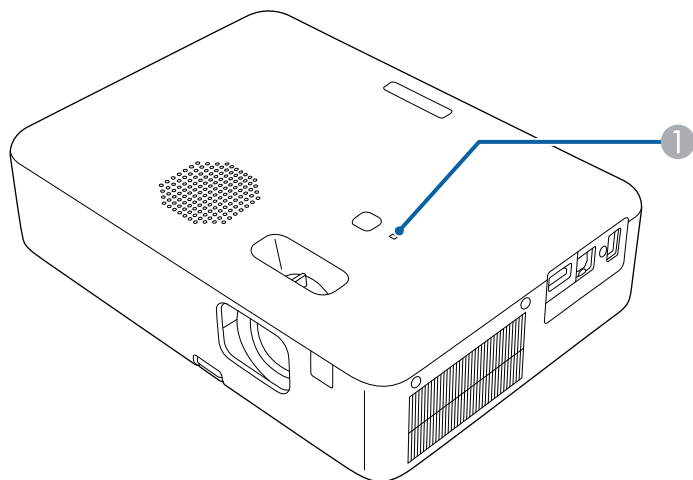

1 Indikator stanja

Stanje projektorja

Stanje indikatorja	Težava in rešitve
Sveti modro	Običajno delovanje.
Utripa modro	Ogrevanje, zaustavitev ali hlajenje. Med ogrevanjem počakajte približno 30 sekund, da se prikaže slika. Če indikator utripa modro, so postopki z daljinskim upravljalnikom morda onemogočeni.

Stanje indikatorja	Težava in rešitve
Izklopljeno	Projektor je v stanju mirovanja. Ko pritisnete gumb za vklop/izklop, se projekcija začne.
Sveti oranžno	Projektor se je pregrel in izklopil. Pet minut pustite izklopljenega, da se ohladi. <ul style="list-style-type: none"> • Prepričajte se, da prezračevalne reže niso zamašene zaradi prahu oziroma jih ne blokirajo bližnji predmeti. • Prepričajte se, da temperatura okolja ni previsoka. • Če težave niste odpravili, izključite projektor in se za pomoč obrnite na podjetje Epson.
	Slab pretok zraka skozi zračni filter. <ul style="list-style-type: none"> • Prepričajte se, da prezračevalne reže niso zamašene zaradi prahu oziroma jih ne blokirajo bližnji predmeti. • Prepričajte se, da temperatura okolja ni previsoka. • Če težave niste odpravili, izključite projektor in se za pomoč obrnite na podjetje Epson.
	Slab pretok zraka skozi projektor. <ul style="list-style-type: none"> • Prepričajte se, da prezračevalne reže niso zamašene zaradi prahu oziroma jih ne blokirajo bližnji predmeti. • Prepričajte se, da temperatura okolja ni previsoka. • Če težave niste odpravili, izključite projektor in se za pomoč obrnite na podjetje Epson.
Utripa oranžno	Žarnica je okvarjena. Izklopite projektor, ga izključite in se za pomoč obrnite na Epson.
	Ventilator ali senzor je okvarjen. Izklopite projektor, ga izključite in se za pomoč obrnite na Epson.
	Notranja napaka projektorja. Izklopite projektor, ga izključite in se za pomoč obrnite na Epson.
	Napaka napajanja (Ballast). Izklopite projektor, ga izključite in se za pomoč obrnite na Epson.

Prek sistema pomoči projektorja lahko prikažete informacije, s katerimi boste lažje odpravili pogoste težave.

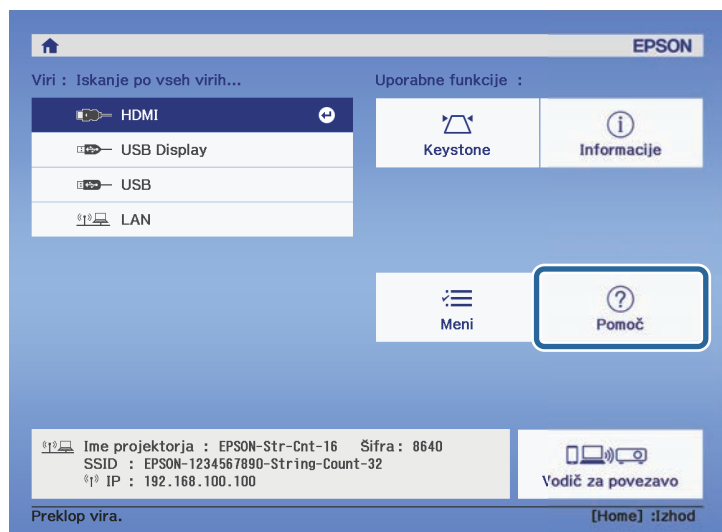

- 1 Vključite projektor.
- 2 Pritisnite gumb  na daljinskem upravljalniku.
- 3 Izberite **Pomoč** na začetnem zaslonu.

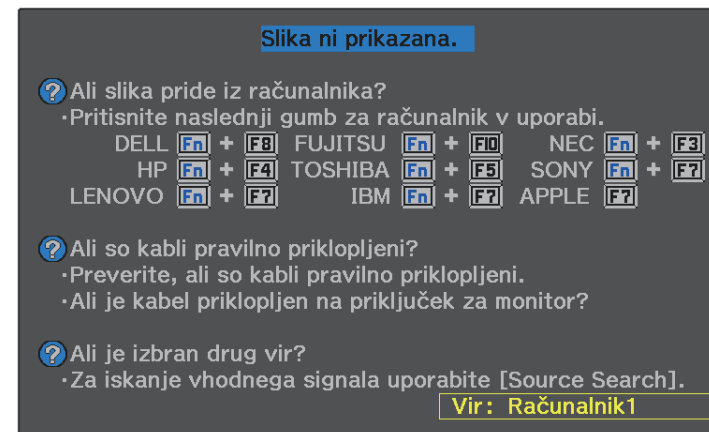

Prikaže se meni pomoči.

- 4 S puščičnima gumboma gor in dol označite težavo, ki jo želite odpraviti.



- 5 Za ogled rešitev pritisnite [Enter].
- 6 Ko končate, izberite eno od teh dejanj.
 - Če želite odpraviti še eno težavo, pritisnite .
 - Če želite zapreti sistem pomoči, pritisnite .

Če se projektor ne vklopi, ko pritisnete gumb za vklop/izklop ali se nepričakovano izklopi, si oglejte rešitve v teh poglavjih.

» Sorodne povezave

- "Odpravljanje težav z napajanjem projektorja" [str.107](#)
- "Odpravljanje težav z izklopom projektorja" [str.107](#)

Odpravljanje težav z napajanjem projektorja

Če se projektor ne vklopi, ko pritisnete gumb za vklop/izklop, poskusite z naslednjimi koraki, dokler težava ni odpravljena.

- 1** Preverite naslednje postavke.
 - Če uporabljate daljinski upravljalnik, preverite bateriji daljinskega upravljalnika.
 - Prepričajte se, da je napajalni kabel čvrsto priključen na projektor in delujočo električno vtičnico.

- 2** Izključite kabel in se za pomoč obrnite na podjetje Epson.

» Sorodne povezave

- "Žarnica projektorja se ne prižge" [str.107](#)

Žarnica projektorja se ne prižge

Če se žarnica projektorja ne prižge, ko pritisnete gumb za vklop/izklop, je lučka žarnica projektorja morda pregorela.

Opozorilo

- Projektorja ne sukajte ali nagibajte. Iz njega lahko izletijo drobci stekla in vas poškodujejo.
- Če drobci stekla pridejo v stik z očmi ali usti, takoj obiščite zdravnika.

Odpravljanje težav z izklopom projektorja

Če se projektor nepričakovano izklopi, poskusite z naslednjimi koraki za odpravljanje težav.

- 1** Morda je projektor po obdobju neaktivnosti preklopil v stanje mirovanja. Projektor aktivirajte s kakršnim koli dejanjem. Za izklop mirovanja izberite **Izklopljeno** za nastavitev **Mirovanje**.
☛ Nastavitve > Delovanje > Mirovanje
- 2** Če se projektor nepričakovano izklopi, je morda omogočen časovnik izklopa A/V. Če želite izklopiti časovnik za izklop slike in zvoka, izberite **Izklopljeno** kot nastavitev za **Časovnik izklopa A/V** v meniju projektorja **Nastavitve**.
☛ Nastavitve > Delovanje > Časovnik izklopa A/V
- 3** Če indikator stanja sveti oranžno, se je projektor pregrel in izklopil.



Glede na nastavitve projektorja lahko ventilatorji delujejo tudi v stanju pripravljenosti. Ventilator lahko povzroči nepričakovan zvok, ko se računalnik prebudi iz stanja pripravljenosti. To ni okvara.

» Sorodne povezave

- "Nastavitve funkcij projektorja - meni Nastavitve" [str.82](#)

Če prihaja do težav s projicirano sliko, si oglejte rešitve v teh poglavjih.

» Sorodne povezave

- "Odpravljanje težav z manjkajočimi slikami" [str.108](#)
- "Prilagajanje slike, ki ni pravokotna" [str.108](#)
- "Prilagajanje nerazločne ali zamegljene slike" [str.109](#)
- "Odpravljanje težav, če je prikazana samo delna slika" [str.109](#)
- "Prilagajanje slike, ki vsebuje motnje ali statiko" [str.109](#)
- "Prilagajanje utripajoče slike" [str.110](#)
- "Prilagajanje slike z napačno svetlostjo ali barvami" [str.110](#)
- "Prilagajanje obrnjene slike" [str.110](#)
- "Odpravljanje težav s funkcijo USB Display" [str.111](#)

Odpravljanje težav z manjkajočimi slikami

Če ni prikazana nobena slika, poskusite z naslednjimi koraki, dokler težava ni odpravljena.

1 Preverite stanje projektorja:

- Pritisnite gumb  na daljinskem upravljalniku, da preverite, ali je bila slika začasno izklopljena.
- Preverite indikator stanja in se prepričajte, je projektor v normalnem stanju delovanja.
- Pritisnite tipko za vklop/izklop projektorja, da ga vklopite iz stanja pripravljenosti ali mirovanja. Preverite tudi, če je priključeni računalnik v stanju spanja ali je na njem prikazan prazen ohranjevalnik zaslona.

 **Nastavitve > Delovanje > Mirovanje**

2 Preverite kabelski priključek:

- Prepričajte se, da so vsi potrebni kabli čvrsto priključeni ter da je projektor vklopljen.
- Videovir priključite neposredno na projektor.
- Kabel HDMI zamenjajte s krajšim kablom.

3 Preverite stanje videovira:

- Vključite priključeni videovir in po potrebi za začetek predvajanja videa pritisnite gumb za predvajanje.
- Prepričajte se, da priključene naprave izpolnjujejo zahteve standarda HDMI CEC. Za več informacij glejte dokumentacijo, ki je priložena napravi.
- Če projicirate iz prenosnika, se prepričajte, da je nastavljen za prikaz na zunanem monitorju.

4 Preverite naslednje postavke:

- Izklopite projektor in priključeni videovir ter ju nato znova vklopite.
- Znova nastavite funkcijo CEC za priključeno napravo in znova zaženite napravo.
- Prepričajte se, da ločljivost računalniškega prikaza ne presega ločljivosti projektorja in frekvenčnih omejitev. Po potrebi izberite drugo ločljivost prikaza za vaš računalnik. (Podrobnosti najdete v priročniku za računalnik.)
- Ponastavi vse nastavitve projektorja na privzete vrednosti.

 **Ponastavi > Ponastavi vse**

» Sorodne povezave

- "Nastavitve funkcij projektorja - meni Nastavitve" [str.82](#)
- "Možnosti ponastavitve projektorja – meni »Ponastavi«" [str.94](#)

Prilagajanje slike, ki ni pravokotna

Če projicirana slika ni enakomerno pravokotna, poskusite z naslednjimi koraki, dokler težava ni odpravljena.

1 Projektor postavite neposredno pred središče zaslona, pri čemer ga čim bolj pravokotno poravnajte.

2 Prilagodite obliko slike z nastavitvami **Keystone**.

☛ Nastavitve > Namestitev > Keystone > Keystone-v/n

☛ Nastavitve > Namestitev > Keystone > Quick Corner

» Sorodne povezave

- "Možnosti ponastavitve projektorja – meni »Ponastavi«" [str.94](#)
- "Popravljanje oblike slik z gumbom Keystone" [str.37](#)
- "Popravljanje oblike slike z nastavitvijo Quick Corner" [str.38](#)

Prilagajanje nerazločne ali zamegljene slike

Če je projicirana slika nerazločna ali zamegljena, poskusite z naslednjimi koraki, dokler težava ni odpravljena.

- 1** Ostrino slike prilagodite z ročico za ostrenje.
- 2** Preverite naslednje postavke:
 - Projektor namestite dovolj blizu zaslona.
 - Projektor namestite tako, da prilagajanje kota keystone ni tako širok, da bi popačil sliko.
- 3** Očistite objektiv projektorja.



Če želite preprečiti kondenzaciji na objektivu, ko ga prinesete v topel prostor iz hladnega okolja, počakajte, da se projektor pred uporabo ogreje na sobno temperaturo.

- 4** Prilagodite nastavev **Ostrina** v meniju projektorja **Slika**, da izboljšate kakovost slike.

☛ **Slika > Podrobne nastavitve > Ostrina**

- 5** Če projicirate z računalnika, uporabite nižjo ločljivost ali pa izberite ločljivost, ki se ujema s privzeto ločljivostjo projektorja.

» Sorodne povezave

- "Nastavitve kakovosti slike - meni Slika" [str.80](#)
- "Ostrenje slike z ročico za ostrenje" [str.40](#)
- "Čiščenje objektiva" [str.100](#)

Odpravljanje težav, če je prikazana samo delna slika

Če je prikazana samo delna računalniška slika, poskusite z naslednjimi koraki, dokler težava ni odpravljena.

- 1** Če ste sliko povečali ali pomanjšali z nastavitvijo **Zoom**, pritisčajte gumb , dokler se projektor ne vrne na polni prikaz.
- 2** Prepričajte se, da ste izbrali pravilni način projiciranja. To ločljivost lahko izberete z nastavitvijo **Projekcija** v meniju projektorja **Nastavitve**.
☛ **Nastavitve > Namestitev > Projekcija**
- 3** Preverite nastavitve računalniškega prikaza, da onemogočite dvojni prikaz in nastavite ločljivost v omejitvah projektorja. (Podrobnosti najdete v priročniku za računalnik.)

» Sorodne povezave

- "Nastavitve funkcij projektorja - meni Nastavitve" [str.82](#)

Prilagajanje slike, ki vsebuje motnje ali statiko

Če projicirana slika vsebuje elektronske motnje (šum) ali statiko, poskusite z naslednjimi koraki, dokler težava ni odpravljena.

- 1** Preverite kable, s katerimi je videovir priključen na projektor. Ti morajo biti:
 - ločeni od napajalnega kabla, da preprečite motnje

- čvrsto priključeni na obeh koncih
- ne priključeni na podaljšek

2 Če ste obliko slike prilagodili s kontrolniki projektorja, poskusite zmanjšati nastavitvev **Ostrina** v meniju projektorja **Slika**, da izboljšate kakovost slike.

☛ **Slika > Podrobne nastavitve > Ostrina**

3 Če ste priključili podaljšek, poskusite projicirati brez njega, da preverite, če je ta povzročil motnje signala.

4 Izberite računalniško ločljivost videa in hitrost osveževanja, ki sta združljivi s projektorjem.

» Sorodne povezave

- "Nastavitve kakovosti slike - meni Slika" [str.80](#)

Prilagajanje utripajoče slike

Če projicirani zaslon utripa, upoštevajte ta navodila, dokler ne odpravite težave.

1 Če zaslon utripa le, ko je zaznan dohodni videosignal, zamenjajte kabel, ki povezuje projektor in videonapravo, oz. videonapravo povežite z aplikacijo Epson iProjection. Če ste računalnik priključili prek kabla USB, način povezave preklopite na HDMI.

2 Če je možnost **Izhodna svetloba** nastavljena **Nizko (Eco)**, jo spremenite v **Normalno** in projicirajte sliko približno dve uri, da preverite, ali še vedno utripa.

3 Izključite vse kable, s katerimi je projektor priključen na videonaprave, potrdite, da se ne oddaja noben signal, in nato ponastavite vse nastavitve projektorja tako, da v meniju projektorja **Ponastavi** izberete možnost **Ponastavi vse**.

» Sorodne povezave

- "Nastavitve za namestitev projektorja - meni ECO" [str.91](#)
- "Možnosti ponastavitve projektorja – meni »Ponastavi«" [str.94](#)

Prilagajanje slike z napačno svetlostjo ali barvami

Če je projicirana slika pretemna ali presvetla ali pa so barve napačne, poskusite z naslednjimi koraki, dokler težava ni odpravljena.

1 Izberite nastavitvev **Barvni način** v meniju projektorja **Slika** in preskusite različne barvne načine za slike in izbrano okolje.

2 Preverite nastavitve video vira.

3 Prilagodite nastavitve, ki so na voljo v meniju projektorja **Slika** za trenutni vhodni vir, kot so **Svetlost**, **Kontrast**, **Obarvanost** in **Barvna zasičenost**.

☛ **Slika > Podrobne nastavitve > Svetlost**

☛ **Slika > Podrobne nastavitve > Barva**

4 Prepričajte se, da so vsi kabli čvrsto priključeni na projektor in videoopremo. Če ste priključili dolge kable, poskusite priključiti krajše.

5 Projektor namestite dovolj blizu zaslona.

» Sorodne povezave

- "Nastavitve kakovosti slike - meni Slika" [str.80](#)

Prilagajanje obrnjene slike

Če je projicirana slika obrnjena izberite pravilen načini projiciranja.

☛ **Nastavitve > Namestitev > Projekcija**

» Sorodne povezave

- "Nastavitve funkcij projektorja - meni Nastavitve" [str.82](#)

Odpravljanje težav s funkcijo USB Display

Če se slika ne prikaže ali je slika prikazana nepravilno s funkcijo USB Display, poskusite izvesti te korake za odpravljanje težave.

- 1** Izključite kabel USB in ga znova priključite.
- 2** Prepričajte se, da je programska oprema Epson USB Display pravilno nameščena.





Ovisno od vašega operacijskega sistema ali nastavitve računalnika se programska oprema mogoče ne bo samodejno namestila. Najnovejšo programsko opremo prenesite z naslednje spletne strani in jo namestite.
epson.sn
- 3** V sistemu Mac izberite ikono **USB Display** v mapi **Dock**. Če ikona ni prikazana v vrstici **Dock**, dvokliknite **USB Display** v mapi **Programi**.

Če izberete **Izhod** iz menija ikone **USB Display** v **Dock**, se USB Display ne zažene samodejno po povezavi kabla USB.
- 4** Če kazalec miške utripa, v računalniškem programu **Nastavitve Epson USB Display** izberite možnost **Omogoči, da bo premikanje kazalca miške bolj enakomerno**.
- 5** Izklopite nastavek **Prenesi okno v plasteh** v programu **Nastavitve Epson USB Display** v računalniku.



- Če spremenite računalniško ločljivost med projiciranjem, lahko poslabšate delovanje in kakovost videoposnetkov.
- Za slike, projicirane prek programa Windows Media Center, zmanjšajte velikost zaslona s celozaslonskega načina.
- Za slike, projicirane iz aplikacij, ki uporabljajo Windows DirectX, izklopite funkcije DirectX.

Če ni zvoka ali pa je glasnost prenizka, poskusite z naslednjimi koraki, dokler težava ni odpravljena.

- 1** Za prilagajanje nastavitve glasnosti projektorja pritisnite gumb  ali  na daljinskem upravljalniku.
- 2** Preverite kabelski priključek med projektorjem in videovirom.
- 3** Na projektorju preverite naslednje nastavitve:
 - Pritisnite gumb  na daljinskem upravljalniku, da nadaljujete s predvajanjem videa ali zvoka, če sta bila začasno zaustavljena.
 - Pritisnite gumb  na daljinskem upravljalniku, da vklopite zvok (če je bil ta izklopljen).
- 4** Na videoopremi preverite naslednje nastavitve:
 - Preverite videovir in se prepričajte, da je glasnost vklopljena in je zvočni izhod nastavljen na pravilni vir.
 - Povezano napravo nastavite na izhod PCM.
 - Če ste projektor priključili na računalnik Mac s kablom HDMI, preverite, ali računalnik Mac podpira predvajanje zvoka prek vrat HDMI.

» Sorodne povezave

- "Nastavitve funkcij projektorja - meni Nastavitve" [str.82](#)

Če se projektor ne odziva na ukaze daljinskega upravljalnika, poskusite z naslednjimi koraki, dokler težava ni odpravljena.



Če daljinski upravljalnik izgubite, lahko pri podjetju Epson naročite novega.

- 1** Prepričajte se, da sta bateriji daljinskega upravljalnika pravilno vstavljeni in napolnjeni. Bateriji po potrebi zamenjajte.
- 2** Preverite, ali se je gumb na daljinskem upravljalniku zataknil in tako povzročil preklon v mirovanje. Izpustite gumb, da daljinski upravljalnik preklopi iz mirovanja.
- 3** Prepričajte se, da daljinski upravljalnik uporabljate pod kotom, primernim za sprejem, in na ustrezni razdalji od projektorja.
- 4** Prepričajte se, da se projektor ne segreva in ne izklaplja.
- 5** Močna fluorescentna svetloba, neposredna sončna svetloba ali signali infrardeče naprave lahko povzročajo motnje pri oddaljenih sprejemnikih projektorja. Zasenčite luči ali pa projektor umaknite s sonca ali od opreme, ki povzroča motnje.

» Sorodne povezave

- "Uporaba daljinskega upravljalnika" [str.20](#)

Če ne morete vnesti ali ste ga pozabili, poskusite z naslednjimi rešitvami:

1 Če nastavite geslo za Epson Web Control in pozabite ID uporabnika ali geslo, poskusite vnesti to:

- ID uporabnika: **EPSONWEB**
- Privzeto geslo: serijska številka projektorja

2 Če nastavite geslo za oddaljeni nadzor (za Epson Web Control) in pozabite ID uporabnika ali geslo, poskusite vnesti to:

- ID uporabnika: **EPSONREMOTE**
- Privzeto geslo: serijska številka projektorja



Če ste prevečkrat vnesli nepravilno geslo in se prikaže sporočilo s šifro zahteve, zabeležite šifro in se obrnite na podjetje Epson. Za pomoč pri odklepanju projektorja morate posredovati šifro zahteve in dokaz o lastništvu.

» Sorodne povezave

- "Meni Omrežje – meni Osnovno" [str.86](#)

Če priključenih naprav ne morete upravljati s funkcijami Povezava HDMI, poskusite z naslednjimi koraki, dokler težava ni odpravljena.

- 1** Prepričajte se, da kabel izpolnjuje zahteve standarda HDMI CEC.
- 2** Prepričajte se, da priključene naprave izpolnjujejo zahteve standarda HDMI CEC. Za več informacij glejte dokumentacijo, ki je priložena napravi.
- 3** Na seznamu **Priključki naprave** preverite, če je naprava na voljo.
Če naprava ni prikazana na seznamu **Priključki naprave**, ne izpolnjuje zahtev standarda HDMI CEC. Priključite drugo napravo.
☛ **Nastavitve > Delovanje > Povezava HDMI > Priključki naprave**
- 4** Preverite, ali so vsi kabli, potrebni za funkcijo Povezava HDMI, pravilno in čvrsto priključeni.
- 5** Prepričajte se, da so priključene naprave vklopljene in v stanju pripravljenosti. Za več informacij glejte dokumentacijo, ki je priložena napravi.
- 6** Če priključite novo napravo ali spremenite povezavo, znova nastavite funkcijo CEC za priključeno napravo in znova zaženite napravo.

» Sorodne povezave

- "Nastavitve funkcij projektorja - meni Nastavitve" [str.82](#)

Ob koncu življenjske dobe žarnice projektorja se prikaže sporočilo »Čas je za zamenjavo projektorja. Več o tem preberite v priloženi dokumentaciji.«. Izklopite projektor in razmislite o zamenjavi projektorja tudi, če žarnica še vedno sveti.

Opozorilo

- Če boste projektor še naprej uporabljali po poteku življenjske dobe žarnice, se poveča možnost eksplozije žarnice.
- Če žarnica počí, upoštevajte naslednje:
 - Nemudoma prezračite prostor.
 - Projektorja ne sukajte ali nagibajte. Iz njega lahko izletijo drobci stekla in vas poškodujejo.
 - Če drobci stekla pridejo v stik z očmi ali usti, takoj obiščite zdravnika.

Dodatek

V poglavjih v nadaljevanju najdete tehnične podatke in pomembna obvestila o proizvodu.

» Sorodne povezave

- "Izbirna dodatna oprema in nadomestni deli" [str.118](#)
- "Velikost zaslona in razdalja projiciranja" [str.119](#)
- "Podprte ločljivosti monitorjev" [str.121](#)
- "Specifikacije projektorja" [str.122](#)
- "Zunanje dimenzije" [str.124](#)
- "Sistemske zahteve za USB Display" [str.125](#)
- "Seznam varnostnih simbolov in opozoril" [str.126](#)
- "Opozorilne nalepke" [str.128](#)
- "Slovar" [str.129](#)
- "Obvestila" [str.131](#)

Izbirate lahko med spodaj navedeno dodatno opremo in nadomestnimi deli. Te izdelke kupite po potrebi.

Spodnji seznam izbirne dodatne opreme in nadomestnih delov velja od marca 2022.

Podrobnosti o dodatni opremi se lahko spremenijo brez obvestila, razpoložljivost pa je morda odvisna od države nakupa.

» Sorodne povezave

- "Nosilci" [str.118](#)
- "Za brezžično povezavo" [str.118](#)
- "Zunanje naprave" [str.118](#)

Nosilci

Stropni nosilec ELPMB23

Za namestitev projektorja na strop.

Komplet varnostnih žic ELPWR01

Uporabite za priključitev projektorja na montažni nosilec za preprečitev padca projektorja.

Stropna cev (450 mm) ELPFP13

Stropna cev (700 mm) ELPFP14

Za namestitev projektorja na visok strop.



Za nameščanje projektorja s stropa so potrebne strokovne izkušnje. Za pomoč se obrnite na družbo Epson.

Za brezžično povezavo

Modul za brezžično lokalno omrežje ELPAP11

To enoto uporabite za projiciranje slik z računalnika prek brezžične povezave.

Zunanje naprave

Dokumentna kamera ELPDC21/ELPDC13/ELPDC07

Uporabite jo pri projekcijah slik kot so knjige, OHP dokumenti ali diapozitivi.

Torba iz blaga ELPKS69

Uporabite jo za ročno prenašanje projektorja.

Predvajalnik za pretočni prenos predstavnosti ELPAP12

Za ogled spletne vsebine uporabite predvajalnik za pretočni prenos predstavnosti.

Oglejte si spodnjo tabelo in določite približno kako daleč od zaslona morate namestiti projektor glede na velikost projicirane slike.

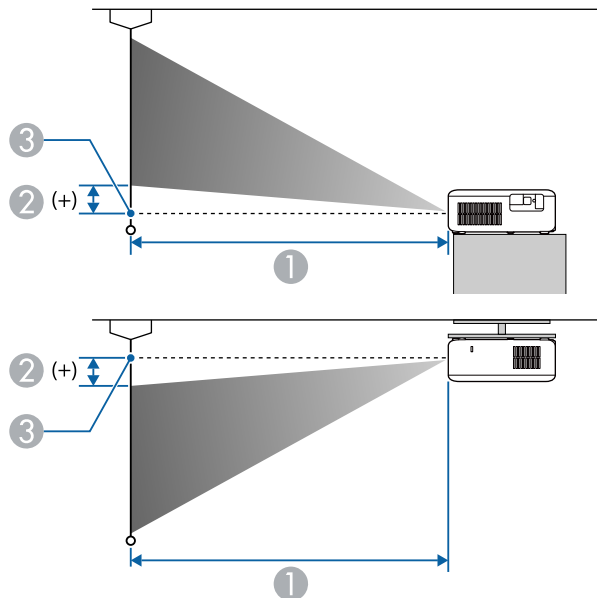

- ① Razdalja projekcije (cm)
- ② Razdalja od središča objektiv do spodnjega dela zaslona (ali do zgornjega dela zaslona, če projektor visi s stropa) (cm)
- ③ Središče objektiv

CO-FH01/CO-FD01

Velikost zaslona 16:9		①	②
		Najmanj (Široko) do največ (Tele)	
26"	58 × 32	67 - 91	-4 - 0
34"	75 × 42	89 - 120	-5 - 1
40"	89 × 50	105 - 142	-6 - 1

Velikost zaslona 16:9		①	②
		Najmanj (Široko) do največ (Tele)	
60"	133 × 75	158 - 214	-9 - 1
80"	177 × 100	211 - 286	-12 - 1
100"	221 × 125	264 - 358	-15 - 2
200"	443 × 249	531 - 717	-30 - 4
290"	642 × 361	771 - 1041	-43 - 5
300"	664 × 374	797 - 1077	-44 - 6
391"	866 × 487	1040 - 1404	-58 - 7

Velikost zaslona 16:10		①	②
		Najmanj (Široko) do največ (Tele)	
24"	52 × 32	67 - 91	-4 - 0
32"	69 × 43	90 - 122	-5 - 1
40"	86 × 54	113 - 154	-6 - 1
60"	129 × 81	171 - 231	-10 - 1
80"	172 × 108	228 - 309	-13 - 2
100"	215 × 135	286 - 387	-16 - 2
150"	323 × 202	430 - 581	-24 - 3
200"	431 × 269	574 - 776	-32 - 4
268"	577 × 361	770 - 1040	-43 - 5
300"	646 × 404	862 - 1165	-48 - 6
362"	780 × 487	1041 - 1406	-58 - 7

Velikost zaslona 4:3		①	②
		Najmanj (Široko) do največ (Tele)	
21"	43 × 32	66 - 91	-4 - 0
28"	57 × 43	89 - 121	-5 - 1
40"	81 × 61	128 - 174	-7 - 1
60"	122 × 91	194 - 262	-11 - 1
80"	163 × 122	259 - 350	-14 - 2
100"	203 × 152	324 - 438	-18 - 2
150"	305 × 229	487 - 658	-27 - 3
200"	406 × 305	650 - 878	-36 - 5
237"	482 × 361	771 - 1041	-43 - 5
300"	610 × 457	976 - 1319	-54 - 7
320"	650 × 488	1042 - 1407	-58 - 7

Velikost zaslona 4:3		①	②
		Najmanj (Široko) do največ (Tele)	
22"	45 × 34	67 - 91	-4 - 0
29"	59 × 44	89 - 120	-5 - 1
40"	81 × 61	123 - 167	-7 - 1
60"	122 × 91	186 - 251	-11 - 1
80"	163 × 122	248 - 336	-15 - 2
100"	203 × 152	311 - 420	-18 - 2
150"	305 × 229	467 - 631	-27 - 3
200"	406 × 305	623 - 842	-37 - 4
247"	502 × 376	770 - 1040	-45 - 5
300"	610 × 457	936 - 1264	-55 - 6
334"	679 × 509	1042 - 1407	-61 - 7

CO-W01/CO-WX01/CO-WX02

Velikost zaslona 16:10		①	②
		Najmanj (Široko) do največ (Tele)	
25"	54 × 34	67 - 91	-4 - 0
33"	71 × 44	89 - 121	-5 - 1
40"	86 × 54	108 - 147	-6 - 1
60"	129 × 81	164 - 222	-10 - 1
80"	172 × 108	219 - 296	-13 - 1
100"	215 × 135	274 - 371	-16 - 2
200"	431 × 269	550 - 744	-32 - 3
280"	603 × 377	771 - 1042	-45 - 5
300"	646 × 404	826 - 1116	-48 - 5
378"	814 × 509	1042 - 1407	-61 - 7

Velikost zaslona 16:9		①	②
		Najmanj (Široko) do največ (Tele)	
24"	53 × 30	66 - 90	-2 - 2
32"	71 × 40	89 - 121	-3 - 3
40"	89 × 50	111 - 151	-4 - 3
60"	133 × 75	168 - 228	-6 - 5
80"	177 × 100	225 - 304	-8 - 7
100"	221 × 125	282 - 381	-10 - 9
150"	332 × 187	424 - 573	-15 - 13
200"	443 × 249	566 - 764	-19 - 17
272"	602 × 339	770 - 1040	-26 - 24
300"	664 × 374	849 - 1147	-29 - 26
367"	812 × 457	1040 - 1404	-36 - 32

V teh tabelah so navedene združljive frekvence osveževanja in ločljivosti za vsako združljivo obliko prikaza videa.

Signali HDMI vhodnih vrat

Signal	Frekvenca osveževanja (Hz)	Ločljivost (pike)
VGA	60	640 × 480
SVGA	60	800 × 600
XGA	60	1024 × 768
WXGA	60	1280 × 800
	60	1366 × 768
WXGA+	60	1440 × 900
WXGA++	60	1600 × 900
SXGA	60	1280 × 960
	60	1280 × 1024
SXGA+	60	1400 × 1050
WSXGA+	60	1680 × 1050
UXGA	60	1600 × 1200
1920 × 1080	50/60	1920 × 1080
SDTV (480i/480p)	59,94	720 × 480
SDTV (576i/576p)	50	720 × 576
HDTV (720p)	50/59,94/60	1280 × 720
HDTV (1080i)	50/59,94/60	1920 × 1080
HDTV (1080p)	23,98/24/29,97/30/50/59,94/60	1920 × 1080

Ime izdelka	CO-FH01/CO-FD01/CO-W01/CO-WX01/CO-WX02
Mere	295 (Š) × 82 (V) × 211 (G) mm (brez dvignjenih predelov)
Velikost zaslona LCD	CO-FH01/CO-FD01: 0,62" CO-W01/CO-WX01/CO-WX02: 0,59 palca
Način prikaza	Polisilikonska aktivna matrica TFT
Ločljivost	CO-FH01/CO-FD01: 2.073.600 slikovnih pik Full HD (1.920 (Š) × 1.080 (V) pik) × 3 CO-W01/CO-WX01/CO-WX02: 1.024.000 slikovnih pik WXGA (1.280 (W) × 800 (H) pik) × 3
Nastavitev ostrine	Ročno
Nastavitev povečave	Od 1 do 1,35 (digitalna povečava)
Žarnica	Žarnica UHE, 188 W
Življenjska doba žarnice	Običajen način izhoda svetlobe: do 6.000 ur Nizek (Eco) način izhoda svetlobe: do 12.000 ur
Največja glasnost	5 W
Zvočnik	1
Napajanje	100–240 V AC ±10 % 50/60 Hz 2,9–1,3 A
Poraba energije (območje od 100 do 120 V)	Delovanje: 284 W
Poraba energije (območje od 220 do 240 V)	Delovanje: 270 W
Poraba energije v stanju pripravljenosti	0,5 W
Delovna višina	Višina: od 0 do 3.048 m

Delovna temperatura *	Nadmorska višina od 0 do 2.286 m: od +5 do +40°C (brez kondenzacije) Nadmorska višina od 2.287 do 3.048 m: od +5 do +35°C (vlažnost od 20 do 80%, brez kondenzacije)
Temperatura skladiščenja	od –10 do +60 °C (vlažnost od 10 do 90 %, brez kondenzacije)
Masa	Približno 2,4 kg

* Svetlost žarnice se v primeru previsoke temperature okolice samodejno zatemni. (Približno 35 °C na nadmorski višini od 0 do 2.286 m in približno 30 °C na nadmorski višini od 2.287 do 3.048 m, vendar se to lahko razlikuje glede na okolico.)

Kot nagiba

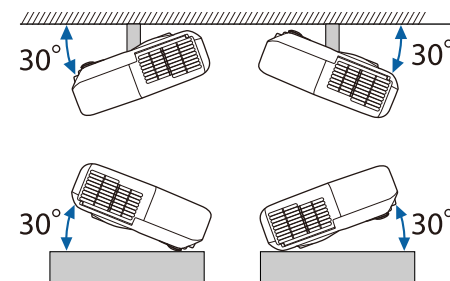

Če uporabljate projektor na nagibu, večjem od 30°, se lahko poškoduje in povzroči nesrečo.

» Sorodne povezave

- "Tehnični podatki priključkov" [str.122](#)

Tehnični podatki priključkov

Vrata HDMI	HDMI (zvok podpira le PCM)
Vrata USB-B	Priključek USB (Type B)

Vrata USB-A (5V===2.0A)	Priključek USB (Type A)
-------------------------	-------------------------



- Vrata USB-A in USB-B podpirajo USB 2.0. Vseeno pa ni zagotovljeno, da vrata USB delujejo z vsemi napravami, ki podpirajo USB.
- Vrata USB-B ne podpirajo standarda USB 1.1.

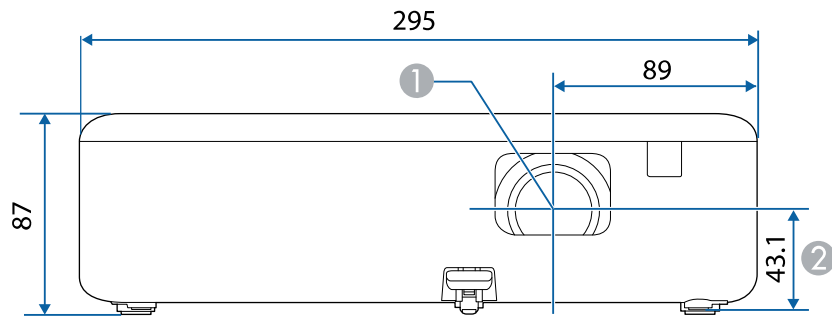

Enota na teh slikah so mm.



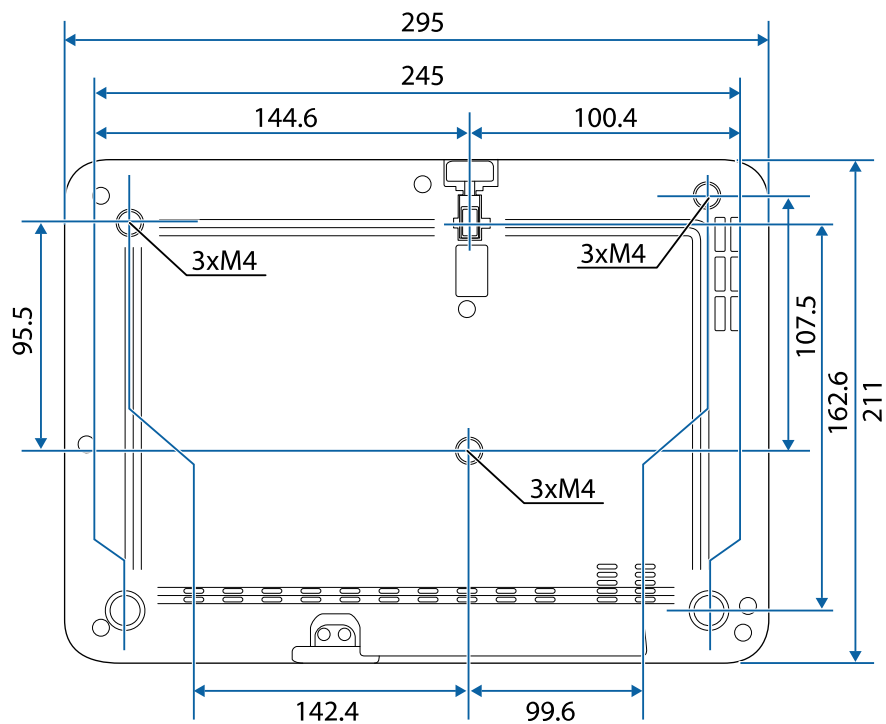

- ① Središče objektiva
- ② Razdalja od središča objektiva do pritrdilne točke okvirja za obešanje



















Če želite uporabiti programsko opremo Epson USB Display, mora računalnik ustrezati naslednjim sistemskim zahtevam.





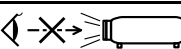

Zahteva	Windows	Mac
Operacijski sistem	Windows 8.1 <ul style="list-style-type: none"> • Windows 8.1 (32- in 64-bitni) • Windows 8.1 Pro (32- in 64-bitni) • Windows 8.1 Enterprise (32- in 64-bitni) 	macOS <ul style="list-style-type: none"> • 10.13.x (64-bitni) • 10.14.x (64-bitni) • 10.15.x (64-bitni) • 11.0.x (64-bitni) • 12.0.x (64-bitni)
	Windows 10 <ul style="list-style-type: none"> • Windows 10 Home (32- in 64-bitni) • Windows 10 Pro (32- in 64-bitni) • Windows 10 Enterprise (32- in 64-bitni) 	
Procesor	Intel Core2Duo ali hitrejši (priporočen je Intel Core i3 ali hitrejši)	Intel Core2Duo ali hitrejši (priporočen je Intel Core i5 ali hitrejši)
Pomnilnik	2 GB ali več (priporočeno 4 GB ali več)	
Prostor na trdem disku	20 MB ali več	
Zaslon	Ločljivost med 640 × 480 in 1920 × 1200 16-bitna ali višja barvna lestvica	

V spodnji tabeli je naveden pomen varnostnih simbolov, ki so prikazani na opremi.

Št.	Oznaka simbola	Odobreni standardi	Opis
1		IEC60417 Št. 5007	»VKLOP« (napajanje) Označuje priključitev na električno omrežje.
2		IEC60417 Št. 5008	»IZKLOP« (napajanje) Označuje izključitev iz električnega omrežja.
3		IEC60417 Št. 5009	V pripravljenosti Označuje stikalo ali položaj stikala, in sicer tako, da označuje, kateri del opreme je treba vklopiti, da opreme preklopite v stanje pripravljenosti.
4		ISO7000 Št. 0434B IEC3864-B3.1	Pozor Označuje splošno opozorilo pri uporabi izdelka.
5		IEC60417 Št. 5041	Pozor, vroča površina Označuje, da je označeni del lahko vroč, zato morate biti previdni pri dotikanju tega dela.
6		IEC60417 Št. 6042 ISO3864-B3.6	Pozor, nevarnost električnega udara Označuje opreme, ki predstavlja nevarnost električnega udara.
7		IEC60417 Št. 5957	Primerno samo za uporabo v notranjih prostorih Označuje električno opremo, ki je v glavnem namenjena samo uporabi v notranjih prostorih.

Št.	Oznaka simbola	Odobreni standardi	Opis
8		IEC60417 Št. 5926	Polarnost napajalnega priključka z enosmernim tokom Označuje pozitivni in negativni priključek (polarnost) na delu opreme, na katerega je mogoče priključiti napajanje z enosmernim tokom.
9		—	Enako kot No. 8.
10		IEC60417 Št. 5001B	Baterija, splošno Na opremi, ki se napaja iz baterije. Označuje napravo, na primer pokrov prostora za baterije, ali terminale priključka.
11		IEC60417 Št. 5002	Položaj celice Označuje sam nosilec za baterije in položaj celic v nosilcu za baterije.
12		—	Enako kot No. 11.
13		IEC60417 Št. 5019	Ozemljitveni vodnik Označuje morebitni priključek, ki je namenjen priključitvi na zunanji vodnik za zaščito pred električnim udarom v primeru okvare, ali priključek ozemljitve elektrode.
14		IEC60417 Št. 5017	Ozemljitev Označuje ozemljitveni priključek v primerih, kjer je izrecno zahtevan simbol št. 13.
15		IEC60417 Št. 5032	Izmenični tok Za označevanje na napisni ploščici, da je oprema primerna samo za izmenični tok, in za označevanje ustreznih priključkov.

Št.	Oznaka simbola	Odobreni standardi	Opis
16		IEC60417 Št. 5031	Enosmerni tok Za označevanje na napisni ploščici, da je oprema primerna samo za enosmerni tok, in za označevanje ustreznih priključkov.
17		IEC60417 Št. 5172	Oprema razreda II Označuje opremo, ki izpolnjuje varnostne zahteve, določene za opremo razreda II v skladu s standardom IEC 61140.
18		ISO 3864	Splošna prepoved Označuje prepovedana dejanja ali postopke.
19		ISO 3864	Prepoved dotika Označuje poškodbo, do katere lahko pride zaradi dotika določenega dela opreme.
20		—	Ko je projektor vklopljen, nikoli ne glejte v optični objektiv.
21		—	Označuje, da na označen del projektorja ne smete postavljati nobenega predmeta.
22		ISO3864 IEC60825-1	Pozor, lasersko sevanje Označuje opremo, ki vsebuje del, ki oddaja lasersko sevanje.
23		ISO 3864	Prepoved razstavljanja Označuje nevarnost poškodbe, kot je električni udar, v primeru razstavljanja opreme.
24		IEC60417 Št. 5266	Stanje pripravljenosti, delno stanje pripravljenosti Za označevanje, da je del opreme v stanju pripravljenosti.

Št.	Oznaka simbola	Odobreni standardi	Opis
25		ISO3864 IEC60417 Št. 5057	Pozor, gibljivi deli Za označevanje, da se skladno z varnostnimi standardi ne smete približevati gibljivim delom.
26		IEC60417 Št. 6056	Pozor (premikajoče se lopatice ventilatorja) Zaradi varnosti se ne približujte premikajočim se lopaticam ventilatorja.
27		IEC60417 Št. 6043	Pozor (ostri vogali) Označuje ostre vogale, ki se jih ne dotikajte.
28		—	Označuje, da je gledanje v objektiv med projiciranjem prepovedano.
29		ISO7010 Št. W027 ISO 3864	Opozorilo, optično sevanje (kot npr. UV, vidno sevanje, IR) Pazite, da si v bližini optičnega sevanja ne poškodujete oči in kože.
30		IEC60417 Št. 5109	Ni za uporabo na stanovanjskih območjih. Za identifikacijo električne opreme, ki ni primerna za stanovanjsko območje.

Izdelek vključuje opozorilne nalepke.

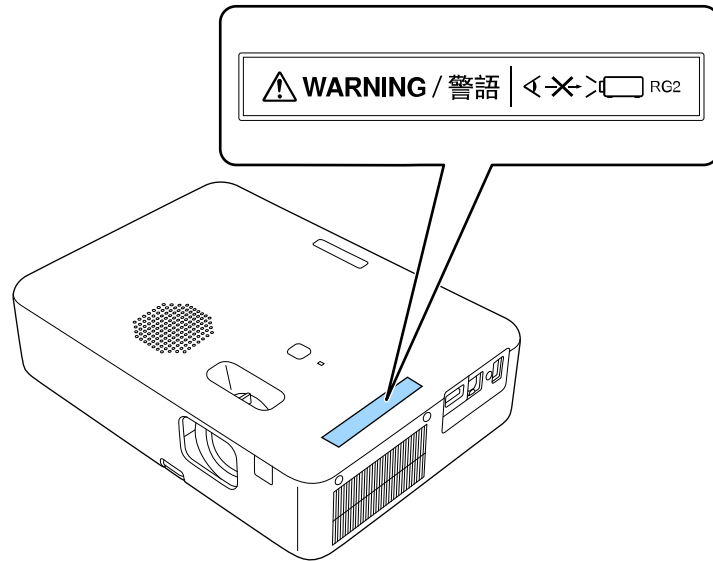

Tako kot pri vseh močnih svetlobnih virih ne glejte neposredno v svetlobni snop; RG2 IEC/EN 62471-5:2015.

V tem poglavju so na kratko razloženi težki izrazi, ki niso razloženi v besedilu tega priročnika. Za podrobnosti glejte druge publikacije, ki so na voljo.

Razmerje prikaza	Razmerje med dolžino in višino slike. Zaslone z vodoravnim:navpičnim razmerjem 16:9, kot so zaslone HDTV, se imenujejo širokokotni zaslone. SDTV in običajni računalniški zaslone imajo razmerje prikaza 4:3.
Kontrast	Relativno svetlost svetlih in temnih mest na sliki je mogoče povečati ali zmanjšati za izostritev besedila in grafike ali za mehkejši prikaz. Prilaganje te lastnosti slike se imenuje nastavev kontrasta.
DHCP	Okrajšava za omrežni protokol za dinamično nastavev gostitelja. Ta protokol samodejno dodeli naslov IP opremi, ki ima vzpostavljeno povezavo z omrežjem.
Full HD	Standard velikosti zaslona z ločljivostjo 1.920 (vodoravno) × 1.080 (navpično) pik.
Naslov prehoda	To je strežnik (usmerjevalnik) za komunikacijo prek omrežja (podomrežja), razdeljenega po podomrežnih maskah.
HDCP	HDCP je okrajšava za High-bandwidth Digital Content Protection. Uporablja se za preprečevanje nezakonitega kopiranja in štiti avtorske pravice s šifriranjem digitalnih signalov, poslanih prek vmesnikov DVI in HDMI. Vrata HDMI na tem projektorju podpirajo HDCP, zato projektor lahko projicira digitalne slike, zaščitene s tehnologijo HDCP. Projektor morda ne bo mogel projicirati slik s posodobljenimi ali revidiranimi različicami šifriranja HDCP.
HDMI	Okrajšava za High Definition Multimedia Interface. HDMI je standard za digitalno potrošno elektrono in računalnike. To je standard za digitalni prenos slik HD in večkanalnih zvočnih signalov. Slike je mogoče prenesti ob najvišji možni kakovosti brez stiskanja digitalnega signala. Prav tako zagotavlja šifriranje za digitalni signal.

HDTV	Okrajšava za televizijo visoke ločljivosti, ki se nanaša na sisteme visoke ločljivosti, ki izpolnjujejo te pogoje: <ul style="list-style-type: none"> • Navpična ločljivost 720p, 1.080i ali večja (p = Progresivno, I = Prepleteno) • Razmerje prikaza zaslona 16:9
Prepleteno	Pošilja informacije, potrebne za ustvarjanje enega zaslona, s pošiljanjem vsake druge vrstice, in sicer z začetkom na vrhu slike in nato proti dnu slike. Slika lahko utripa, saj je prikazana vsaka druga vrstica slike.
Naslov IP	Številka za prepoznavo računalnika, ki ima vzpostavljeno povezavo z omrežjem.
Progresivno	Projicira informacije za ustvarjanje enega zaslona, in sicer s prikazom slike za eno sličico. Število optično prebranih vrstic je enako, vendar se količina utripanja v slikah zmanjša, ker se je količina informacij podvojila v primerjavi s prepletenim sistemom.
Frekv. osveževanja	Svetlobni element zaslona, ki zelo kratek čas ohranja isto svetlost in barvo. Za osvežitev elementa oddajanja svetlobe je treba sliko optično prebrati večkrat na sekundo. Število osveževanj na sekundo se imenuje hitrost osveževanja in je izražena v hercih (Hz).
SDTV	Okrajšava za televizijo visoke ločljivosti, ki označuje standardne televizijske sisteme, ki ne izpolnjujejo pogojev HDTV-televizije v visoki ločljivosti.
SSID	SSID so identifikacijski podatki za priključitev na drugo napravo ali brezžično lokalno omrežje. Brezžična komunikacija je mogoča med napravami z enakim SSID-jem.
Podomrežna maska	To je številčna vrednost, ki določa število bitov, uporabljenih za omrežni naslov v razdeljenem omrežju (podomrežju) z naslova IP.
SVGA	Standard velikosti zaslona z ločljivostjo 800 (vodoravno) x 600 (navpično) pik.
SXGA	Standard velikosti zaslona z ločljivostjo 1.280 (vodoravno) x 1.024 (navpično) pik.

Sinhronizacija	<p>Signali, ki jih pošilja računalnik, imajo določeno frekvenco.</p> <p>Če se frekvenca projektorja ne ujema s to frekvenco, slike niso dobre kakovosti.</p> <p>Postopek usklajevanja faz teh signalov (relativni položaj vrhov in dolin signala) se imenuje sinhronizacija.</p> <p>Če signali niso sinhronizirani, pride do migetanja, zamegljenosti in vodoravnih motenj.</p>
VGA	Standard velikosti zaslona z ločljivostjo 640 (vodoravno) × 480 (navpično) pik.
XGA	Standard velikosti zaslona z ločljivostjo 1.024 (vodoravno) × 768 (navpično) pik.
WXGA	Standard velikosti zaslona z ločljivostjo 1.280 (vodoravno) × 800 (navpično) pik.

V teh poglavjih si preberite pomembna obvestila o projektorju.

► **Sorodne povezave**

- "Indication of the manufacturer and the importer in accordance with requirements of EU directive" [str.131](#)
- "Indication of the manufacturer and the importer in accordance with requirements of United Kingdom directive" [str.131](#)
- "Omejitev uporabe" [str.131](#)
- "Navodila za odstranjevanje projektorja" [str.131](#)
- "Sklici na operacijski sistem" [str.132](#)
- "Blagovne znamke" [str.132](#)
- "Obvestilo o avtorskih pravicah" [str.132](#)
- "Avtorske pravice" [str.133](#)

Indication of the manufacturer and the importer in accordance with requirements of EU directive

Manufacturer: SEIKO EPSON CORPORATION
Address: 3-5, Owa 3-chome, Suwa-shi, Nagano-ken 392-8502 Japan
Telephone: 81-266-52-3131
<http://www.epson.com/>

Importer: EPSON EUROPE B.V.
Address: Atlas Arena, Asia Building, Hoogoorddreef 5,1101 BA Amsterdam Zuidooost
The Netherlands
Telephone: 31-20-314-5000
<http://www.epson.eu/>

Indication of the manufacturer and the importer in accordance with requirements of United Kingdom directive

Manufacturer: SEIKO EPSON CORPORATION
Address: 3-5, Owa 3-chome, Suwa-shi, Nagano-ken 392-8502 Japan
Telephone: 81-266-52-3131
<http://www.epson.com/>

Importer: Epson (UK) Ltd.
Address: Westside, London Road, Hemel Hempstead, Hertfordshire, HP3 9TD, United Kingdom
<http://www.epson.co.uk>

Omejitev uporabe

Če se izdelek uporablja v namene, ki zahtevajo visoko zanesljivost oz. varnost, kot so transportne naprave za področje letalstva, železnic, mornarice, avtomobilizma itd.; naprave za preprečevanje nesreč; različne vrste varnostnih naprav itd.; ali funkcionalne oz. precizne naprave itd., je treba premisliti o tem, da bi v zasnovo vključili zaščitne funkcije za primere napak ali presežkov in tako ohranili varnost in popolno zanesljivost sistema. Ta izdelek ni namenjen za primere uporabe, pri katerih je potrebna izredno visoka stopnja zanesljivosti/varnosti, kot je letalska in vesoljska oprema, glavna komunikacijska oprema, oprema za nadzor jedrske energije ali zdravstvena oprema, povezana z neposredno zdravstveno oskrbo, in druga podobna oprema, zato po celostnem ovrednotenju sami sprejmite odločitev glede primernosti tega izdelka.

Navodila za odstranjevanje projektorja

Žarnica v tem izdelku vsebuje živo srebro (Hg). Preden odstranite projektor ob koncu njegove življenjske dobe, si oglejte lokalne zakone in predpise v

zvezi z odlaganjem in recikliranjem. Izdelka ne zavržite med gospodinjske odpadke.

Sklici na operacijski sistem

- Operacijski sistem Microsoft® Windows® 8.1
- Operacijski sistem Microsoft® Windows® 10
- Operacijski sistem Microsoft® Windows® 11

Zgoraj navedeni operacijski sistemi so v tem priročniku poimenovani »Windows 8.1«, »Windows 10« in »Windows 11«. Poleg tega se za te operacijske sisteme uporablja skupni izraz »Windows«.

- macOS 10.13.x
- macOS 10.14.x
- macOS 10.15.x
- macOS 11.0.x
- macOS 12.0.x

V tem priročniku je skupni izraz »Mac« uporabljen za vse operacijske sisteme, navedene zgoraj.

Blagovne znamke

EPSON je registrirana blagovna znamka, EXCEED YOUR VISION, ELPLP in njihovi logotipi pa so registrirane blagovne znamke ali blagovne znamke družbe Seiko Epson Corporation.

iPad, iPhone, Mac, OS X, iOS in macOS so blagovne znamke družbe Apple Inc.

Microsoft, Windows in logotip sistema Windows so blagovne znamke ali registrirane blagovne znamke družbe Microsoft Corporation v Združenih državah in/ali drugih državah.

HDMI, logotip HDMI in High-Definition Multimedia Interface so blagovne znamke ali registrirane blagovne znamke družbe HDMI Licensing Administrator, Inc. 

»QR Code« je registrirana blagovna znamka družbe DENSO WAVE INCORPORATED.

Intel® je registrirana blagovna znamka družbe Intel Corporation v ZDA in/ali drugih državah.

Wi-Fi® je blagovna znamka združenja Wi-Fi Alliance®.

Besedna znamka in logotip Bluetooth® sta registrirani blagovni znamki družbe Bluetooth SIG, Inc., družba Seiko Epson Corporation pa uporablja ti znamki v skladu z licenco. Druge tovarniške ali blagovne znamke so last njihovih lastnikov.

Imena drugih izdelkov so v tem dokumentu uporabljena zgolj za namene prepoznavanja in so lahko blagovne znamke svojih lastnikov. Epson se odpoveduje vsem pravicam do teh znamk.

Obvestilo o avtorskih pravicah

Vse pravice pridržane. Brez predhodnega pisnega dovoljenja družbe Seiko Epson Corporation nobenega dela tega dokumenta ni dovoljeno razmnoževati, shranjevati v sistemu za arhiviranje ali pošiljati v kakršni koli obliki ali na kakršen koli način, ne elektronski ne mehanski, ne s fotokopiranjem, snemanjem ali kako drugače. V zvezi z uporabo informacij v tem dokumentu ne prevzemamo nobene odgovornosti za morebitne kršitve patentov. Prav tako ne prevzemamo nikakršne odgovornosti za škodo, ki izvira iz uporabe informacij v tem dokumentu.

Družba Seiko Epson Corporation in njena lastniško povezana podjetja kupcu tega izdelka ali tretjim osebam niso odgovorna za škodo, izgube ali stroške, ki jih kupec ali tretje osebe utrpijo zaradi nesreče, napačne uporabe ali zlorabe tega izdelka, nedovoljenih sprememb, popravil ali dopolnitev tega izdelka oziroma (razen v ZDA) ravnanja, ki ni skladno z navodili družbe Seiko Epson Corporation za uporabo in vzdrževanje.

Družba Seiko Epson Corporation ni odgovorna za škodo ali težave, ki nastanejo zaradi uporabe dodatne opreme ali kakršnih koli potrošnih

izdelkov, ki jih družba Seiko Epson Corporation ni označila kot izvirne izdelke Epson ali odobrene izdelke Epson.

Vsebino tega priročnika lahko spremenimo ali posodobimo brez predhodnega obvestila.

Avtorske pravice

Te informacije se lahko spremenijo brez obvestila.

© 2022 Seiko Epson Corporation

2022.6 414272701SL