



MOBIUZ™

LCD monitor

Korisnički priručnik

EX serija

Autorska prava

Autorska prava © 2021 ima BenQ Corporation. Sva prava pridržana. Niti jedan dio ovog dokumenta ne smije se bez prethodnog pismenog dopuštenja tvrtke BenQ Corporation reproducirati, prenositi, prepisivati, pohranjivati u sustavu gdje mu se može ponovo pristupiti ili prevoditi na ikoji jezik ili računalni jezik, u bilo kojem obliku ili na bilo koji način, elektronički, mehanički, magnetski, optički, kemijski, ručni ili bilo kako drukčije.

Izjava o ograničenju odgovornosti

Tvrtka BenQ Corporation ne daje nikakva zastupanja ili jamstva, ni izričita niti posljedična, koja bi se mogla odnositi na ovdje predstavljeni sadržaj i posebno se odriče svih jamstava koja se tiču mogućnosti prodaje ili prikladnosti za neku određenu namjenu. Štoviše, tvrtka BenQ Corporation zadržava pravo revizije ove publikacije i provedbe povremenih promjena u njezinom sadržaju i pritom tvrtka BenQ Corporation nema obvezu da o tim revizijama ili promjenama obavijesti ikoju osobu.

Na učinkovitost funkcije rada bez treperenja mogu utjecati vanjski čimbenici poput loše kvalitete kabela, nestabilna mreža napajanja, međudjelovanje signala ili slabo uzemljenje, no to nije cijeli popis gore navedenih vanjskih čimbenika. (Odnosi se samo na modele s funkcijom rada bez treperenja.)

BenQ ecoFACTS

BenQ has been dedicated to the design and development of greener product as part of its aspiration to realize the ideal of the "Bringing Enjoyment 'N Quality to Life" corporate vision with the ultimate goal to achieve a low-carbon society. Besides meeting international regulatory requirement and standards pertaining to environmental management, BenQ has spared no efforts in pushing our initiatives further to incorporate life cycle design in the aspects of material selection, manufacturing, packaging, transportation, using and disposal of the products. BenQ ecoFACTS label lists key eco-friendly design highlights of each product, hoping to ensure that consumers make informed green choices at purchase. Check out BenQ's CSR Website at <http://csr.BenQ.com/> for more details on BenQ's environmental commitments and achievements.



Podrška za proizvod

Ovaj dokument ima namjenu pružiti najažurnije i točne informacije kupcima i stoga su moguće povremene izmjene bez prethodne najave. Posjetite web stranicu kako biste pronašli najnoviju verziju ovog dokumenta i ostale informacije o proizvodu. Dostupne datoteke razlikuju se prema modelu.

1. Provjerite je li vaše računalo povezano s internetom.
2. Sa [Support.BenQ.com](https://support.benq.com) posjetite lokalnu web stranicu. Izgled web stranice i sadržaj može se razlikovati prema regiji/državi.
 - Korisnički priručnik i povezani dokumenti
 - Upravljački programi i aplikacije
 - (Samo EU) informacije o rastavljanju: Dostupno na stranici za preuzimanje korisničkog priručnika. Ovaj dokument pruža se na temelju Uredbe (EU) 2019/2021 za popravak ili recikliranje vašeg proizvoda. Uvijek se obratite lokalnoj korisničkoj službi radi servisiranja u jamstvenom razdoblju. Ako proizvod treba popraviti izvan jamstvenog razdoblja preporučujemo kontaktiranje ovlaštenog servisa kako biste od osoblja zatražili rezervne dijelove iz BenQ radi kompatibilnosti. Ne rastavljajte proizvod osim ako niste svjesni posljedica. Ako na svojem proizvodu ne možete pronaći informacije o rastavljanju za pomoć se obratite lokalnoj korisničkoj službi.

EPREL registracijski broj:
EX2710R: 634880
EX2710RE: 634882
EX3210R: 654924
EX3210RE: 662527

Kazalo pitanja i odgovora

Započnite temom koja vas zanima.

Postavljanje

Kako postaviti i uključiti monitor?

Sigurnosne mjere opreza	6
Kako sastaviti monitor	17
Namjestite visinu monitora.	21

Kako podesiti kut gledanja monitora?

Nagnite monitor.	21
------------------	----

Kako ugraditi monitor na zid?

Korištenje kompleta za ugradnju monitora na zid	24
---	----

Ulazni izvor i prikaz slike

Kako brzo promijeniti ulaz s različitih uređaja?

Podšavanje monitora za različite načine korištenja (scenarije)	34
Brzo izmjenjivanje ulaza	35
Rad s Quick Menu (Brzi izbornik)	35

Postoje li postavke za bolje korisničko iskustvo pri igranju igara?

Brzi odabir načina rada za igranje	41
Odabir audio scenarija	41

Postoje li postavke za igranje utrka?

Racing Game (Igra utrke)	50
RCG	55

Kako dobiti najbolji HDR efekt?

Korištenje HDRi tipke prečaca ili tipke HDR Mode (HDR načinu)	39
Game HDRi (Igra HDRi)	50
Cinema HDRi (Kino HDRi)	50

Izbornici i dodatna oprema

Kako koristiti zaslonski OSD izbornik?

Petosmjerni kontroler i osnovne funkcije izbornika	32
Kretanje po glavnom izborniku	45

Koje su mogućnosti izbornika dostupne za svaki od načina rada u boji?

Dostupne su sljedeće mogućnosti izbornika za svaki Color Mode (Način rada u boji)	37
---	----

Kako koristiti daljinski upravljač?

Upoznajte svoj daljinski upravljač	14
Daljinski upravljač i njegov radni domet	31

Održavanje i podrška za proizvod

Kako čistiti monitor?

Održavanje i čišćenje

6

Kako čuvati monitor koji se duže vrijeme ne koristi?

Kako odvojiti stalak i bazu

23

Održavanje i čišćenje

6

Trebam dodatnu podršku.

Podrška za proizvod

3

Servisiranje

7

Sigurnost napajanja



Slijedite ove sigurnosne upute za najbolja radna svojstva i dugi radni vijek monitora.

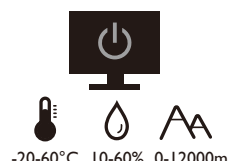
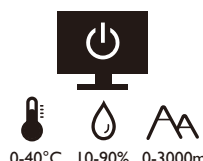
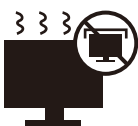

- Utikač za izmjeničnu struju izolira opremu od izmjenične struje napajanja.
- Kabel za napajanje ima funkciju rasklopnog uređaja za opremu koja se priključuje na napajanje. Zidna utičnica treba biti postavljena u blizini opreme i mora biti lako dostupna.
- Ovaj proizvod treba biti stavljen u pogon vrstom energije naznačenoj na nazivnoj pločici. Ako niste sigurni koja je vrsta energije dostupna savjetujte se s prodavačem ili lokalnom tvrtkom za elektrodistribuciju.
- Opremu klase I tipa A koja se priključuje na napajanje treba priključiti na zaštitno uzemljenje.
- Treba koristiti odobreni kabel za napajanje veći ili jednak H03VV-F ili H05VV-F, 2G ili 3G, 0,75 mm².
- Koristite isključivo kabel za napajanje koje je isporučila tvrtka BenQ. Nikad ne koristite kabel za napajanje koji izgleda oštećen ili ispucan.
- (Ako je isporučen daljinski upravljač) **AKO BATERIJU ZAMIJENITE NEPRAVILNOM VRSTOM POSTOJI RIZIK OD EKSPLOZIJE. ISKORISTENE BATERIJE ZBRINITE U SKLADU S UPUTAMA.**

Za modele s adapterom:

- Koristite samo adapter napajanja isporučen s LCD monitorom. Uporaba bilo koje druge vrste adaptera napajanja prouzročit će neispravan rad i/ili predstavljati opasnost.
- Pri korištenju adaptera za rad uređaja ili punjenja baterije osigurajte odgovarajuće prozračivanje oko adaptera. Ne prekrivajte adapter napajanja papirom ili drugim predmetima koji će spriječiti hlađenje. Ne koristite adapter napajanja dok se nalazi u torbi.
- Adapter napajanja priključite na odgovarajući izvor napajanja.
- Ne pokušavajte servisirati adapter napajanja. Unutra nema dijelova koje je moguće servisirati. Zamijenite jedinicu ako je oštećena ili je bila izložena pretjeranoj vlazi.

Održavanje i čišćenje

- Ne stavljajte monitor prednjom stranom izravno na pod ili površinu stola. U suprotnom su moguće ogrebotine na površini zaslona.
- Prije upotrebe opremu treba učvrstiti na građevinsku strukturu, zid zgrade.
- (Za modele koji podržavaju zidnu ili stropnu ugradnju)
 - Komplet zidnog nosača monitora i monitor ugradite na zid ravne površine.
 - Provjerite je li zid izgrađen od odgovarajućeg materijala i je li standardni držač zidnog nosača (kupljen zasebno) dovoljno čvrst i stabilan kako bi nosio težinu monitora.
 - Isključite monitor i napajanje prije odvajanja kabela s LCD monitora.
- Prije čišćenja uvijek izvucite utikač iz zidne utičnice. Površinu LCD monitora čistite neabrazivnom krpom koja ne ostavlja tragove vlakana. Izbjegavajte uporabu bilo kakvih tekućina, sprejeva ili sredstava za čišćenje stakla.
- Utori i otvori na stražnjoj ili gornjoj strani kućišta služe za prozračivanje. Otvori se ne smiju zakrivati ili pokrivati. Ovaj uređaj nikad ne smijete postaviti blizu ili iznad radijatora ili izvora topline ili u ugrađene instalacije osim ako ne postoji odgovarajuća ventilacija.

- Na monitor ne stavljajte teške terete radi sprječavanja mogućih osobnih ozljeda ili oštećenja monitora.
- Razmotrite mogućnost čuvanja kutije i ambalaže radi buduće uporabe ako se pojavi potreba za prijevozom monitora.
- Na nazivnoj pločici proizvoda potražite informacije o nazivnoj snazi, datumu proizvodnje i identifikacijskim oznakama.

Servisiranje

- Ne pokušavajte sami popravljati proizvod jer vas otvaranje ili skidanje poklopaca može izložiti djelovanju opasnog napona i ostalim opasnostima. Ako se dogodi bilo koji od gore navedenih nepravilnih uporaba ili nezgoda poput pada ili nepravilnog rukovanja, obratite se kvalificiranom servisnom osoblju radi servisiranja.
- Za više informacija i podršku obratite se vašoj prodavaonici ili posjetite lokalnu internetsku stranicu na Support.BenQ.com.



Support.BenQ.com

Oprez

- Monitor treba biti 50 - 70 cm (20 - 28 inča) udaljen od očiju korisnika.
- Dulje gledanje zaslona uzrokuje umorne oči i može pogoršati vid. Odmarajte oči svakih 5 - 10 minuta nakon 1 sat korištenja uređaja.
- Smanjite napor očiju fokusiranjem pogleda na udaljene predmete.
- Često treptanje i vježba očiju može spriječiti suhoću očiju.

Tipografija

Ikona / Simbol	Stavka	Značenje
	Upozorenje	Informacije za sprječavanje oštećenja komponenti, podataka ili tjelesnih povreda uslijed krive uporabe te nepravilnog upravljanja ili ponašanja.
	Savjet	Korisne informacije za dovršavanje nekog zadatka.
	Napomena	Dodatna informacija.

U ovom dokumentu koraci za otvaranje nekog izvornika mogu biti prikazani u skraćenom obliku, npr.: **Menu (Izbornik) > System (Sustav) > Information (Informacije)**.





Sadržaj

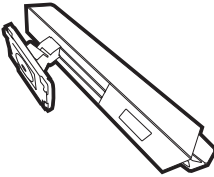
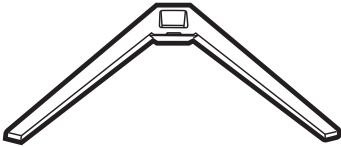

Autorska prava	2
Podrška za proizvod	3
Kazalo pitanja i odgovora	4
Sigurnost napajanja.....	6
Održavanje i čišćenje.....	6
Servisiranje.....	7
Oprez.....	7
Tipografija.....	7
Početak rada	10
Upoznajte svoj monitor	12
Pogled sprijeda.....	12
Pogled straga	12
Povezivanje	13
Upoznajte svoj daljinski upravljač	14
Pogled sprijeda.....	14
Umetanje baterije.....	15
Kako sastaviti monitor	17
Kako odvojiti stalak i bazu	23
Korištenje kompleta za ugradnju monitora na zid	24
Najoptimalnije korištenje BenQ monitora	25
Preuzimanje datoteka upravljačkog programa za LCD monitor s interneta.....	25
Kako instalirati monitor na novo računalo	26
Kako nadograditi monitor na postojećem računalu	27
Kako instalirati na sustav Windows 10	28
Kako instalirati na sustav Windows 8 (8.1)	29
Kako instalirati na sustav Windows 7	30
Podešavanje monitora	31
Daljinski upravljač i njegov radni domet.....	31
Upravljačka ploča.....	31
Petosmjerni kontroler i osnovne funkcije izbornika	32
Podešavanja monitora za različite načine korištenja (scenarije).....	34
Brzo izmjenjivanje ulaza.....	35
Rad s Quick Menu (Brzi izbornik)	35
Dostupne su sljedeće mogućnosti izbornika za svaki Color Mode (Način rada u boji)	37
Podesive postavke izbornika na zaslonu (OSD).....	38
Korištenje HDRi tipke prečaca ili tipke HDR Mode (HDR načinu)	39

Automatsko ugađanje svjetline zaslona (Bright Intelligence Plus (Automatsko ugađanje svjetline zaslona Plus)).....	39
Rad s HDR tehnologijom	40
Brzi odabir načina rada za igranje.....	41
Odabir audio scenarija	41
Aktiviranje Lighting (Rasvjeta)	41
Podrešavanje načina prikaza	42
Odabir odgovarajućeg načina rada u boji	42
Priključivanje monitora na proizvod MacBook serije.....	42
Omogućavanje pristupačnosti u svezi prepoznavanja boja (Color Weakness (Neprepoznavanje boja)).....	42
Aktiviranje FreeSync™ Premium Pro.....	42
Korištenje tehnologije podrške video formata.....	43
Početno postavljanje za igranje igara na 165 Hz	43
Kretanje po glavnom izborniku	45
Izbornik Input (Ulaz)	46
Quick Menu (Brzi izbornik)	47
Izbornik Color Mode (Način rada u boji)	49
Izbornik Eye care	53
Izbornik Audio (Zvuk)	55
Izbornik Lighting (Rasvjeta)	57
Izbornik System (Sustav)	59
Rješavanje problema	62
Često postavljana pitanja (FAQ).....	62
Potrebna vam je pomoć?	64

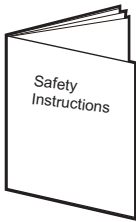
Početak rada

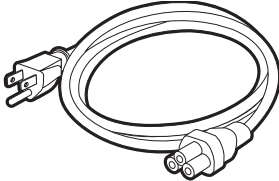
Prilikom skidanja ambalaže provjerite jesu li isporučeno sve navedeno. Ako bilo koji dio nedostaje ili je oštećen, obratite se prodavaču radi zamjene.

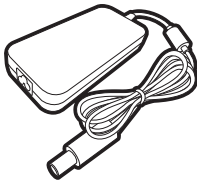
BenQ LCD monitor	
Stalak monitora	
Postolje monitora	
Vodič za brzi početak rada	
Sigurnosne upute	
Regulatorne izjave	
Kabel za napajanje (Isporučena stavka može se razlikovati ovisno o modelu ili regiji.)	

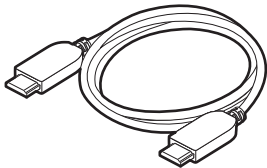
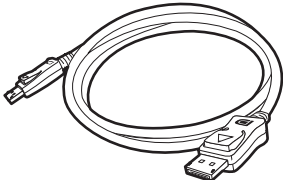
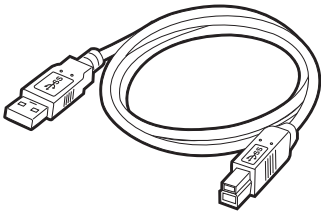
<p>Adapter napajanja (Isporučena stavka može se razlikovati ovisno o modelu ili regiji.)</p>	
<p>Daljinski upravljač (RC-0013, s jednom CR2032 baterijom)</p>	
<p>U/I poklopac</p>	
<p>Video kabel: HDMI</p>	
<p>Video kabel: DP</p>	
<p>USB kabel</p>	



- Dostupna oprema i ovdje prikazane slike mogu se razlikovati od stvarnoga sadržaja i proizvoda koji se isporučuje za vašu regiju. Moguća je promjena sadržaja paketa bez prethodne obavijesti. Kabele koji nisu isporučeni s proizvodom možete nabaviti u slobodnoj prodaji.
- Razmotrite mogućnost čuvanja kutije i ambalaže radi buduće uporabe ako se pojavi potreba za prijevozom monitora. Dostavljena pjenasta ambalaža idealna je za zaštitu monitora tijekom transporta.



Proizvod i dodatnu opremu uvijek držite izvan dohvata male djece.

Upoznajte svoj monitor

Pogled sprijeda

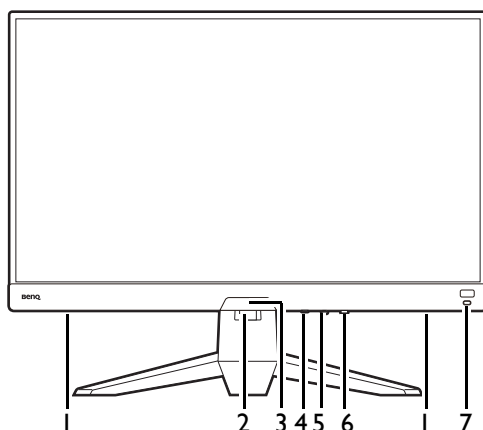

1. Zvučnici
2. Otvor za prolaz kabela
3. Senzor svjetla
4. Tipka za kruženje
5. 5-smjerni kontroler
6. Gumb za uključivanje / LED indikator napajanja
7. HDRi tipka prečaca

Pogled straga

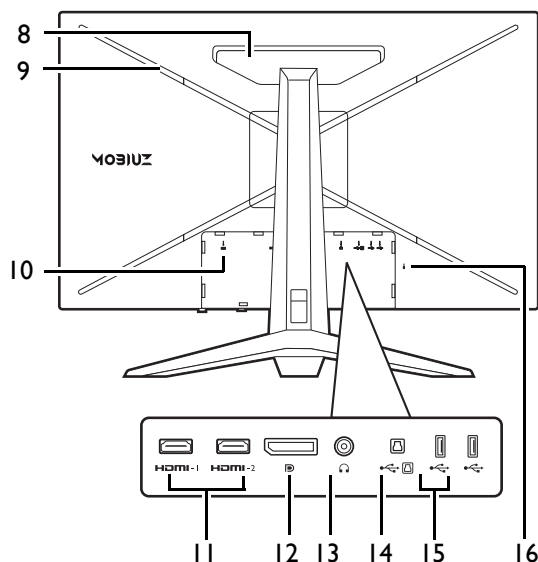

8. Zvučnik
9. LED svjetlo
10. Ulaz istosmjernog napajanja
11. HDMI utičnica x 2
12. DisplayPort utičnica
13. Utičnica za slušalice
14. USB 3.1 priključak (prema računalu; povezuje se na PC)
15. USB 3.1 priključak x 2 (prema opremi; povezuje se na USB uređaje)
16. Utor za Kensington bravu



- Gornji crtež može se razlikovati ovisno o modelu.
- Slika se može razlikovati ovisno o proizvođaču koji se isporučuje u vašoj regiji.

Povezivanje

Sljedeći nacrti povezivanja služe samo kao referenca. Kabele koji nisu isporučeni s proizvodom možete nabaviti u slobodnoj prodaji.

Detaljan opis povezivanja pogledajte stranice [19](#) - [20](#).

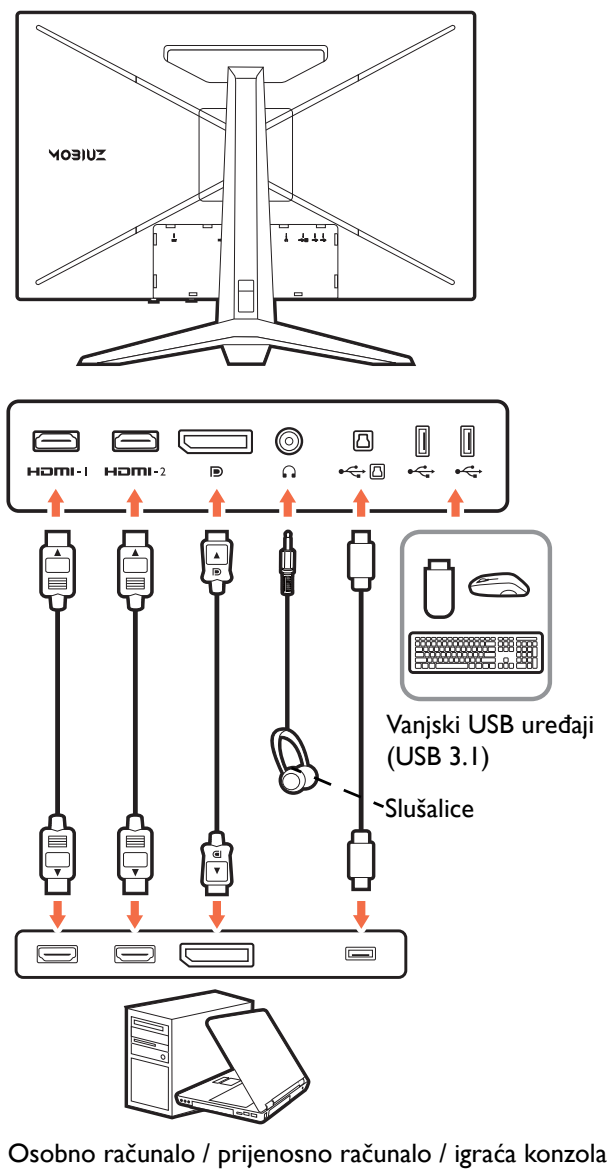

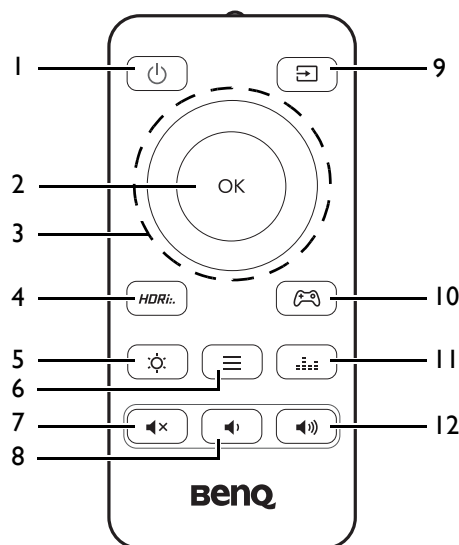

Upoznajte svoj daljinski upravljač

Pogled sprijeda



Br.	Naziv	Tipka	Opis
1	Gumb za uključivanje		Uključivanje ili isključivanje napajanja.
2	Tipka OK		<ul style="list-style-type: none"> • Otvaranje podizbornika. • Potvrda odabira.
3	Tipke za navigaciju		<ul style="list-style-type: none"> • Pomak na prethodnu stavku izbornika. • Za podešavanje pojačavanjem ili povećavanjem.
			<ul style="list-style-type: none"> • Pomak na sljedeću stavku izbornika. • Za podešavanje utišavanjem ili smanjivanjem.
			<ul style="list-style-type: none"> • Povrat na prethodni izbornik. • Izlaz iz OSD izbornika.
			<ul style="list-style-type: none"> • Otvaranje podizbornika.
4	Tipka HDR Mode (HDR načinu)		Pristup popisu HDR mogućnosti. Uzastopno pritisnite za listanje i kruženje tim mogućnostima. Pogledajte Korištenje HDRi tipke prečaca ili tipke HDR Mode (HDR načinu) na stranici 39 za više informacija.
5	Tipka Brightness (Jačina osvjetljenja)		Namještanje svjetline.
6	Tipka Quick Menu (Brzi izbornik)		Aktivira Quick Menu (Brzi izbornik) . Pogledajte Rad s Quick Menu (Brzi izbornik) na stranici 35 za više informacija.
7	Tipka za utišavanje		Sasvim utišava ili ponovno uključuje zvuk.
8	Tipka za smanjivanje glasnoće		Smanjuje glasnoću zvuka.
9	Tipka ulaznog izvora		Pristup popisu raspoloživih ulaznih izvora. Uzastopno pritisnite za listanje i kruženje tim mogućnostima.

Br.	Naziv	Tipka	Opis
10	Tipka Game Mode (Način rada za igranje)		Pristup popisu Game Mode (Način rada za igranje) mogućnosti. Uzastopno pritisnite za listanje i kruženje tim mogućnostima. Pogledajte Brzi odabir načina rada za igranje na stranici 41 za više informacija.
11	Tipka Audio Scenario (Audio scenario)		Pristup popisu Audio Scenario (Audio scenario) mogućnosti. Uzastopno pritisnite za listanje i kruženje tim mogućnostima. Pogledajte Audio mode (Zvukovni način rada) na stranici 55 za više informacija.
12	Tipka za pojačavanje glasnoće		Pojačava glasnoću zvuka.



OSD = Prikaz na zaslonu.

Umetanje baterije

1. Preokrenite daljinski upravljač. Križnim odvijačem oslobodite vijak poklopca daljinskog upravljača i zatim odvojite poklopac kako je prikazano slikom. Preporučuje se korištenje magnetiziranog odvijača kako ne biste izgubili vijak.

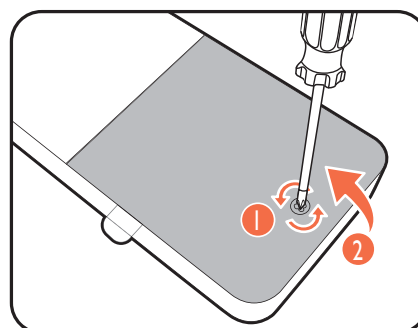

2. Pritisnite gornji kraj baterije kako biste je izvadili s donjeg kraja kako je prikazano.

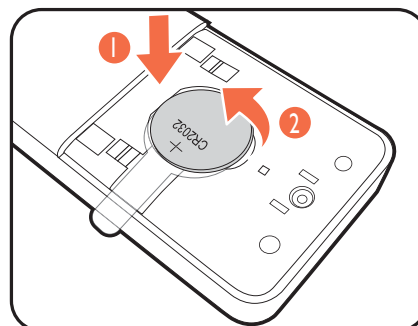

3. Izvadite lim za izolaciju baterije.

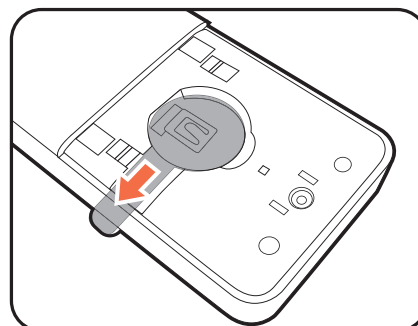

4. Pravilno postavite isporučenu bateriju (CR2032) na držač za bateriju. Postavite tako da je pozitivan pol (+) okrenut prema gore.

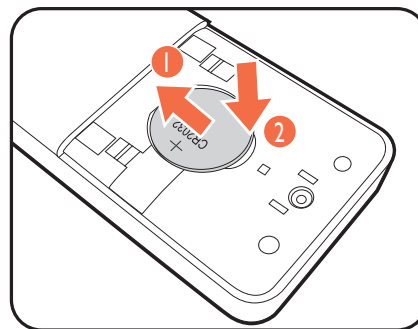

5. Vratite poklopac baterije i pričvrstite ga vijkom. Daljinski upravljač sada je spreman za uporabu.

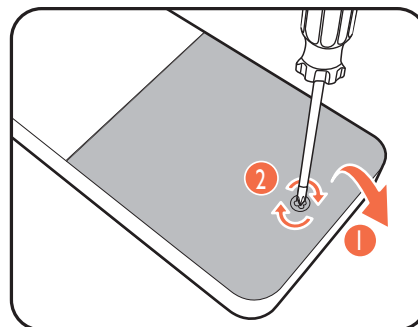

-
- !
- Daljinski upravljač i bateriju držite izvan dohvata djece.
 - Daljinski upravljač isporučen s ovim proizvodom sadrži gumbastu bateriju. U slučaju gutanja gumbasta baterija može uzrokovati ozbiljne unutarnje opekline što u samo 2 sata može prouzročiti smrt.
 - Ako daljinski upravljač nećete dulje vrijeme koristiti, izvadite bateriju.
-

Kako sastaviti monitor



- Ako je računalo uključeno prije nastavka ga je potrebno isključiti. Ne priključujte kabel niti ne uključujte napajanje monitora dok za to ne dobijete uputu.
- Sljedeći crteži služe samo kao referenca. Dostupni ulazni i izlazni priključci mogu se razlikovati ovisno o kupljenom modelu.
- Podržana vremenska odrednica može se razlikovati ovisno o ulaznom signalu. Preuzmite **Resolution file (Razlučivost datoteku)** s web stranice (pogledajte [Podrška za proizvod na stranici 3](#)). Pogledajte "Unaprijed postavljani načini prikaza" u **Resolution file (Razlučivost datoteku)** za više informacija.
- Izbjegavajte dodirivanje površine zaslona prstima.



Pazite prilikom rukovanja oštrom bazom monitora te se zaštitite kako se ne biste ozlijedili.



Monitor se isporučuje sa zakrivljenim zaslonom pa površinu zaslona nije dozvoljeno postavljati na stol bez jastuka kao podloge.

Nikad ne uspravljajte monitor na stolu ili podu bez kraka stalka i baze. Kontrole na dnu prednjeg okvira nisu predviđene za nošenje težine monitora i mogu se oštetiti.

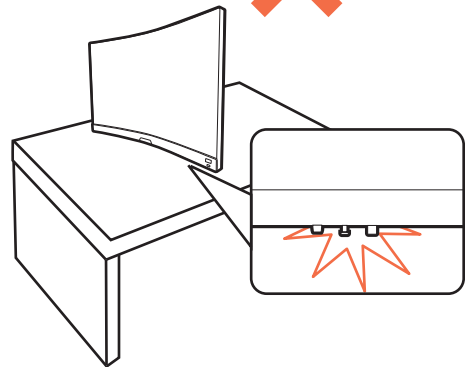
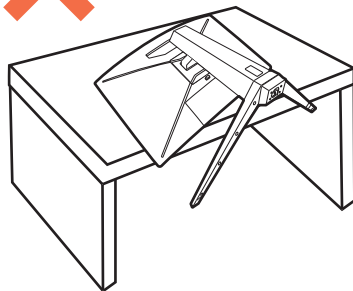

I. Priključite bazu monitora.



Monitor se isporučuje sa zakrivljenim zaslonom pa površinu zaslona nije dozvoljeno postavljati na stol bez jastuka kao podloge.



Pazite i budite oprezni kako ne biste oštetili monitor. Stavljanje površine zaslona na predmet poput klamerice ili miša razbit će staklo ili oštetiti sastavnice LCD zaslona, a poništiti će i vaše jamstvo. Klizanje ili guranje monitora po radnom stolu može ogrepsiti ili oštetiti rubne dijelove monitora i upravljačke tipke.

Otvorite pakiranje i izvadite stalak i bazu monitora.

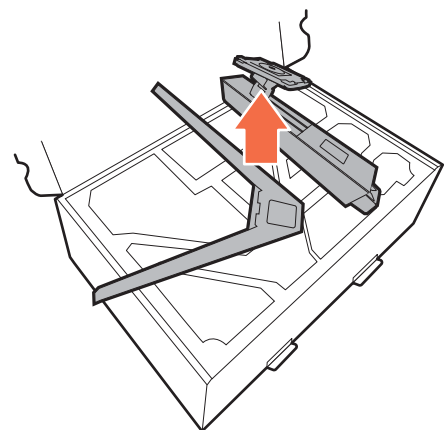

Izvadite jastuk koji štiti stražnju stranu monitora.

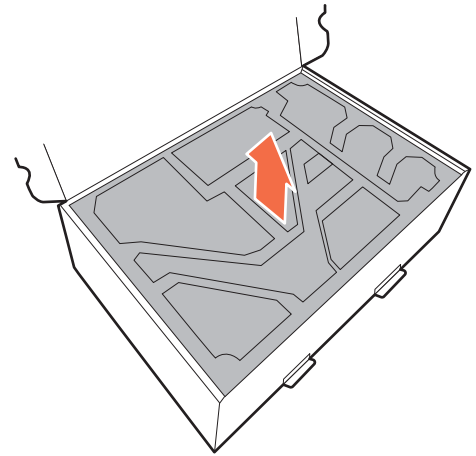

Priključite stalak monitora na bazu monitora kako je prikazano crtežom. Podignite poklopac krilne matice i zategnite je kako je prikazano slikom. Zatim pritisnite poklopac.

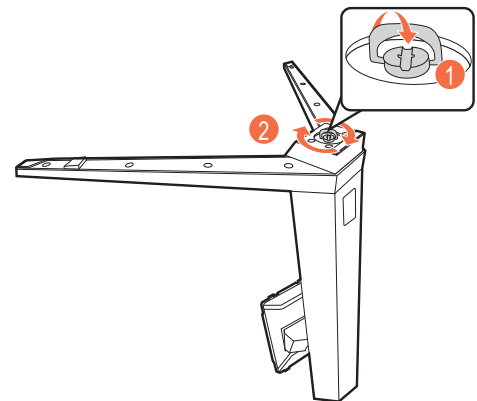

Okrenite i poravnajte polugu stalka s monitorom i zatim ih gurnite dok glasno ne kliknu i smjeste se u odgovarajući položaj.

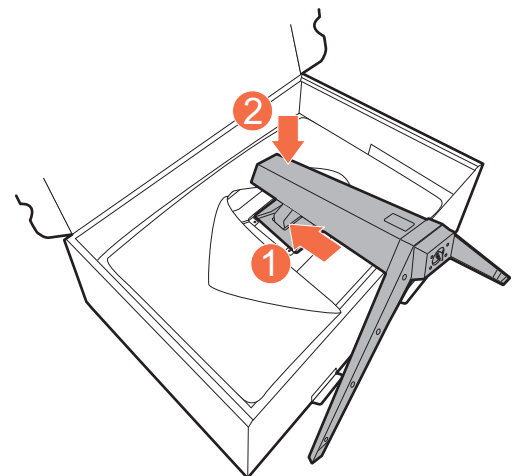

Pažljivo podignite monitor, okrenite ga i stavite u uspravan položaj na stalku na ravnoj jednolikoj površini.

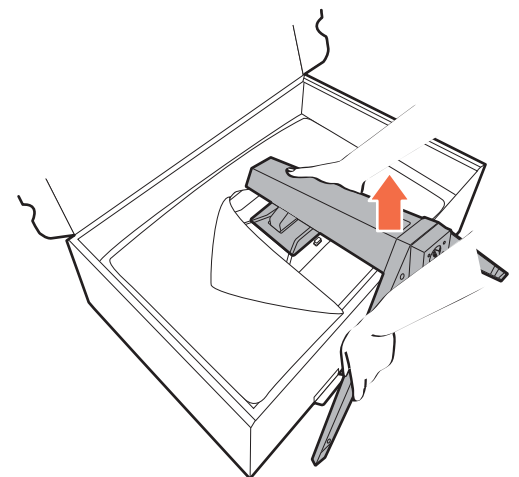

2. Priključite kabel za napajanje na monitor.

Najprije provucite kabel kroz otvor za slaganje kabela na stalku.

Priključite jedan kraj kabela za napajanje u utičnicu označenu sa  na stražnjoj strani monitora. Još nemojte priključivati drugi kraj u utičnicu za napajanje.

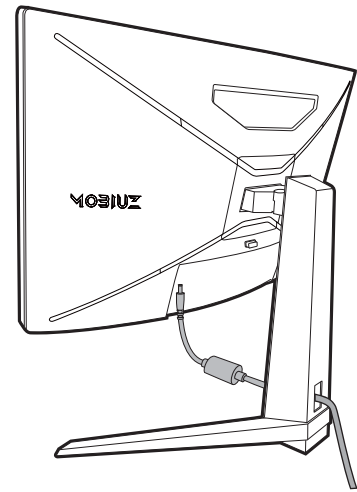

3. Priključite video kabel.



Isporučeni video kabeli i crteži utičnica u ovom dokumentu mogu se razlikovati ovisno o proizvodu koji se isporučuje u vašoj regiji.

1. Provucite kabel kroz otvor za slaganje kabela na kraku stalka.
2. Priključite video kabel.

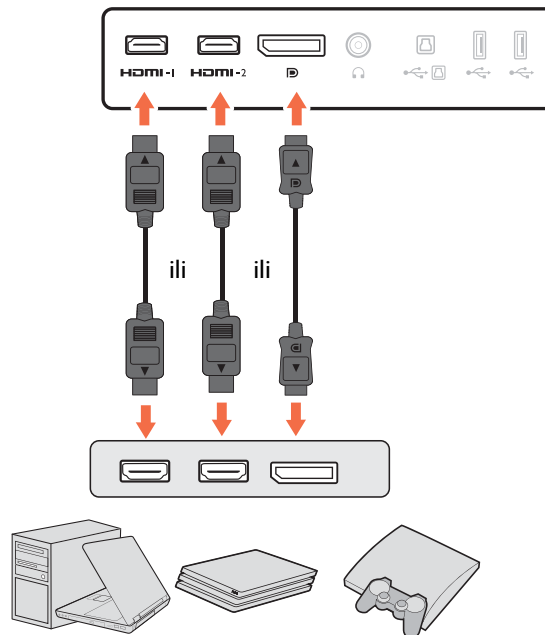

- Priključite utikač HDMI kabela na HDMI priključak na monitoru. Priključite drugi kraj kabela na HDMI priključak digitalnog izlaznog uređaja.
 - Priključite utikač DP kabela u video utičnicu monitora. Drugi kraj kabela priključite u video utičnicu računala.
3. Priključite drugi kraj video kabela u odgovarajući priključak digitalnog izlaza (primjerice računala).

4. Priključite audio kabel.

Slušalice možete priključiti u utičnicu za slušalice koja se nalazi na stražnjoj strani monitora.

Najprije provucite kabel kroz otvor za slaganje kabela na kraku stalka.

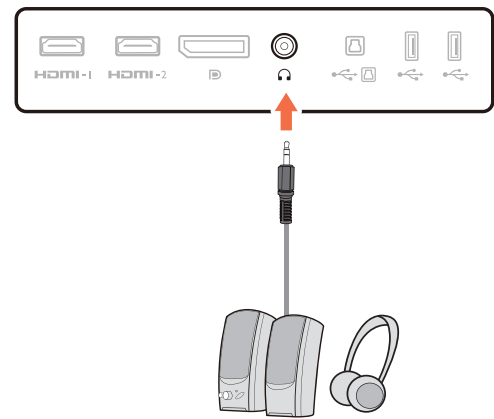

5. Priključivanje USB uređaja.

Priključivanje USB Type-B kabela

USB kablom priključite osobno računalo i monitor (preko USB priključka za prijenos podataka na računalo koji se nalazi na stražnjoj strani monitora). Ovaj USB priključak prema računalu prenosi podatke između PC-ja i USB uređaja priključenih na monitor.

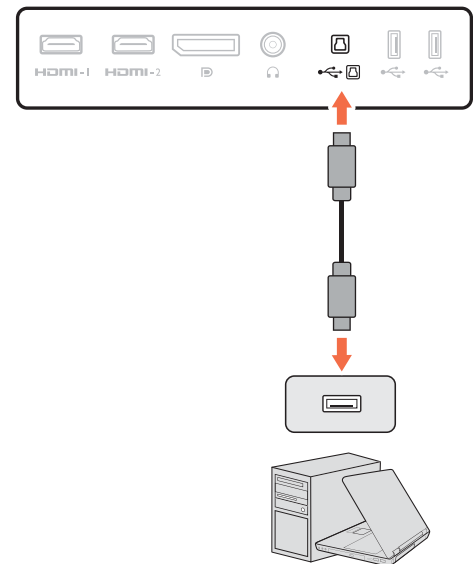

Priključite USB uređaje putem drugih USB priključaka (prema opremi) na monitoru. Ti USB priključci prema opremi prenose podatke između priključenih USB uređaja i priključka prema računalu.

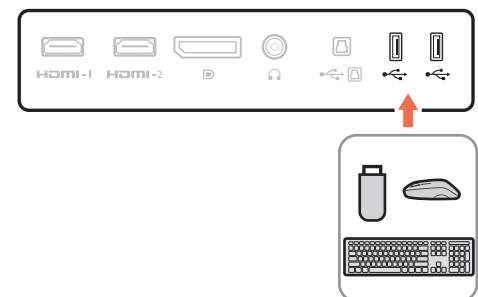

6. Postavite U/I poklopac.

Poravnajte U/I poklopac s otvorima na stražnjoj strani monitora i pritisnite strane i dno poklopca prema otvorima kako bi se sigurno smjestio. Gurnite s dna poklopca i provjerite je li pravilno postavljen.

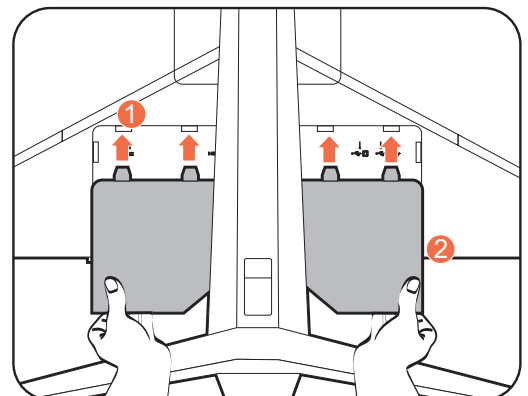

7. Pravilno postavite monitor.

Nakon što pravilno priključite kabele stavite monitor na željeno mjesto. Pažljivo premještajte monitor držeći ga za donji dio, bazu ili krak stalka.

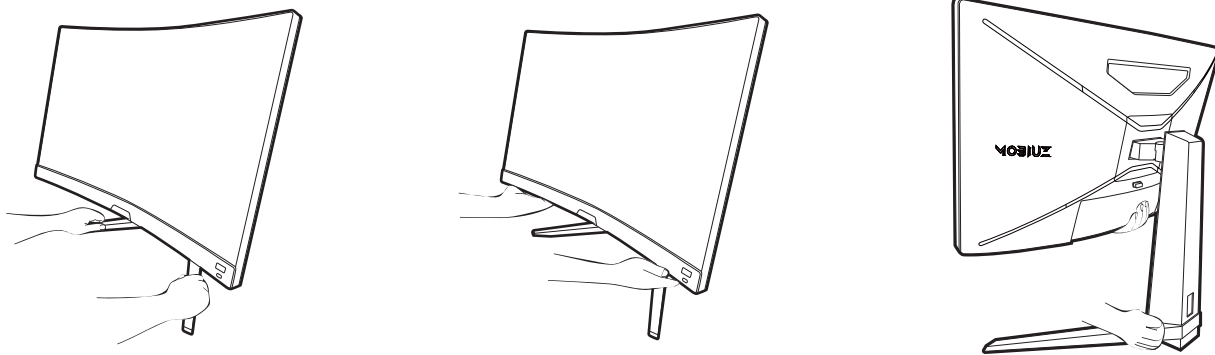

Nije dozvoljeno pritiskanje prstima po površini zaslona. Zaslون bi se mogao oštetiti zbog prevelikog pritiska.

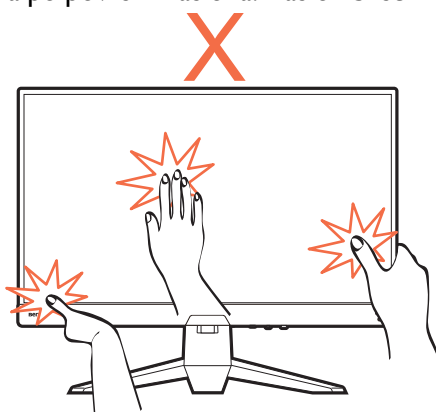

8. Namjestite visinu monitora.

Za podešavanje visine monitora, držite gornju i donju stranu monitora kako biste ga spustili ili podigli na željenu visinu.



Monitor prikazuje sliku od jednog do drugog ruba i njime treba pažljivo rukovati. Izbjegavajte dodirivanje površine zaslona prstima. Na zaslon nije dozvoljeno primjenjivati veliku silu.

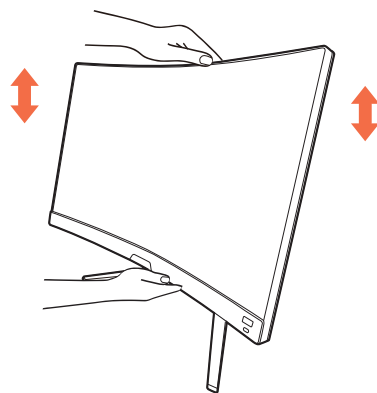

9. Nagnite monitor.

Postavite monitor i zakrenite zaslon tako da se od njega odbija što manje svjetlosti iz drugih izvora.

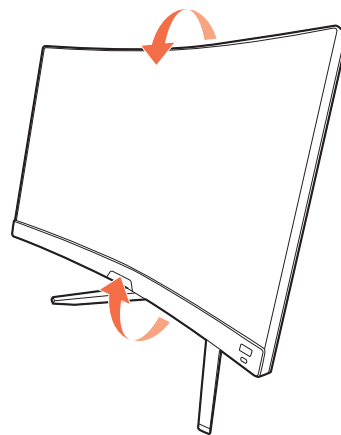

10. Priključite i uključite napajanje.

Priključite kabel za napajanje na adapter napajanja.
Priključite drugi kraj kabela za napajanje u utičnicu i uključite uređaj.



Slika se može razlikovati ovisno o proizvodu koji se isporučuje u vašoj regiji.

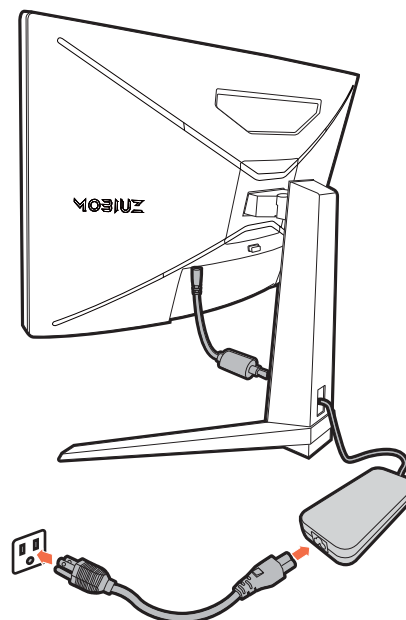

Uključite monitor pritiskom gumba za uključivanje na monitoru.

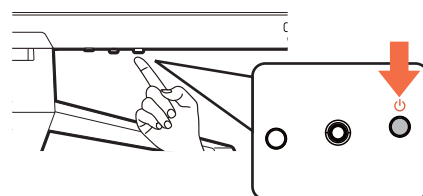

Uključite i računalo. Ako imate više video izvora pritisnite tipku za kruženje izvorima i 5-smjerni kontroler kako biste odabrali željeni ulazni izvor.

Slijedite upute u [Najoptimalnije korištenje BenQ monitora na stranici 25](#) kako biste instalirali softver monitora.

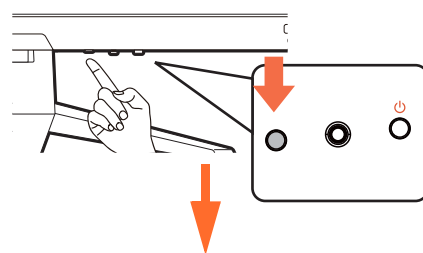

Kako biste produžili radni vijek proizvoda, preporučujemo korištenje funkcije upravljanja energijom na računalo.

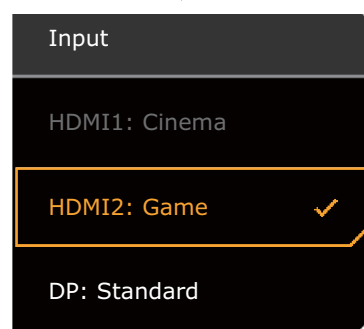

11. Podešavanja monitora za određene načine korištenja (scenarije).

Prilikom uključivanja monitora po prvi puta dobit ćete upit za podešavanje monitora za određene načine korištenja odnosno scenarije. Pogledajte [Podešavanja monitora za različite načine korištenja \(scenarije\) na stranici 34](#) kako biste dovršili konfiguraciju.

Kako odvojiti stalak i bazu

1. Isključivanje monitora

Isključite monitor i napajanje prije iskapčanja kabela za napajanje. Isključite računalo prije iskapčanja kabela signala monitora.

2. Skinite U/I poklopac.

Skinite U/I poklopac od njegovog dna, kako je prikazano slikom. Ako je potrebno nagnite monitor kako biste poklopac lakše skinuli. Pažljivo izvadite sve kabele.

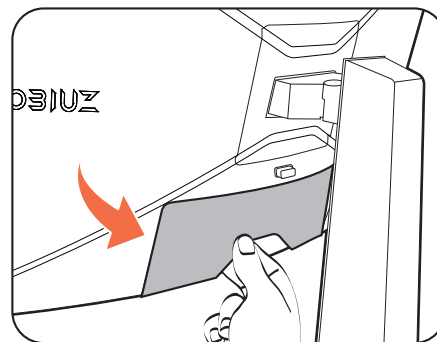

3. Pripremite monitor i radnu površinu.

Stavite monitor natrag u originalnu ambalažnu kutiju koja je služila za isporuku proizvoda. Monitor se isporučuje sa zakrivljenim zaslonom pa površinu zaslona nije dozvoljeno postavljati na stol bez jastuka kao podloge.



Pazite i budite oprezni kako ne biste oštetili monitor. Stavljanje površine zaslona na predmet poput klamerice ili miša razbit će staklo ili oštetiti sastavnice LCD zaslona, a poništiti će i vaše jamstvo. Klizanje ili guranje monitora po radnom stolu može ogrepti ili oštetiti rubne dijelove monitora i upravljačke tipke.

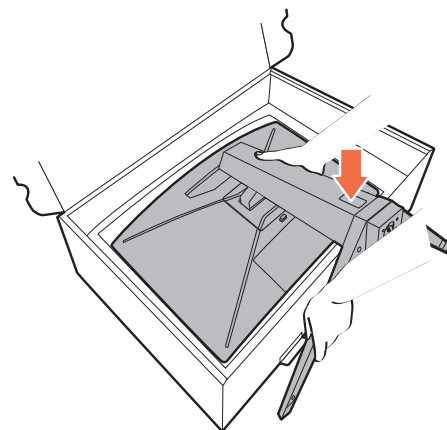

4. Uklonite stalak monitora.

Držeći pritisnutim gumb za oslobađanje VESA nosača

(1), odvojite stalak s monitora (2 i 3).

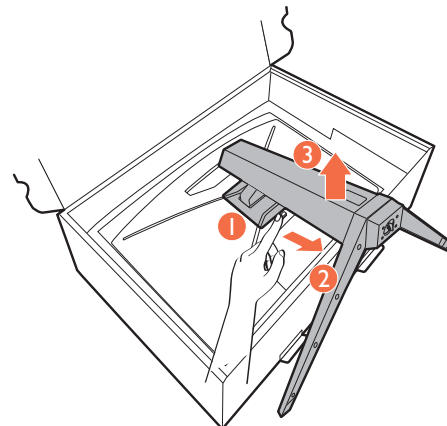

5. Uklonite bazu monitora.

Opustite vijak na dnu baze monitora i odvojite je kako je prikazano na slici.



Ako i ubuduće namjeravate koristiti monitor na stalku, čuvajte bazu i stalak monitora na sigurnom mjestu.

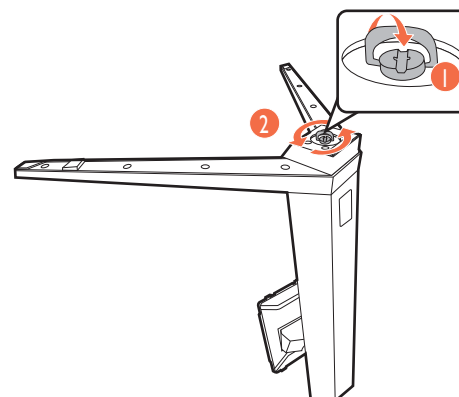

Korištenje kompleta za ugradnju monitora na zid

Na stražnjoj strani LCD monitor ima nosač prema VESA standardu sa šablonom od 100 mm koja omogućuje ugradnju držača zidnog nosača. Prije početka ugradnje kompleta za zidnu ugradnju monitora pažljivo pročitajte mjere opreza.

Mjere opreza

- Komplet zidnog nosača monitora i monitor ugradite na zid ravne površine.
- Provjerite je li zid izgrađen od odgovarajućeg materijala i je li standardni držač zidnog nosača (kupljen zasebno) dovoljno čvrst i stabilan kako bi nosio težinu monitora. Pogledajte tehničke podatke proizvoda na web stranica radi informacija o težini.
- Isključite monitor i napajanje prije odvajanja kabela s LCD monitora.

1. Uklonite stalak monitora.

Dok je monitor unutar kutije, odvojite stalak monitora kako je prikazano slikom.

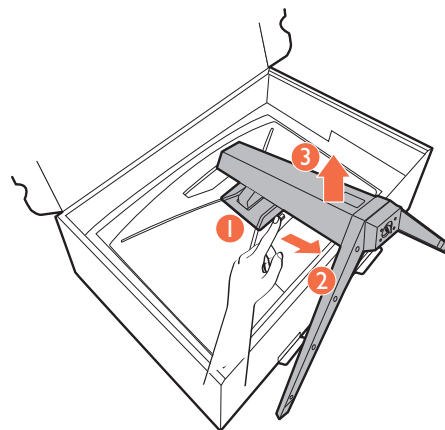

2. Uklonite vijke sa stražnjeg poklopca.

Za oslobađanje vijaka na stražnjem poklopcu koristite križni odvijač. Preporučuje se korištenje magnetiziranog odvijača kako ne biste izgubili vijke.

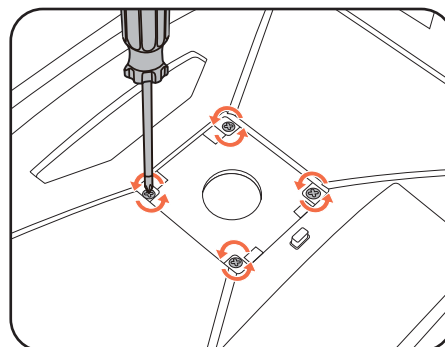

3. Tijekom ugradnje slijedite upute iz priručnika zasebno kupljenog držača zidnog nosača.



Koristite četiri M4 x 10 mm vijka za pričvršćivanje VESA standardnog držača zidnog nosača na monitor. Provjerite jesu li svi vijci dobro i pravilno pričvršćeni. O ugradnji zidnog nosača i mjerama opreza savjetujte se s profesionalnim tehničarem ili BenQ servisom.

Najoptimalnije korištenje BenQ monitora

Kako biste najoptimalnije koristili sve značajke vašeg novog BenQ LCD monitora potrebno je instalirati namjenski upravljački program za BenQ LCD monitor koji se nalazi na lokalnoj web stranici. Za pojedinosti pogledajte [Preuzimanje datoteka upravljačkog programa za LCD monitor s interneta na stranici 25](#).

Uvjeti pod kojima priključujete i instalirate BenQ LCD monitor bit će ključni za određivanje koji postupak trebate slijediti za uspješnu instalaciju upravljačkog programa BenQ LCD monitora. Uvjeti se odnose na inačicu operacijskog sustava Microsoft Windows koji koristite, priključujete li monitor i instalirate softver na novo računalo (bez postojećeg upravljačkog programa za monitor) ili novijim monitorom nadograđujete postojeću instalaciju (koja već ima instalirani upravljački program za monitor).

U svakom slučaju, prilikom sljedećeg uključivanja računala (a nakon priključivanja monitora na računalo) sustav Windows će automatski prepoznati novi (ili različiti) hardver i pokrenut će vlastiti **Čarobnjak za pronalaženje novog hardvera**.

Pratite upute čarobnjaka. Detaljne pojedinosti i upute korak po korak za automatsku instalaciju (nova) ili nadogradnju (postojeća instalacija) pogledajte na:

- [Kako instalirati monitor na novo računalo na stranici 26](#).
- [Kako nadograditi monitor na postojećem računalu na stranici 27](#).



• Ako je za prijavu na vaše Windows računalo potrebno korisničko ime i lozinka, trebate se prijaviti kao administrator ili kao član administracijske grupe kako biste mogli instalirati upravljački program monitora. Nadalje, ako je računalo povezano na mrežu koja ima sigurnosne uvjete pristupa, postavke pravila pristupa mreži mogu spriječiti instalaciju softvera na vaše računalo.

• Naziv kupljenog modela provjerite na naljepnici s tehničkim podacima na stražnjoj strani monitora.

Preuzimanje datoteka upravljačkog programa za LCD monitor s interneta

1. Preuzmite ispravne datoteke upravljačkog programa sa Support.BenQ.com.
2. Na računalu raspakirajte datoteke upravljačkog programa u praznu mapu. Zapamtite mjesto na koje ste pohranili raspakirane datoteke.

Kako instalirati monitor na novo računalo

Ove upute navode detaljan postupak za odabir i instalaciju upravljačkog programa BenQ LCD monitora na novo računalo na kojem nikad nije bio instaliran upravljački program za monitor. Upute su prikladne za računalo koje nikad nije korišteno i na koji se po prvi puta priključuje bilo kakav monitor, a u ovom je slučaju to BenQ LCD monitor.



Ako dodajete BenQ LCD monitor na postojeće računalo koje već na sebi ima priključen drugi monitor (i ima instalirani upravljački program za monitor), ne smijete koristiti ove upute. Trebali biste slijediti upute za [Kako nadograditi monitor na postojećem računalu](#).

1. Slijedite upute u poglavlju [Kako sastaviti monitor na stranici 17](#).

Nakon pokretanja sustava Windows on će automatski otkriti novi monitor i pokrenuti **Čarobnjak za pronalaženje novog hardvera**. Slijedite upute dok ne prikaže mogućnost **Instaliraj upravljačke programe za hardverski uređaj**.

2. Označite mogućnost **Traži odgovarajući upravljački program za moj uređaj** i kliknite na **Dalje**.
3. Provjerite je li čarobnjak odabrao pravilan naziv vašeg monitora i kliknite **Dalje**.
4. Kliknite **Završi**.
5. Ponovno pokrenite računalo.

Kako nadograditi monitor na postojećem računalu

Ove upute navode detaljan postupak za ručno ažuriranje postojećeg upravljačkog programa monitora na vašem Microsoft Windows računalu. Trenutno je kompatibilan za operacijske sustave (OS) Windows 10, Windows 8 (8.1) i Windows 7.



Upravljački program BenQ LCD monitora za vaš model može odlično raditi i s drugim inačicama sustava Windows no kako u vrijeme izdavanja ove publikacije BenQ nije izvršio ispitivanje ovog upravljačkog programa na drugim inačicama sustava Windows, ne može jamčiti njegov rad na tim sustavima.

Instaliranje upravljačkog programa monitora uključuje postupak odabira odgovarajuće datoteke s informacijama (.inf) između preuzetih datoteka upravljačkog programa za model monitora koji ste priključili, te dopuštenje sustavu Windows da instalira odgovarajuće datoteke upravljačkog programa. Vi ga samo trebate usmjeravati u pravom smjeru. Windows ima čarobnjak za nadogradnju upravljačkog programa uređaja radi automatizacije zadatka i kako bi vas vodio postupkom odabira datoteke i postupka instaliranja.

Pogledajte:

- [Kako instalirati na sustav Windows 10 na stranici 28](#)
- [Kako instalirati na sustav Windows 8 \(8.1\) na stranici 29](#)
- [Kako instalirati na sustav Windows 7 na stranici 30.](#)

Kako instalirati na sustav Windows 10

1. Otvorite **Svojstva prikaza**.

Idite na **Pokreni, Postavke, Uređaji, Uređaji i pisači** i desnom tipkom miša kliknite na naziv vašeg monitora u izborniku.

2. Odaberite **Svojstva** iz izbornika.

3. Kliknite na karticu **Hardver**.

4. Kliknite na **Opći PnP monitor** i zatim na tipku **Svojstva**.

5. Kliknite na karticu **Upravljački program** i na tipku **Ažuriraj upravljački program**.

6. Na prozoru **Ažuriranje upravljačkog programa** odaberite mogućnost **Potražiti ću upravljačke programe na svom računalu**.

7. Kliknite **Pregledaj** i pronađite datoteke upravljačkog programa preuzete s interneta kako je navedeno u [Preuzimanje datoteka upravljačkog programa za LCD monitor s interneta na stranici 25](#).

8. Kliknite na **Zatvori**.

Nakon završetka ažuriranja upravljačkog programa možete dobiti upit za ponovno pokretanje računala.

Kako instalirati na sustav Windows 8 (8.1)

1. Otvorite **Svojstva prikaza**.

Pomaknite pokazivač na donji desni kut zaslona ili pritisnite tipke **Windows + C** na tipkovnici kako biste otvorili traku **Gumbića**. Idite na **Postavke, Upravljačka ploča, Uređaji i pisači** i desnom tipkom miša kliknite na naziv vašeg monitora u izborniku.

Ili, desnom tipkom miša kliknite na radnu površinu i odaberite **Personalizacija, Prikaz, Uređaji i pisači** i desnom tipkom miša kliknite na naziv vašeg monitora u izborniku.

2. Odaberite **Svojstva** iz izbornika.

3. Kliknite na karticu **Hardver**.

4. Kliknite na **Opći PnP monitor** i zatim na tipku **Svojstva**.

5. Kliknite na karticu **Upravljački program** i na tipku **Ažuriraj upravljački program**.

6. Na prozoru **Ažuriranje upravljačkog programa** odaberite mogućnost **Potražiti ću upravljačke programe na svom računalu**.

7. Kliknite **Pregledaj** i pronađite datoteke upravljačkog programa preuzete s interneta kako je navedeno u [Preuzimanje datoteka upravljačkog programa za LCD monitor s interneta na stranici 25](#).

8. Kliknite na **Zatvori**.

Nakon završetka ažuriranja upravljačkog programa možete dobiti upit za ponovno pokretanje računala.

Kako instalirati na sustav Windows 7

1. Otvorite **Svojstva prikaza**.

Idite na **Pokreni, Upravljačka ploča, Hardver i zvuk, Uređaji i pisači** i desnom tipkom miša kliknite na naziv vašeg monitora u izborniku.

Ili, desnom tipkom miša kliknite na radnu površinu i odaberite **Personalizacija, Prikaz, Uređaji i pisači** i desnom tipkom miša kliknite na naziv vašeg monitora u izborniku.

2. Odaberite **Svojstva** iz izbornika.

3. Kliknite na karticu **Hardver**.

4. Kliknite na **Opći PnP monitor** i zatim na tipku **Svojstva**.

5. Kliknite na karticu **Upravljački program** i na tipku **Ažuriraj upravljački program**.

6. Na prozoru **Ažuriranje upravljačkog programa** odaberite mogućnost **Potražiti ću upravljačke programe na svom računalu**.

7. Kliknite **Pregledaj** i pronađite datoteke upravljačkog programa preuzete s interneta kako je navedeno u [Preuzimanje datoteka upravljačkog programa za LCD monitor s interneta na stranici 25](#).

8. Kliknite na **Zatvori**.

Nakon završetka ažuriranja upravljačkog programa možete dobiti upit za ponovno pokretanje računala.

Podešavanje monitora

Daljinski upravljač i njegov radni domet

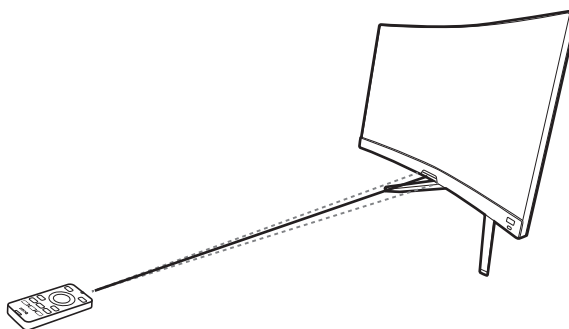

1. Slijedite upute u [Umetanje baterije na stranici 15](#) kako biste počeli koristiti daljinski upravljač.
2. Usmjerite daljinski upravljač u monitor. Infracrveni (IR) senzor daljinskog upravljača smješten je na prednjem dijelu monitora i ima doseg od približno 6 metara pod kutom od 30 stupnjeva ulijevo i udesno te 30 stupnjeva prema gore i dolje. Provjerite kako između daljinskog upravljača i IR senzora na monitoru nema nikakvih prepreka.
3. Za više informacija o korištenju daljinskog upravljača pogledajte [Upoznajte svoj daljinski upravljač na stranici 14](#).

Upravljačka ploča

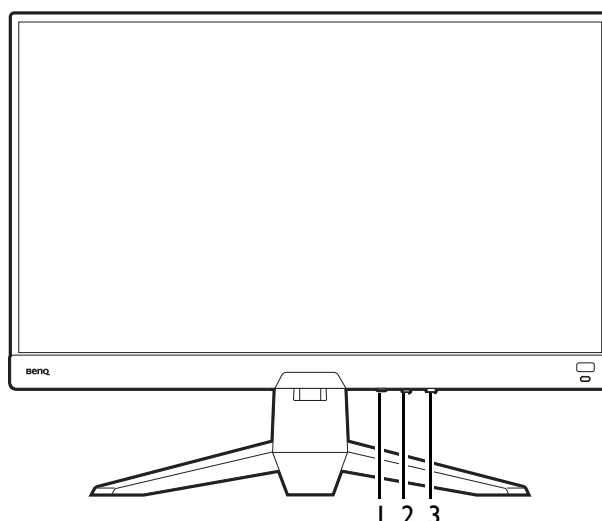





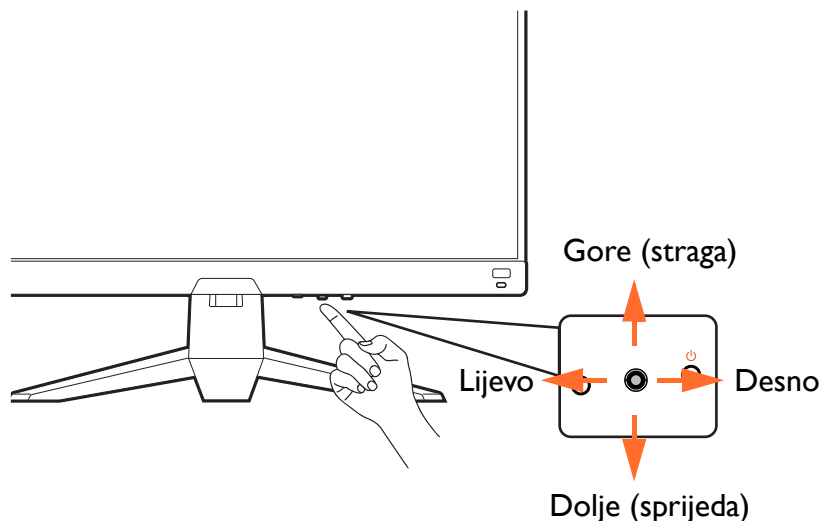

Br.	Naziv	Opis
1.	Tipka za kruženje	Pristupa izborniku odabira video izvora. Pogledajte Brzo izmjenjivanje ulaza na stranici 35 za više informacija.
2.	Petosmjerni kontroler	Pristup funkcijama ili stavkama izbornika u skladu s ikonama na zaslonu. Pogledajte Petosmjerni kontroler i osnovne funkcije izbornika na stranici 32 za više informacija.
3.	Gumb za uključivanje	Uključivanje ili isključivanje napajanja.

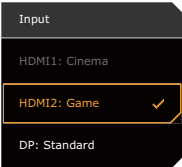
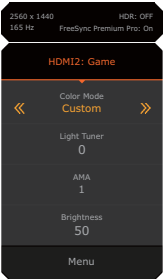
Petosmjerni kontroler i osnovne funkcije izbornika

5-smjerni upravljač nalazi se ispod donje strane na prednjeg okvira. Dok sjedite ispred monitora pomaknite 5-smjerni upravljač u smjerovima navedenim ikonama na zaslonu radi kretanja po izborniku i izvođenju postupaka.



OSD ikona	Radnja petosmjernog kontrolera	Funkcija
(S dostupnim video ulazom, ali nije aktiviran niti jedan izbornik)		
Nije dostupno	Pritisnite sredinu ili pomaknite udesno / ulijevo	Aktivira Quick Menu (Brzi izbornik) .
Nije dostupno	Pomaknite gore / dolje	Podešavanje glasnoće.
(Kada je aktiviran izbornik za odabir video izvora)		
	Pomaknite gore / dolje	Prebacuje na željeni ulazni izvor.
(Ako je aktiviran Quick Menu (Brzi izbornik))		
	Pomaknite gore / dolje	Povrat na prethodnu / sljedeću postavku izbornika.
	Pomaknite udesno / ulijevo	<ul style="list-style-type: none"> Povrat na sljedeću / prethodnu stavku izbornika. (Kad je označeno Menu (Izbornik)) Pomaknite pokazivač ulijevo za zatvaranje Quick Menu (Brzi izbornik); pomaknite pokazivač udesno za pristup glavnom izborniku.
	Pritisnite sredinu	<ul style="list-style-type: none"> Zatvara Quick Menu (Brzi izbornik). (Kad je označeno Menu (Izbornik)) Pristupa glavnom izborniku.
(Kada je aktiviran glavni izbornik)		
	Pritisnite sredinu	Potvrđuje odabir.
	Pomak desno	<ul style="list-style-type: none"> Otvaranje podizbornika. Potvrđuje odabir.

OSD ikona	Radnja petosmjernog kontrolera	Funkcija
	Pomak gore	<ul style="list-style-type: none"> • Povrat na prethodnu stavku izbornika. • Za podešavanje pojačavanjem ili povećavanjem.
	Pomak dolje	<ul style="list-style-type: none"> • Pomak na sljedeću stavku izbornika. • Za podešavanje smanjivanjem ili spuštanjem.
	Pomak lijevo	<ul style="list-style-type: none"> • Povrat na prethodni izbornik. • Izlaz iz OSD izbornika.

Svim OSD (prikaz na zaslonu) izbornicima moguće je pristupiti pomoću upravljačkih tipki. OSD izbornik možete koristiti za podešavanje svih postavki monitora. Dostupne mogućnosti izbornika mogu se razlikovati ovisno o ulaznim izvorima, funkcijama i postavkama.

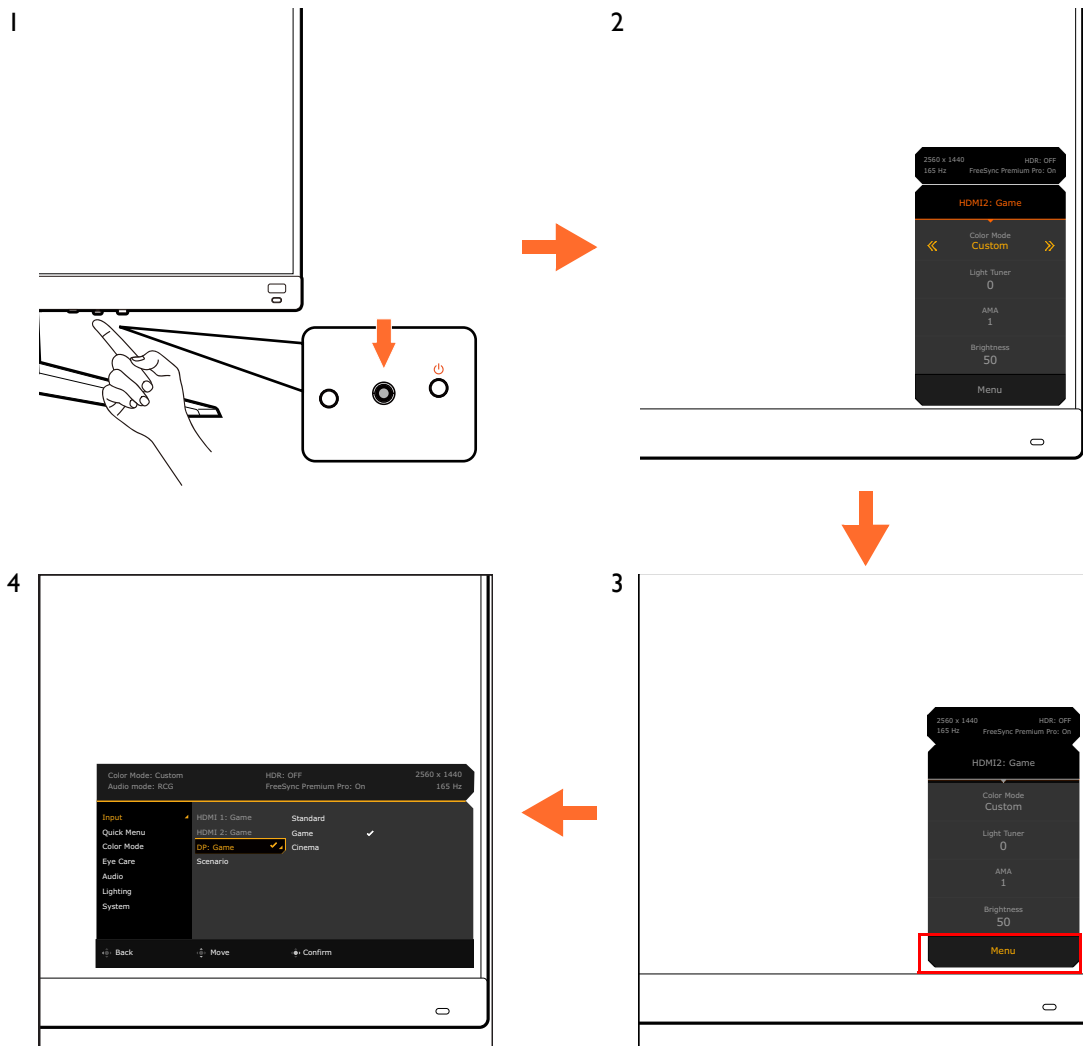

1. Pritisnite petosmjerni kontroler.
2. Prikazat će se **Quick Menu (Brzi izbornik)**.
3. Odaberite **Menu (Izbornik)** za pristup glavnom izborniku.
4. Na glavnom izborniku slijedite zaslonske ikona na dnu izbornika kako biste izveli podešavanje ili odabir. Pogledajte [Kretanje po glavnom izborniku na stranici 45](#) za više pojedinosti o mogućnostima izbornika.

Podešavanja monitora za različite načine korištenja (scenarije)

Ovisno o okolini u kojoj se proizvod rabi moguće je koristiti nekoliko ulaznih priključaka na monitoru, a moguće je i unaprijed podesiti način korištenja (scenarij) za svaki ulaz. Ako je moguće tijekom prve uporabe završite priključivanje i konfiguraciju monitora kako biste scenarije mogli jednostavno izmjenjivati bez ikakvih dodatnih podešavanja.

Primjer uporabe monitora u različitim scenarijima

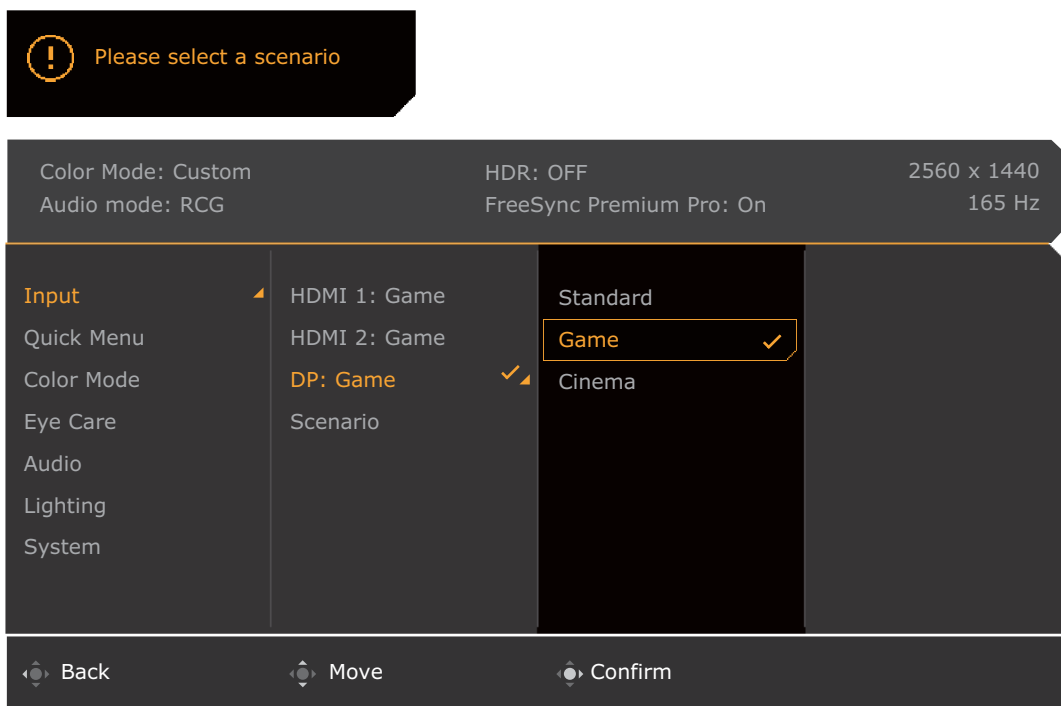
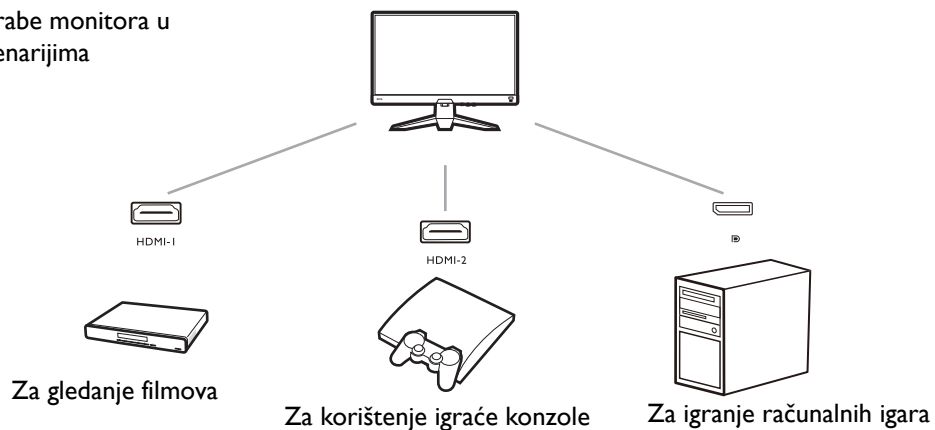



1. Ulazne izvore pravilno priključite na monitor kako je navedeno u [Priključite video kabel. na stranici 19](#).
2. Odabire scenarij za dostupne ulazne izvore. Scenarij se mijenja s ulaznim izvorom. Ako sada preskočite konfiguraciju scenarij odnosno način korištenja zadano će biti postavljen na **Game (Igra)** za svaki ulazni izvor. Postavku kasnije možete promijeniti iz **Menu (Izbornik) > Input (Ulaz)**.
3. Za izmjenu ulaznog izvora / načina korištenja (scenarija) pritisnite tipku za kruženje. Pogledajte [Brzo izmjenjivanje ulaza na stranici 35](#) za više informacija.



- Nakon ponovnog pokretanja sustava iz **Menu (Izbornik) > System (Sustav) > Reset All (Resetiraj sve)** ponovno ćete dobiti upit za dovršetak konfiguriranja.
- Ako ste isključili konfiguriranje scenarija iz **Menu (Izbornik) > Input (Ulaz) > Scenario (Scenarij)**, scenarij za svaki ulaz zadano će biti postavljen na **Standard (Standardno)**.





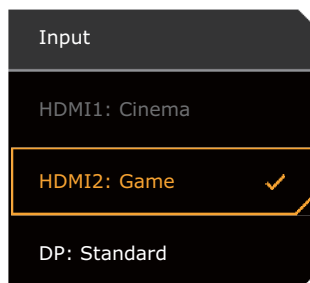

Brzo izmjenjivanje ulaza

1. Pritisak tipke za kruženje na monitoru ili tipke  na daljnom upravljaču otvara izbornik za odabir ulaznog izvora. Svaki izvor postavljen je za scenarij odnosno način korištenja kako je opisano u [Podešavanja monitora za različite načine korištenja \(scenarije\) na stranici 34](#). Scenarij se mijenja s ulaznim izvorom.
2. Uzastopno pritisćite tipku za kruženje ili tipku  na daljinskom upravljaču za kruženje dostupnim video izvorima.





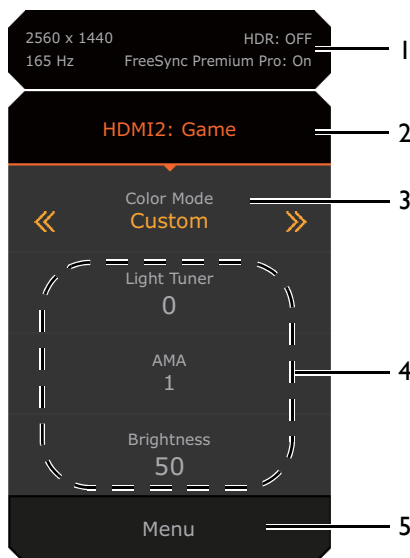

Rad s Quick Menu (Brzi izbornik)

Quick Menu (Brzi izbornik) omogućava brzi pristup za nekih postavki monitora koje scenarij često mijenja. Pruža i pristup glavnom izborniku.

- Pritisnite  /  /  za otvaranje **Quick Menu (Brzi izbornik)**.
- Pritisnite  /  za različite postavke.
- Otvorite **Menu (Izbornik)** i pritisnite  za pristup glavnom izborniku.









Br.	Stavka	Opis
1	Podaci o sustavu	Prikazuje informacije o trenutnom sustavu uključujući razlučivost, frekvenciju osvježavanja, status HDR-a i Adaptive-Sync status.
2	Ulazni izvor i unaprijed postavljen način korištenja (scenarij)	Prikazuje trenutni video izvor / način korištenja (scenarij). Za promjenu načina korištenja (scenarija) koji se koristi s ulazom otvorite Menu (Izbornik) > Input (Ulaz) . Pogledajte Podešavanja monitora za različite načine korištenja (scenarije) na stranici 34 za više informacija.

Br.	Stavka	Opis
3	Način boje	Pritisnite  /  radi kruženja dostupnim načinima rada u boji. Pogledajte Color Mode (Način rada u boji) na stranici 50 za više informacija.
4	Brze postavke	Pritisnite  /  da biste izvršili prilagodbe. Zadani izbornici postavki mogu se razlikovati prema načinu korištenja (scenariju) i možda ih neće biti moguće prilagođavati u određenim načinima rada u boji. Pogledajte Dostupne su sljedeće mogućnosti izbornika za svaki Color Mode (Način rada u boji) na stranici 37 za dostupne opcije u svakom načinu rada u boji. Za prilagodbu izbornika postavki kojima se se može pristupiti s Quick Menu (Brzi izbornik) pogledajte Prilagođavanje Quick Menu (Brzi izbornik) na stranici 36.
5	Glavni izbornik	Pristup glavnom izborniku. Pogledajte Kretanje po glavnom izborniku na stranici 45 za više informacija.

Prilagođavanje Quick Menu (Brzi izbornik)

Zadano je u **Quick Menu (Brzi izbornik)** moguće prilagoditi 3 postavke koje dolaze sa svakim scenarijem. Izmijenite postavke po želji.

1. Pritisnite  /  /  za otvaranje **Quick Menu (Brzi izbornik)**.
2. Otvorite **Menu (Izbornik) > Quick Menu (Brzi izbornik)**.
3. Odaberite scenarij i pritisnite  za daljnji odabir.
4. Prve dvije stavke su zasivljene i nije ih moguće mijenjati. Odaberite jednu dostupnu stavku i pritisnite  za daljnji odabir.
5. Listajte do jedne stavke i pritisnite  /  za potvrdu. Izbornik postavki je zasivljen na **Quick Menu (Brzi izbornik)** ako ga način rada u boji ne podržava.

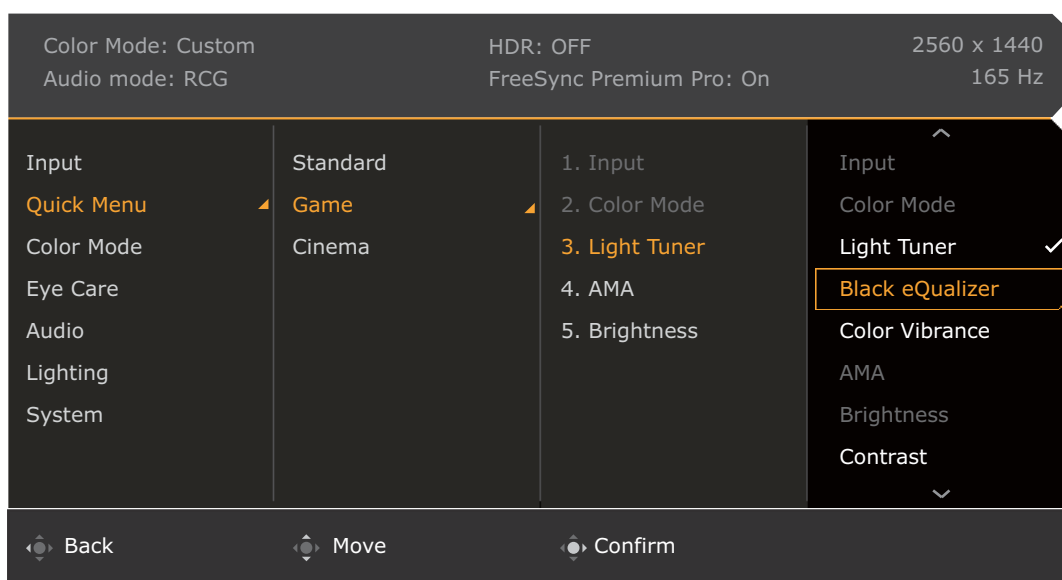

Dostupne su sljedeće mogućnosti izbornika za svaki **Color Mode (Način rada u boji)**

Ovisno o **Color Mode (Način rada u boji)** koji ste postavili dostupne opcije za podešavanje boje mogu se razlikovati. Popis služi samo za ilustraciju jer dostupne se opcije razlikuju i prema ulazu. Mogućnosti izbornika koje nisu dostupne prikazane su svijetlo sivom bojom.

Color Mode (Način rada u boji)	Display HDR	Game HDRi (Igra HDRi)	Cinema HDRi (Kino HDRi)	FPS	RPG	Racing Game (Igra utrke)	Custom (Korisnički)	sRGB	M-Book	ePaper (ePapir)
Mogućnosti										
Black eQualizer	X	X	X	V	X	X	X	X	X	X
Light Tuner	X	V	V	X	V	V	V	X	X	X
Color Vibrance (Živopisne boje)	X	X	X	V	V	V	V	X	X	X
Brightness (Jačina osvjetljenja)	X	V ⁽²⁾	V ⁽²⁾	V	V	V	V ⁽²⁾	V	V ⁽²⁾	V ⁽²⁾
Contrast (Kontrast)	X	V ⁽²⁾	V ⁽²⁾	V	V	V	V ⁽²⁾	V	X	V ⁽²⁾
Sharpness (Oštrina)	V	V	V	V	V	V	V	V	V	V
Gamma (Gama)	X	X	X	X	X	X	V ⁽²⁾	X	X	X
Color Temperature (Toplina boje)	X	X	X	X	X	X	V ⁽²⁾	X	X	X
AMA	V	V	V	V	V	V	V	V	V	V
Blur Reduction (Smanjenje zamagljenja)	X	X	X	V ⁽¹⁾	V ⁽¹⁾	V ⁽¹⁾	V ⁽¹⁾	X	X	X
B.I.+	X	V	V	X	X	X	V ⁽³⁾	X	V ⁽³⁾	V
Low Blue Light	X	X	X	V	V	V	V	X	X	X
Adjust by duration (Podesi po trajanju)	X	X	X	X	X	X	V ⁽²⁾	X	V ⁽²⁾	X
Color Weakness (Neprepoznavanje boja)	X	X	X	V	V	V	V	X	X	X



- V: Dostupno.
- X: Nije dostupno.
- ⁽¹⁾: Dostupno samo kad je frekvencija osvježavanja veća od 100 Hz.
- ⁽²⁾: Dostupno samo kad je **B.I.+** onemogućen.
- ⁽³⁾: Dostupno samo kad je **Adjust by duration (Podesi po trajanju)** onemogućen.

Podesive postavke izbornika na zaslonu (OSD)

Dok su neke postavke (na primjer jezik izbornika na zaslonu OSD) promjenjive i trenutačno stupaju na snagu bez obzira na druge postavke monitora ili ulaz, većinu OSD postavki moguće je podešavati i pohraniti kako bi se koristile za neke ulaze, načine rada u boji ili scenarije odnosno načine korištenja. Nakon odabira ulaza ili scenarija primjenjuju se željene postavke.

Stavke	Opis
Scenario (Scenarij)	Pohranjeno i primjenjuje se izmjenom ulaza.
Display Mode (Način prikaza)	
Overscan (Preskeniranje)	
RGB PC Range (RGB PC raspon)	
Color Mode (Način rada u boji)	Pohranjeno i primjenjuje se izmjenom scenarija.
Audio mode (Zvukovni način rada)	
Volume (Glasnoća)	
Low Blue Light	
Color Weakness (Neprepoznavanje boja)	Pohranjeno i primjenjuje se izmjenom ulaza i načina rada u boji.
Black eQualizer	
Light Tuner	
Color Vibrance (Živopisne boje)	
Brightness (Jačina osvjetljenja)	
Contrast (Kontrast)	
Gamma (Gama)	
Color Temperature (Toplina boje)	
AMA	
Blur Reduction (Smanjenje zamagljenja)	
Sharpness (Oštrina)	
B.I.+	
Adjust by duration (Podesi po trajanju)	

Korištenje HDRi tipke prečaca ili tipke **HDR Mode (HDR načinu)**

Monitor koristi prednosti tehnologije Bright Intelligence Plus (Automatsko ugađanje svjetline zaslona Plus) radi ujednačavanja svjetline zaslona tijekom reprodukcije HDR sadržaja kako bi se zadržale sve pojedinosti slike. Za jednostavniji odabir HDR postavke na daljinskom upravljaču je raspoloživa **HDR Mode (HDR načinu)** tipka () ili tipka prečaca na monitoru.

1. Provjerite je li dostupan HDR sadržaj. Pogledajte [Rad s HDR tehnologijom na stranici 40](#) za više informacija. Kad HDR sadržaj postane dostupan monitoru, HDR funkcija će biti automatski omogućena.
2. Pritisnite HDRi tipku prečaca za otvaranje popisa HDR postavki.
3. Uzastopno pritisnite istu tipku za kruženje po mogućnostima dok ne uočite onu koja vam treba. Pogledajte [Izbornik Color Mode \(Način rada u boji\) na stranici 49](#) za više informacija.

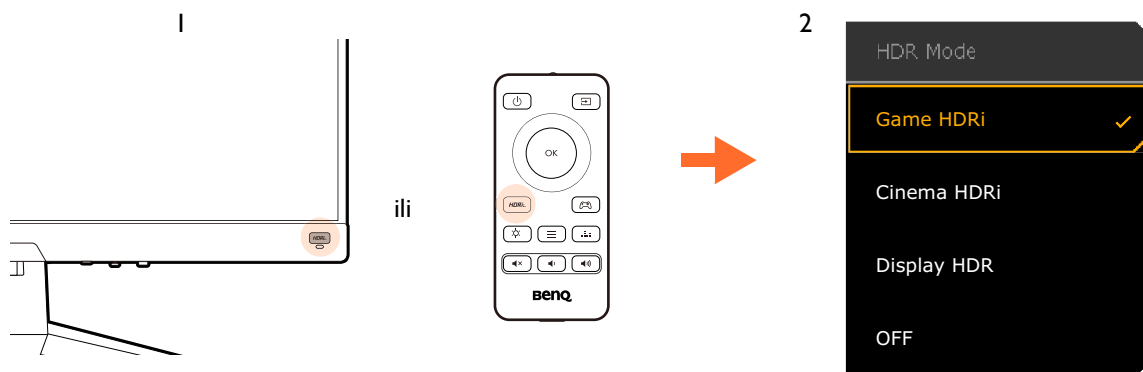

- Kako biste omogućili B.I.+ ili HDR pogledajte [Automatsko ugađanje svjetline zaslona \(Bright Intelligence Plus \(Automatsko ugađanje svjetline zaslona Plus\)\) na stranici 39](#) ili [Aktiviranje HDR funkcije na stranici 40](#).
- Ako je odabrano **Display HDR** i zaslon treperi možete onemogućiti upravljanje pozadinskim svjetlom. Pogledajte [Backlight Control \(Upravljanje pozadinskim svjetlom\) \(samo Display HDR\) na stranici 52](#) za više informacija.

Automatsko ugađanje svjetline zaslona (Bright Intelligence Plus (Automatsko ugađanje svjetline zaslona Plus))



- Funkcija Bright Intelligence Plus (Automatsko ugađanje svjetline zaslona Plus) radi samo za određene načine rada u boji. Ako nije raspoloživa, mogućnosti izbornika postat će svijetlo sive boje.

Ugrađeni senzor svjetla djeluje s tehnologijom Bright Intelligence Plus (Automatsko ugađanje svjetline zaslona Plus) i otkriva svjetlo u okolini, svjetlinu, kontrast slike i temperaturu boje automatski ih uravnotežava. To pomaže pri očuvanju pojedinosti slike i smanjenju naprezanja za oči.

Kao biste aktivirali tu funkciju otvorite **Menu (Izbornik) > Eye care > B.I.+ (Bright Intelligence Plus (Automatsko ugađanje svjetline zaslona Plus)) > ON (UKLJ.)**. Potrebno je nekoliko sekundi za završetak podešavanja.

Ako odaberete **Game HDRi (Igra HDRi)** ili **Cinema HDRi (Kino HDRi)** funkcija Bright Intelligence Plus (Automatsko ugađanje svjetline zaslona Plus) automatski će biti omogućena. Možete je onemogućiti iz **Color Mode (Način rada u boji) > Game HDRi (Igra HDRi) / Cinema HDRi (Kino HDRi) > B.I.+**.



- Na učinkovitost funkcije Bright Intelligence Plus (Automatsko ugađanje svjetline zaslona Plus) mogu utjecati izvori svjetla i kut nagiba monitora. Osjetljivost senzora svjetla možete prema potrebi povećati iz **Eye care > B.I.+ (Bright Intelligence Plus (Automatsko ugađanje svjetline zaslona Plus)) > Sensor Sensitivity (Osjetljivost senz.)**. Pogledajte [stranica 53](#) za više informacija.

Rad s HDR tehnologijom



- Vaš monitor podržava HDR10 tehnologiju.
- Informacije u svezi uređaja kompatibilnih s HDR i sadržaj ovog dokumenta vrijedi u vrijeme izdavanja. Za najnovije informacije obratite se proizvođaču svojeg uređaja i pružatelju sadržaja.

Kako biste omogućili HDR funkciju trebate imati kompatibilni reproduktor i sadržaj.

1. Provjerite je li FHD HDR reproduktor spreman. Podržani su reproduktori sljedećih naziva i razlučivosti.

Uobičajeni nazivi za FHD (može se razlikovati ovisno o proizvođaču)	FHD, 4K, 4K Ultra HD, UHD, UHD 4K, Ultra HD, 2160p
Uobičajeni nazivi za HDR10 (može se razlikovati ovisno o proizvođaču)	HDR Premium, High Dynamic Range, HDR

2. Provjerite je li dostupan HDR sadržaj. Sadržaj može dolaziti s FHD reproduktora.
3. Provjerite jesu li igrač i monitor povezani odgovarajućim kabelom:
 - isporučeni kabel HDMI / DP / DP na mini DP kabel / USB-C™ kabel (ako postoji)
 - HDMI kabel koji je certificiran kao HDMI High Speed ili HDMI Premium (za modele s HDMI ulazima)
 - DP / DP na mini DP kabel koji je certificirano usklađen s DisplayPort (za modele s DP ulazima)
 - certificirani USB-C™ kabel s mogućnošću DisplayPort alternativnog načina (za modele s USB-C™ ulazima)

Aktiviranje HDR funkcije

Ako slijedite upute u [Rad s HDR tehnologijom na stranici 40](#) i ulazni sadržaj je kompatibilan s HDR, na zaslonu će se prikazati OSD poruka **HDR: On (HDR: Uklj.)**. To znači kako su vaš reproduktor i sadržaj kompatibilni s HDR te kako je HDR funkcija pravilno aktivirana. Monitor koristi standard ST2084 za obradu HDR sadržaja. U tom slučaju monitor je zadano postavljen na **Game HDRi (Igra HDRi)**.

Možete pritisnuti HDRi tipku prečaca za otvaranje HDR postavki i odabir drugog HDR načina rada s popisa. Ili otvorite **Color Mode (Način rada u boji)** za odabir.



Omogućavanje HDR-emuliranog načina rada

Ako je povezivanje završeno, a ne prikazuje se nikakva OSD poruka, to znači kako reproduktor sadržaja i/ili sadržaj nisu kompatibilni sa HDR. Monitor ostaje u načinu rada u boji koji je zadnji odabran za sadržaj koji nije HDR. Moguće je ručno aktivirati HDR-emulirani način rada odabirom **Display HDR**, **Game HDRi (Igra HDRi)** ili **Cinema HDRi (Kino HDRi)** iz **Color Mode (Način rada u boji)**.

Vrsta sadržaja	Odaberite način rada u boji	Informacije o sustavu na glavnom izborniku
HDR sadržaj	Ako je odabran način rada koji nije HDR automatski će se promijeniti u Game HDRi (Igra HDRi) .	HDR: ON (HDR: UKLJ.)
	Game HDRi (Igra HDRi) Cinema HDRi (Kino HDRi) Display HDR	
Sadržaj koji nije HDR	Ako je odabran način rada u boji koji nije HDR.	HDR: OFF (HDR: ISKLJ.)
	Game HDRi (Igra HDRi) Cinema HDRi (Kino HDRi) Display HDR	HDR: Emulated (HDR: Emulirani)

Brzi odabir načina rada za igranje

Ponudeno je mnoštvo načina rada za igranje s fino ugođenim postavkama boje koje najbolje odgovaraju različitim nazivima igara.

1. Pritisnite  /  /  za otvaranje **Quick Menu (Brzi izbornik)**.
2. Otvorite **Menu (Izbornik) > Color Mode (Način rada u boji)**.
3. Odaberite jednu mogućnost s popisa. Pogledajte [Color Mode \(Način rada u boji\) na stranici 50](#) za više informacija.



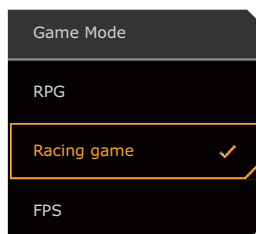

Ili pritisnite  na daljinskom upravljaču za otvaranje popisa **Game Mode (Način rada za igranje)** mogućnosti.



Odabir audio scenarija

Raspoloživo je nekoliko ekvalizatora zvuka za reprodukciju zvuka u različitim scenarijima.

1. Pritisnite  /  /  za otvaranje **Quick Menu (Brzi izbornik)**.
2. Otvorite **Menu (Izbornik) > Audio (Zvuk) > Audio mode (Zvukovni način rada)**.
3. Odaberite jednu mogućnost s popisa. Pogledajte [Audio mode \(Zvukovni način rada\) na stranici 55](#) za više informacija.



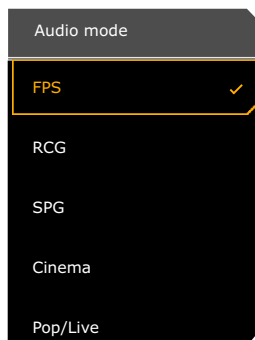

Ili pritisnite  na daljinskom upravljaču za otvaranje popisa **Audio mode (Zvukovni način rada)** mogućnosti.



- Za brzinu uzorkovanja od 32 kHz nisu dostupne sve postavke zvuka. Ako ne možete podesiti postavke zvuka pokušajte s drugim brzinama uzorkovanja.
- Kako zvučnici ne bi stvarali šum učinite sljedeće:
 - uvijek odaberite odgovarajući audio način rada za trenutni scenarij korištenja;
 - izbjegavajte preveliku glasnoću.



Aktiviranje Lighting (Rasvjeta)

LED rasvjete na stražnjoj strani monitora omogućava različite boje ili efekte radi unaprjeđivanja vašeg korisničkog iskustva.

1. Pritisnite  /  /  za otvaranje **Quick Menu (Brzi izbornik)**.
2. Idite na **Menu (Izbornik) > Lighting (Rasvjeta) > Turn ON (Uključi)** kako biste omogućili funkciju.
3. Odaberite željenu boju ili efekt. Postavka će odmah stupiti na snagu.



Podešavanje načina prikaza

Za prikaz slika formata drugačijih od 16:9 i veličine različite od dimenzija zaslona kupljenog modela, možete podesiti način prikaza na monitoru.

1. Pritisnite  /  /  za otvaranje **Quick Menu (Brzi izbornik)**.
2. Otvorite **Menu (Izbornik) > System (Sustav) > Display (Zaslon) > Display Mode (Način prikaza)**.
3. Odaberite odgovarajući način prikaza. Postavka će odmah stupiti na snagu.



Odabir odgovarajućeg načina rada u boji

Monitor pruža različite načine prikaza slike koji su prikladni za različite vrste slika. Postavke prikaza moguće je pohraniti zajedno s načinom rada u boji. Pogledajte [Color Mode \(Način rada u boji\)](#) na stranici 50 za sve raspoložive načine prikaza slika.

1. Pritisnite  /  /  za otvaranje **Quick Menu (Brzi izbornik)**.
2. Otvorite **Menu (Izbornik) > Color Mode (Način rada u boji)** za željeni način rada u boji.
3. U svakom načinu rada podesite i pohranite postavke koje odgovaraju vašim potrebama.



Priključivanje monitora na proizvod MacBook serije

Dok je monitor priključen na proizvod serije MacBook, otvorite način rada **M-Book** koji ugađa podudaranje MacBook boja i vizualni prikaz na monitoru.

1. Priključite monitor na proizvod MacBook serije.
2. Pritisnite  /  /  za otvaranje **Quick Menu (Brzi izbornik)**.
3. Otvorite **Menu (Izbornik) > Color Mode (Način rada u boji)**.
4. Odaberite **M-Book**. Postavka će odmah stupiti na snagu.

Omogućavanje pristupačnosti u svezi prepoznavanja boja (**Color Weakness (Neprepoznavanje boja)**)

Color Weakness (Neprepoznavanje boja) je značajka pristupačnosti koja pomaže prepoznati boje ljudima koji imaju poteškoće u prepoznavanju boja. Monitor je opremljen i možete koristiti **Red Filter (Crveni filtar)** i **Green Filter (Zeleni filtar)**. Odaberite prema potrebi.

1. Pritisnite  /  /  za otvaranje **Quick Menu (Brzi izbornik)**.
2. Otvorite **Menu (Izbornik) > Eye care > Color Weakness (Neprepoznavanje boja)**.
3. Odaberite **Red Filter (Crveni filtar)** ili **Green Filter (Zeleni filtar)**.
4. Namjestite vrijednost filtra. Veća vrijednost stvara jači učinak.

Aktiviranje FreeSync™ Premium Pro

Monitori koji imaju FreeSync sprječavaju suzenje, zamuckivanje i sudaranje tijekom igranja.

1. Koristite kompatibilnu grafičku jedinicu (GPU) s najnovijim upravljačkim programom. Provjerite podržane tehnologije, posjetite www.AMD.com.
2. Svakako priključite s DisplayPort ili HDMI. Pogledajte [Priključite video kabel](#) na stranici 19 za više informacija.



Za sva pitanja u svezi radnih svojstava FreeSync™ Premium Pro pogledajte www.AMD.com.

Korištenje tehnologije podrške video formata

Monitor podržava reprodukciju 24P videozapisa ako su izvorno snimljeni na ovoj frekvenciji okvira odnosno broja slika u sekundi. Uz tehnologiju podrške video formata monitor prikazuje takve videozapise ispravnim taktom i brzinom bez ikakvih usporavanja ili izobličenja izvornog videozapisa. Funkcija će biti automatski omogućena ako je monitoru dostupan odgovarajući sadržaj.

Početno postavljanje za igranje igara na 165 Hz

Monitor možete optimizirati kako biste unaprijedili svoje korisničko iskustvo prilikom igranja igara. Možda je dobro započeti sa sljedećim koracima.



Ovisno o operacijskom sustavu vašeg računala bit će potrebno slijediti različite postupke za podešavanje frekvencija osvježavanja zaslona. Za pojedinosti pogledajte dokument pomoći vašeg operacijskog sustava.

1. Postavite frekvenciju osvježavanja zaslona na **165 Hertz (165 Hz)**. Desni klik na radnu površinu i odaberite **Razlučivost zaslona**. Kliknite **Napredne postavke**. Na kartici **Monitor** promijenite frekvenciju osvježavanja zaslona na **165 Hertz**. A zatim kliknite **Primijeni** i **Da** za potvrđivanje promjene.

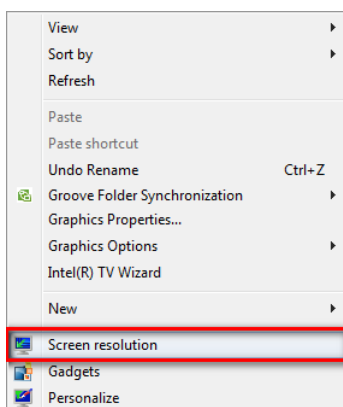

Change the appearance of your display

Change the appearance of your display

Detect
Identify

Display: 1. JOWMC BLUDD

Resolution: 1920 x 1080 (recommended)

Orientation: Landscape

[Advanced settings](#)

[Connect to a projector](#) (or press the **Win** key and tap P)

[Make text and other items larger or smaller](#)

[What display settings should I choose?](#)

OK Cancel Apply

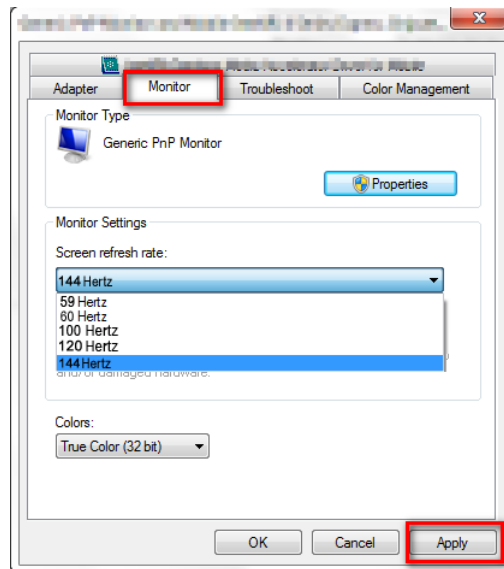

2. Otvorite izbornik podešavanja u igri, promijenite brzinu okvira ili frekvenciju osvježavanja zaslona na 165 Hz. Za pojedinih pogledajte dokument pomoći isporučene s igrom.
3. Za provjeru je li se frekvencija osvježavanja zaslona promijenila otvorite **Quick Menu (Brzi izbornik)** na monitoru i provjerite podatke o sustavu.



Ako na izbornicima nema dostupne postavke 165 Hz provjerite sljedeće:

- provjerite je li DisplayPort kabel pravilno priključen u monitor i računalo
- provjerite podržava li vaša grafička kartica GPU 165 Hz
- provjerite podržava li vaša igra 165 Hz.

Kretanje po glavnom izborniku

OSD izbornik (prikaz na zaslonu) možete koristiti za podešavanje svih postavki monitora.

Pritisnite  /  /  za otvaranje **Quick Menu (Brzi izbornik)** i odaberite **Menu (Izbornik)** za pristup glavnom izborniku. Za pojedinosti pogledajte [Petosmjerni kontroler i osnovne funkcije izbornika na stranici 32](#).

Dostupne mogućnosti izbornika mogu se razlikovati ovisno o ulaznim izvorima, funkcijama i postavkama. Mogućnosti izbornika koje nisu dostupne prikazane su svijetlo sivom bojom. Tipke koje nisu dostupne bit će onemogućene, a odgovarajuće OSD ikone neće više biti prikazane. Za modele bez određenih funkcija, njihove postavke i odgovarajuće stavke neće biti prikazane u izborniku.



Jezici OSD izbornika mogu se razlikovati ovisno o proizvodu koji se isporučuje u vašoj regiji, a više o tome pogledajte u [Language \(Jezik\) na stranici 60](#) pod **System (Sustav)** i **OSD Settings (OSD postavke)**.

Više informacija o svakom izborniku pogledajte na sljedećim stranicama:

- [Izbornik Input \(Ulaz\) na stranici 46](#)
- [Quick Menu \(Brzi izbornik\) na stranici 47](#)
- [Izbornik Color Mode \(Način rada u boji\) na stranici 49](#)
- [Izbornik Eye care na stranici 53](#)
- [Izbornik Audio \(Zvuk\) na stranici 55](#)
- [Izbornik Lighting \(Rasvjeta\) na stranici 57](#)
- [Izbornik System \(Sustav\) na stranici 59](#)

Izbornik Input (Ulaz)

Dostupne mogućnosti izbornika mogu se razlikovati ovisno o ulaznim izvorima, funkcijama i postavkama. Mogućnosti izbornika koje nisu dostupne prikazane su svijetlo sivom bojom. Tipke koje nisu dostupne bit će onemogućene, a odgovarajuće OSD ikone neće više biti prikazane. Za modele bez određenih funkcija, njihove postavke i odgovarajuće stavke neće biti prikazane u izborniku.

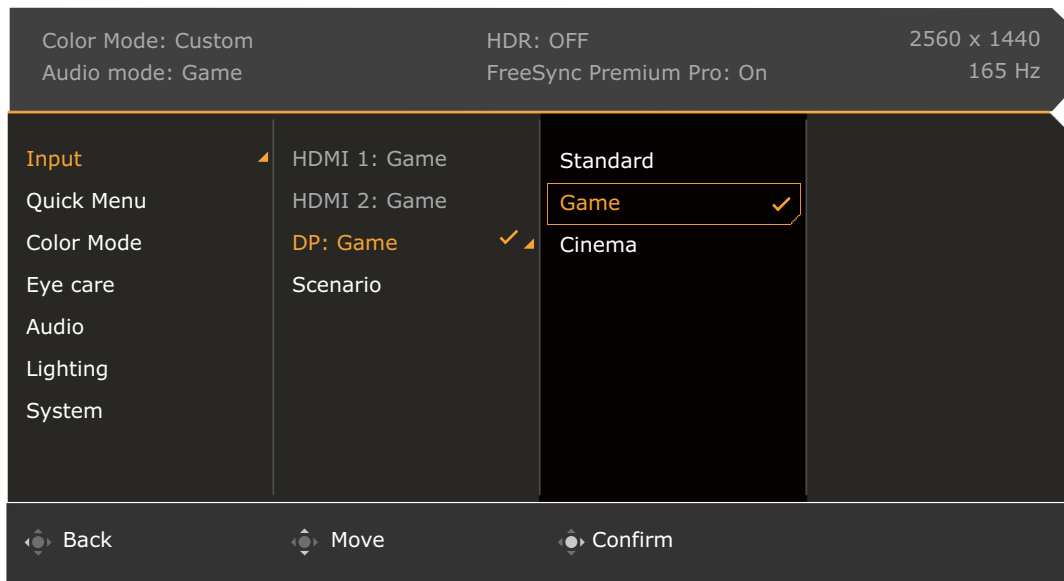









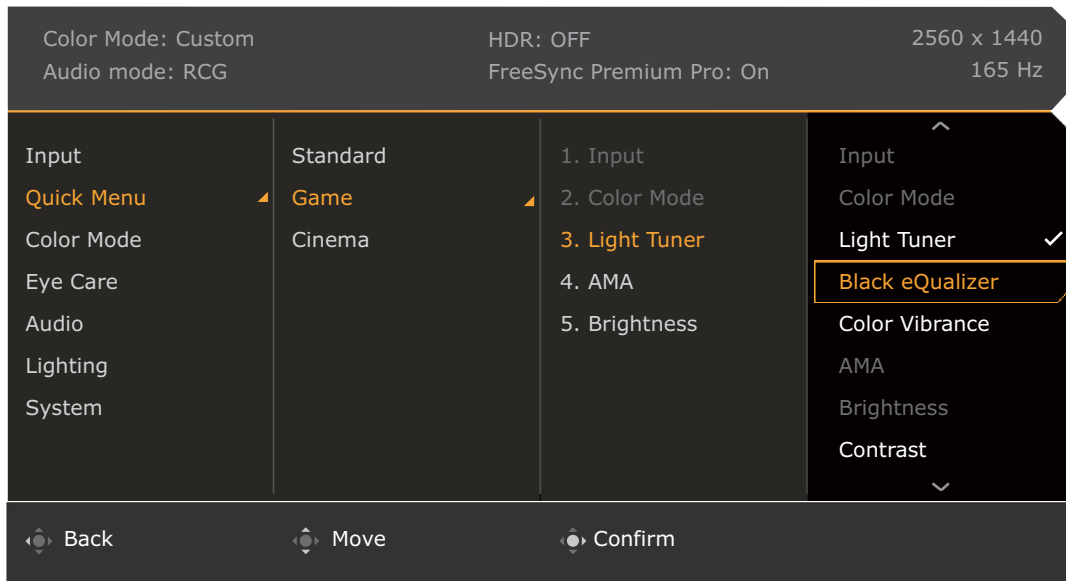





1. Pritisnite / / za otvaranje **Quick Menu (Brzi izbornik)**.
2. Odaberite **Menu (Izbornik)** iz **Quick Menu (Brzi izbornik)**.
3. Koristite ili kako biste odabrali **Input (Ulaz)**.
4. Odaberite za otvaranje podizbornika i zatim koristite ili za odabir stavke izbornika.
5. Koristite ili za podešavanje, a tipku za odabir.
6. Za povratak na prethodni izbornik odaberite .
7. Za izlazak iz izbornika odaberite .

Stavka	Funkcija	Raspon
Input (Ulaz)	Koristite za promjenu ulaza kako bi odgovarao vrsti priključenog video kabela. Ulazu može biti namjenski dodijeljen scenarij odnosno način korištenja. Pogledajte Podešavanja monitora za različite načine korištenja (scenarije) na stranici 34 za više informacija.	<ul style="list-style-type: none">• HDMI 1• HDMI 2• DP• Scenario (Scenarij)

Quick Menu (Brzi izbornik)

Dostupne mogućnosti izbornika mogu se razlikovati ovisno o ulaznim izvorima, funkcijama i postavkama. Mogućnosti izbornika koje nisu dostupne prikazane su svijetlo sivom bojom. Tipke koje nisu dostupne bit će onemogućene, a odgovarajuće OSD ikone neće više biti prikazane. Za modele bez određenih funkcija, njihove postavke i odgovarajuće stavke neće biti prikazane u izborniku.



1. Pritisnite  /  /  za otvaranje **Quick Menu (Brzi izbornik)**.
2. Odaberite **Menu (Izbornik)** iz **Quick Menu (Brzi izbornik)**.
3. Koristite  ili  kako biste odabrali **Quick Menu (Brzi izbornik)**.
4. Odaberite  za otvaranje podizbornika i zatim koristite  ili  za odabir stavke izbornika.
5. Koristite  ili  za podešavanje, a tipku  za odabir.
6. Za povratak na prethodni izbornik odaberite .
7. Za izlazak iz izbornika odaberite .









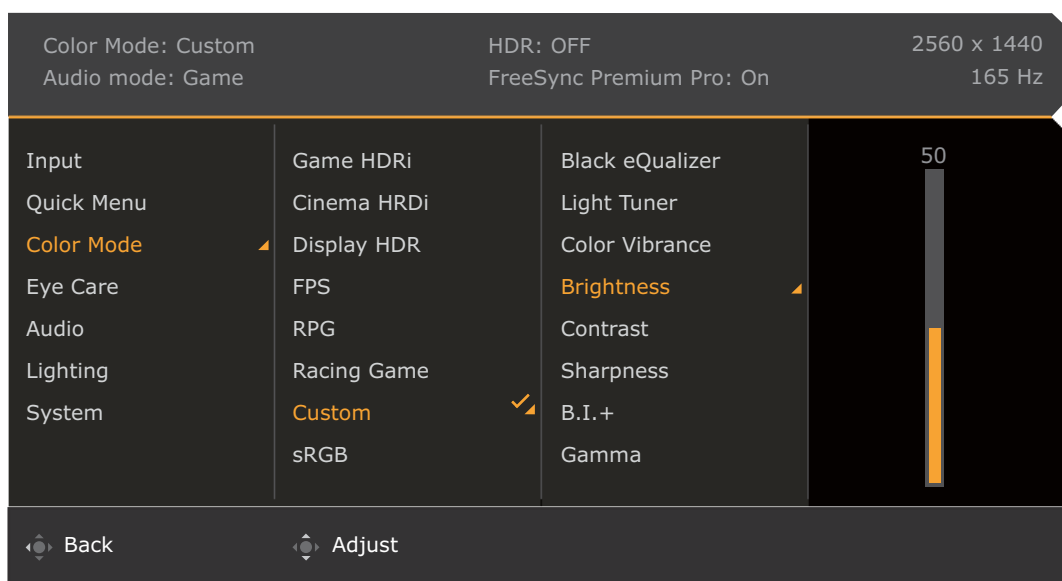



Stavka	Funkcija	Raspon
Quick Menu (Brzi izbornik)	<p>Određuje 3 postavke koje bi se mogle često podešavati iz Quick Menu (Brzi izbornik). Pogledajte Rad s Quick Menu (Brzi izbornik) na stranici 35 i Prilagođavanje Quick Menu (Brzi izbornik) na stranici 36 za više informacija.</p> <p> Ako je Input (Ulaz) > Scenario (Scenarij) onemogućen za postavljanje je dostupno samo Standard (Standardno).</p>	

Stavka	Funkcija		Raspon
	Standard (Standardno)	Za osnovne računalne aplikacije.	<ul style="list-style-type: none"> • Input (Ulaz) (nije moguće mijenjati) • Color Mode (Način rada u boji) (nije moguće mijenjati) • Light Tuner • Black eQualizer • Color Vibrance (Živopisne boje) • AMA • Brightness (Jačina osvjetljenja) • Contrast (Kontrast) • Sharpness (Oštrina) • Audio Mode (Zvukovni način rada) • Volume (Glasnoća) • Low Blue Light • Blur Reduction (Smanjenje zamagljenja)
	Game (Igra)	Za igranje.	
	Cinema (Kino)	Za gledanje filmova.	

Izbornik **Color Mode (Način rada u boji)**

Dostupne mogućnosti izbornika mogu se razlikovati ovisno o ulaznim izvorima, funkcijama i postavkama. Mogućnosti izbornika koje nisu dostupne prikazane su svijetlo sivom bojom. Tipke koje nisu dostupne bit će onemogućene, a odgovarajuće OSD ikone neće više biti prikazane. Za modele bez određenih funkcija, njihove postavke i odgovarajuće stavke neće biti prikazane u izborniku.



1. Pritisnite  /  /  za otvaranje **Quick Menu (Brzi izbornik)**.
2. Odaberite **Menu (Izbornik)** iz **Quick Menu (Brzi izbornik)**.
3. Koristite  ili  kako biste odabrali **Color Mode (Način rada u boji)**.
4. Odaberite  za otvaranje podizbornika i zatim koristite  ili  za odabir stavke izbornika.
5. Koristite  ili  za podešavanje, a tipku  za odabir.
6. Za povratak na prethodni izbornik odaberite .
7. Za izlazak iz izbornika odaberite .

Stavka	Funkcija	Raspon	
Color Mode (Način rada u boji)	Odaberite način boje koji najbolje odgovara vrstama slika prikazanih na zaslonu.		
	Game HDRi (Igra HDRi)	Istodobno omogućuje funkcije HDR i B.I.+ i pritom poboljšava kontrast.	<ul style="list-style-type: none"> • Black eQualizer • Light Tuner
	Cinema HDRi (Kino HDRi)	Omogućava istodobno korištenje funkcija HDR i B.I.+.	<ul style="list-style-type: none"> • Color Vibrance (Živopisne boje) • Brightness (Jačina osvjetljenja)
	Display HDR	Omogućava HDR funkciju za sadržaj usklađen s DisplayHDR™ standardima (s VESA certifikatom).	<ul style="list-style-type: none"> • Contrast (Kontrast) • Sharpness (Oštrina)
	FPS	Za igranje FPS igara pucačina (eng. First Person Shooting).	<ul style="list-style-type: none"> • B.I.+ • Gamma (Gama)
	RPG	Za igranje RPG igara avanture (eng. Role Playing).	<ul style="list-style-type: none"> • Color Temperature (Toplina boje)
	Racing Game (Igra utrke)	Za igranje utrka.	<ul style="list-style-type: none"> • AMA • Blur Reduction (Smanjenje zamagljenja) • (Smanjenje zamagljenja zbog kretanja)
	Custom (Korisnički)	Primjenjuje kombinaciju postavki boje koje su odredili korisnici.	<ul style="list-style-type: none"> • Backlight Control (Upravljanje pozadinskim svjetlom) (samo Display HDR)
	sRGB	Radi bolje usklađenosti prikaza boje s sRGB kompatibilnim perifernim uređajima.	<ul style="list-style-type: none"> • Reset Color (Resetiraj boje)
	M-Book	Minimizira vizualne razlike između monitora i priključenog proizvoda MacBook serije.	
	ePaper (ePapir)	Za čitanje e-knjiga ili dokumenata u crno-bijeloj tehnici odgovarajuće svjetline na zaslonu i jasnim prikazom teksta.	

Dostupne mogućnosti izbornika mogu se razlikovati ovisno o ulaznim izvorima, funkcijama i postavkama. Pogledajte [Dostupne su sljedeće mogućnosti izbornika za svaki Color Mode \(Način rada u boji\)](#) na stranici 37 za više informacija.

Stavka	Funkcija	Raspon
Black eQualizer	<p>Naglašava tamna područja povećanjem svjetline bez promjene svijetlih područja.</p>  <p>Ako je slika presvijetla ili sadrži malo tamnih područja, prilagođavanje vrijednosti Black eQualizer možda neće u značajnoj mjeri promijeniti sliku.</p>	0 ~ 10
Light Tuner	Posvjetljuje tamne sjene istodobnim povećanjem svjetline, kontrasta i zasićenja.	-10 ~ 10
Color Vibrance (Živopisne boje)	Osigurava različite skupove postavki boja. Nakon primjene možete ugoditi neke postavke boje u odgovarajućim izbornicima.	0 ~ 20
Brightness (Jačina osvjetljenja)	Podošava uravnoteženost svijetlih i tamnih područja.	0 ~ 100









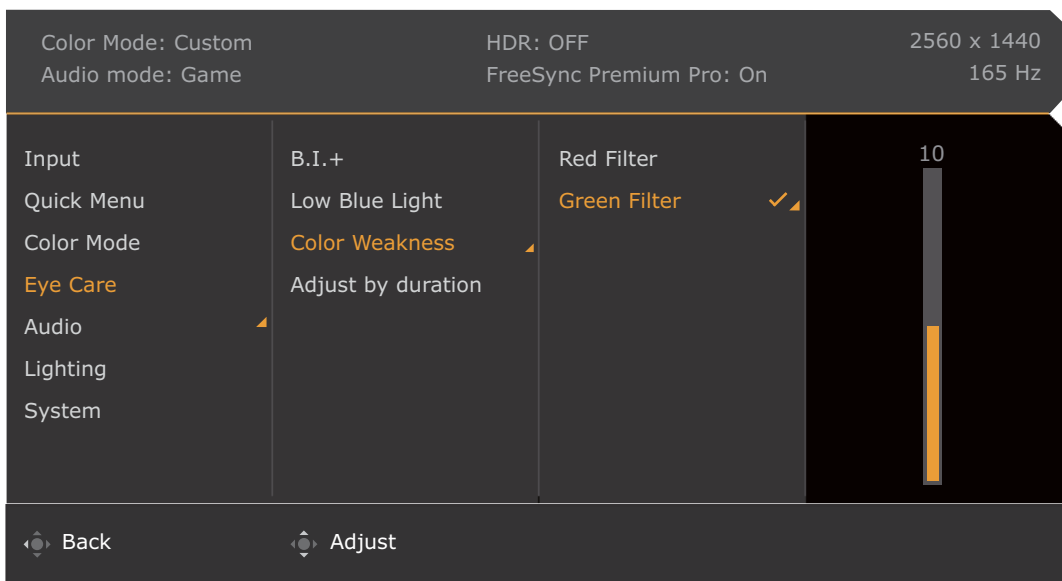



Stavka	Funkcija	Raspon	
Contrast (Kontrast)	Podešava stupanj razlike između tamnih i svijetlih područja.	0 ~ 100	
Sharpness (Oštrina)	Podešava jasnoću i vidljivost rubova predmeta na slici.	0 – 10	
B.I.+	Uključuje i isključuje funkciju Bright Intelligence Plus (Automatsko ugađanje svjetline zaslona Plus). Ugrađeni senzor svjetla djeluje s tehnologijom automatskog ugađanja svjetline zaslona Bright Intelligence Plus i otkriva svjetlo u okolini, svjetlinu i kontrast slike i automatski ih uravnotežava. Pogledajte B.I.+ (Bright Intelligence Plus (Automatsko ugađanje svjetline zaslona Plus)) na stranici 53 za više informacija o podešavanju.	<ul style="list-style-type: none"> • ON (UKLJ.) • OFF (ISKLJ.) 	
Gamma (Gama)	Podešava osvijetljenost nijanse. Zadano postavljena vrijednost je 3 (standardna vrijednost za sustav Windows).	1 ~ 5	
Color Temperature (Toplina boje)	Normal (Normalno)	Omogućava pregledavanje videozapisa i statičnih fotografija u prirodnim bojama. To je tvornički zadana boja.	
	Bluish (Plavkasto)	Primjenjuje hladnu nijansu na sliku, a predstavlja tvornički postavljeni standard bijele boje na računalo.	
	Reddish (Crvenkasto)	Primjenjuje toplu nijansu na sliku, a predstavlja tvornički postavljeni standard bijele boje za tisak novina.	
	User Define (Određuje korisnik)	Mješavina primarnih boja crvene, zelene i plave može se mijenjati za promjenu nijanse boje slike. Za promjenu postavki otvorite sljedeće izbornike R (crveno), G (zeleno) i B (plavo). Smanjenjem jedne ili više boja smanjit će njihov utjecaj na nijansu boje slike. (na primjer, ako smanjite razinu plave boje slika će postupno dobivati žućkastu nijansu. Ako smanjite zelenu, slika će poprimiti purpurnu nijansu.)	<ul style="list-style-type: none"> • R (0 ~ 100) • G (0 ~ 100) • B (0 ~ 100)
AMA	Poboljšava vrijeme odaziva razine sive na LCD zaslonu.	0 ~ 3	
Blur Reduction (Smanjenje zamagljenja) (Smanjenje zamagljenja zbog kretanja)	<p>Smanjuje zamagljenje zbog kretanja u igrama ili tijekom reprodukcije videozapisa.</p> <p> Uočite utjecaj funkcije Blur Reduction (Smanjenje zamagljenja) jednom kad je aktivirana.</p> <ul style="list-style-type: none"> - Svjetlina se smanjuje. - Onemogućena je značajka bez treperenja. - Dostupno samo kad je frekvencija osvježavanja veća od 100 Hz. Adaptive-Sync je onemogućen kad je Blur Reduction (Smanjenje zamagljenja) uključeno. 	<ul style="list-style-type: none"> • ON (UKLJ.) • OFF (ISKLJ.) 	

Stavka	Funkcija	Raspon
Backlight Control (Upravljanje pozadinskim svjetlom) (samo Display HDR)	(Dostupno samo kad je ulaz kompatibilan s HDR.) Kad je omogućeno monitor bi mogao treperiti prilikom prikazivanja HDR sadržaja jer se s njime dinamički mijenja i pozadinska rasvjeta. To je normalna pojava. Tu funkciju možete i onemogućiti.	<ul style="list-style-type: none"> • ON (UKLJ.) • OFF (ISKLJ.)
Reset Color (Resetiraj boje)	Poništava prilagođene postavke boje na zadane tvorničke postavke.	<ul style="list-style-type: none"> • YES (DA) • NO (NE)

Izbornik Eye care

Dostupne mogućnosti izbornika mogu se razlikovati ovisno o ulaznim izvorima, funkcijama i postavkama. Mogućnosti izbornika koje nisu dostupne prikazane su svijetlo sivom bojom. Tipke koje nisu dostupne bit će onemogućene, a odgovarajuće OSD ikone neće više biti prikazane. Za modele bez određenih funkcija, njihove postavke i odgovarajuće stavke neće biti prikazane u izborniku.



1. Pritisnite  /  /  za otvaranje **Quick Menu (Brzi izbornik)**.
2. Odaberite **Menu (Izbornik)** iz **Quick Menu (Brzi izbornik)**.
3. Koristite  ili  kako biste odabrali **Eye care**.
4. Odaberite  za otvaranje podizbornika i zatim koristite  ili  za odabir stavke izbornika.
5. Koristite  ili  za podešavanje, a tipku  za odabir.
6. Za povratak na prethodni izbornik odaberite .
7. Za izlazak iz izbornika odaberite .

Stavka	Funkcija	Raspon	
B.I.+ (Bright Intelligence Plus (Automatsko ugađanje svjetline zaslona Plus))	Ako je funkcija Bright Intelligence Plus (Automatsko ugađanje svjetline zaslona Plus) omogućena iz načina rada u izborniku Color Mode (Način rada u boji) , tu su dostupne i s time povezane postupke.		
	Light Meter (Mjerač svj.)	Na zaslon postavlja prikaz uvjeta rasvjete oko monitora.	<ul style="list-style-type: none"> • ON (UKLJ.) • OFF (ISKLJ.)
	Sensor Sensitivity (Osjetljivost senz.)	Podešava osjetljivost senzora svjetla i mijenja raspon svjetla koji će senzor otkriti. To može biti korisno za ispravak nejednolike rasvjete prilikom otkrivanja svjetla.	0 ~ 100
Low Blue Light	Smanjuje emitiranje plavog svjetla sa zaslona kako bi se smanjio rizik za oči zbog izlaganja plavom svjetlu.  Što je viša vrijednost, veća količina plavog svjetla je prigušena.	0 ~ 20	

Stavka	Funkcija		Raspon
Color Weakness (Neprepoznavanje boja)	Ugađa predstavljanje boja za ljude koji imaju poteškoće u prepoznavanju boja.		
	Red Filter (Crveni filter)	Omogućava efekte koje stvara crveni filter. Veća vrijednost stvara jači učinak.	0 ~ 20
	Green Filter (Zeleni filter)	Omogućava efekte koje stvara zeleni filter. Veća vrijednost stvara jači učinak.	0 ~ 20
Adjust by duration (Podesi po trajanju)	Temperatura boje monitora se mijenja nakon duljeg korištenja monitora kako bi se smanjilo naprezanje očiju.		<ul style="list-style-type: none"> • ON (UKLJ.) • OFF (ISKLJ.)

Izbornik **Audio (Zvuk)**

Dostupne mogućnosti izbornika mogu se razlikovati ovisno o ulaznim izvorima, funkcijama i postavkama. Mogućnosti izbornika koje nisu dostupne prikazane su svijetlo sivom bojom. Tipke koje nisu dostupne bit će onemogućene, a odgovarajuće OSD ikone neće više biti prikazane. Za modele bez određenih funkcija, njihove postavke i odgovarajuće stavke neće biti prikazane u izborniku.

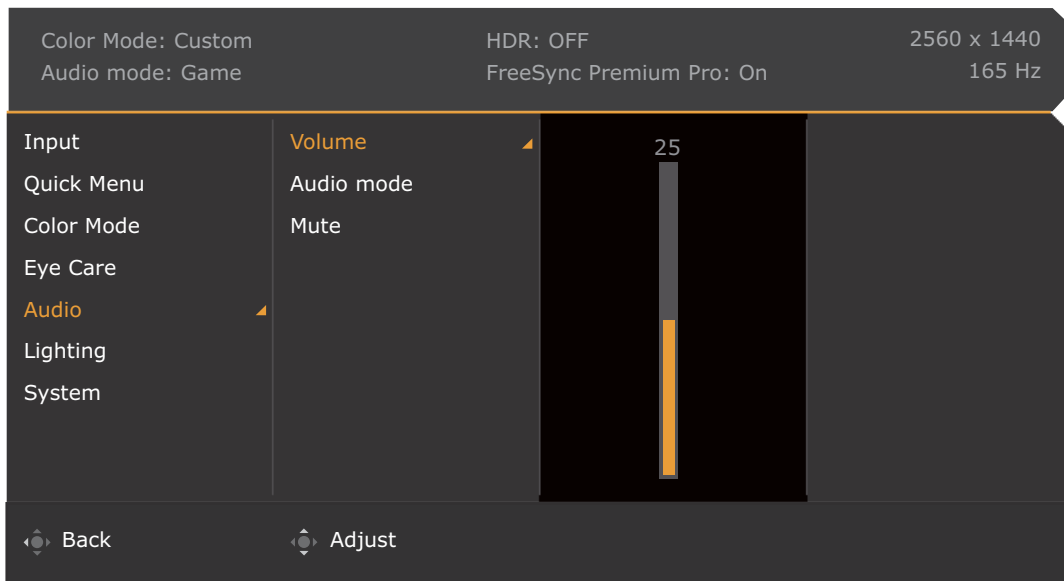

1. Pritisnite / / za otvaranje **Quick Menu (Brzi izbornik)**.
2. Odaberite **Menu (Izbornik)** iz **Quick Menu (Brzi izbornik)**.
3. Koristite ili kako biste odabrali **Audio (Zvuk)**.
4. Odaberite za otvaranje podizbornika i zatim koristite ili za odabir stavke izbornika.
5. Koristite ili za podešavanje, a tipku za odabir.
6. Za povratak na prethodni izbornik odaberite .
7. Za izlazak iz izbornika odaberite .

Stavka	Funkcija	Raspon
Volume (Glasnoća)	Ugađa glasnoću zvuka.	0 ~ 50
Audio mode (Zvukovni način rada)	Odabire jedan od ekvalizatora kako bi se dobio najbolji efekt zvuka u određenom scenariju.	
	FPS	Poboljšava smještaj zvuka kako biste mogli prepoznati lokaciju ili izvorište i najmanjeg zvuka, primjerice fijuk metka ili korake neprijatelja.
	RCG	Poboljšava broj okretaja stroja.
	SPG	Potiskuje šum radi poboljšanja jasnoće zvuka i poboljšava sportske sadržaje.
Cinema (Kino)	Poboljšava bas, a vokal održava jasnim i čistim.	

Stavka	Funkcija		Raspon
	Pop / Live (Pop / Uživu)	Održava glazbu i vokal u harmoniji kao pri izvedbi u živo.	
Mute (Utišano)	Utišava ulaz zvuka.		<ul style="list-style-type: none"> • ON (UKLJ.) • OFF (ISKLJ.)

Izbornik **Lighting (Rasvjeta)**

Dostupne mogućnosti izbornika mogu se razlikovati ovisno o ulaznim izvorima, funkcijama i postavkama. Mogućnosti izbornika koje nisu dostupne prikazane su svijetlo sivom bojom. Tipke koje nisu dostupne bit će onemogućene, a odgovarajuće OSD ikone neće više biti prikazane. Za modele bez određenih funkcija, njihove postavke i odgovarajuće stavke neće biti prikazane u izborniku.

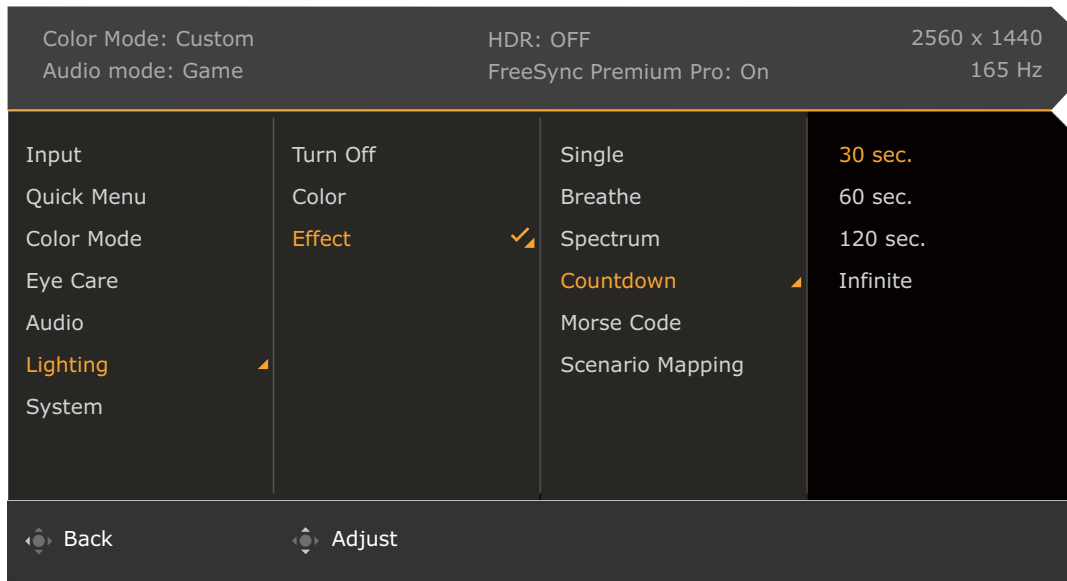

1. Pritisnite / / za otvaranje **Quick Menu (Brzi izbornik)**.
2. Odaberite **Menu (Izbornik)** iz **Quick Menu (Brzi izbornik)**.
3. Koristite ili kako biste odabrali **Lighting (Rasvjeta)**.
4. Odaberite za otvaranje podizbornika i zatim koristite ili za odabir stavke izbornika.
5. Koristite ili za podešavanje, a tipku za odabir.
6. Za povratak na prethodni izbornik odaberite .
7. Za izlazak iz izbornika odaberite .









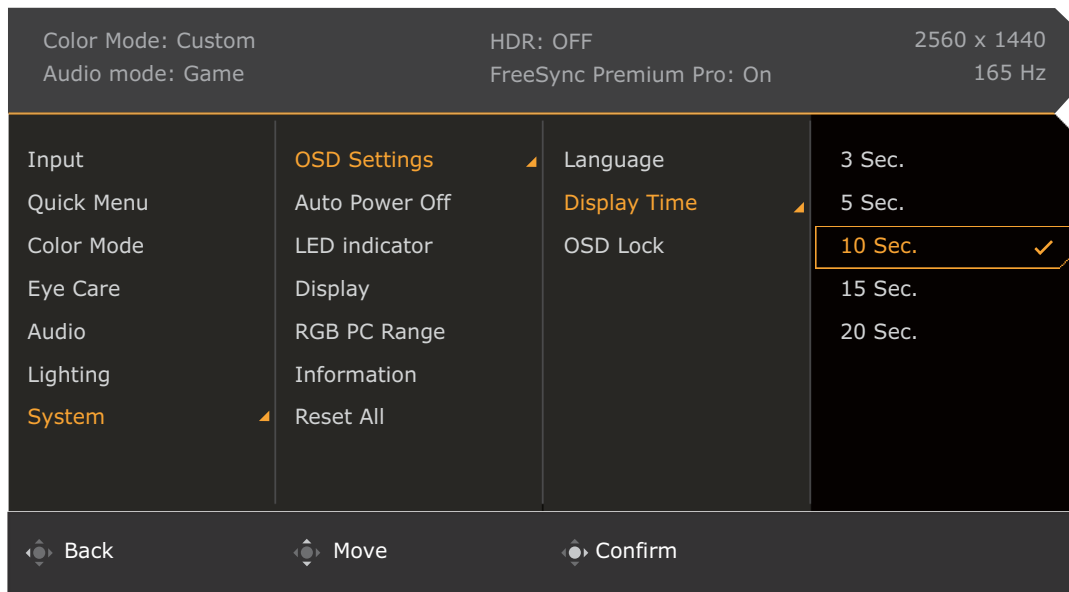



Stavka	Funkcija	Raspon
Turn ON (Uključi) / Turn OFF (Isključi)	Uključuje ili isključuje funkciju Lighting (Rasvjeta) .	
Color (Boja)	Mijenja LED rasvjetu na stražnjem dijelu monitora u jednu boju. Dostupno samo za određene efekte.	



Stavka	Funkcija	Raspon	
Effect (Efekt)	Odabir željenog efekta rasvjete.		
	Single (Jedna)	Postavlja rad rasvjete u jednoj boji.	
	Breathe (Izmjena)	Postavlja polagano treptanje rasvjete u jednoj boji.	
	Spectrum (Spektar)	Postavlja naizmjeničnu automatsku izmjenu boja.	
	Countdown (Odbrojanje)	Postavlja naizmjenično treptanje u postavljenom vremenu.	<ul style="list-style-type: none"> • 30 sec. (30 s) • 60 sec. (60 s) • 120 sec. (120 s) • Infinite (Beskonačno)
	Morse Code (Morzeovi znakovi)	Postavlja rad rasvjete u određenim uzorcima.	<ul style="list-style-type: none"> • Win • Go • Love • Peace • SOS
Scenario Mapping (Mapiranje scenarija)	Postavlja efekt rasvjete usklađen sa scenarijem rada monitora prethodno postavljenim u Input (Ulaz) . Pogledajte Podešavanja monitora za različite načine korištenja (scenarije) na stranici 34 za više informacija.	<ul style="list-style-type: none"> • Game (Igra) • Cinema (Kino) • Standard (Standardno) 	



Izbornik **System (Sustav)**

Dostupne mogućnosti izbornika mogu se razlikovati ovisno o ulaznim izvorima, funkcijama i postavkama. Mogućnosti izbornika koje nisu dostupne prikazane su svijetlo sivom bojom. Tipke koje nisu dostupne bit će onemogućene, a odgovarajuće OSD ikone neće više biti prikazane. Za modele bez određenih funkcija, njihove postavke i odgovarajuće stavke neće biti prikazane u izborniku.



1. Pritisnite  /  /  za otvaranje **Quick Menu (Brzi izbornik)**.
2. Odaberite **Menu (Izbornik)** iz **Quick Menu (Brzi izbornik)**.
3. Koristite  ili  kako biste odabrali **System (Sustav)**.
4. Odaberite  za otvaranje podizbornika i zatim koristite  ili  za odabir stavke izbornika.
5. Koristite  ili  za podešavanje, a tipku  za odabir.
6. Za povratak na prethodni izbornik odaberite .
7. Za izlazak iz izbornika odaberite .

















Stavka	Funkcija		Raspon
OSD Settings (OSD postavke)	Language (Jezik)	<p>Postavlja jezik OSD izbornika.</p>  <p>Mogućnosti jezika prikazane na vašem OSD izborniku mogu se razlikovati od desno prikazanog popisa, ovisno i proizvodu koji se isporučuje u vašoj regiji.</p>	<ul style="list-style-type: none"> • English • Français • Deutsch • Italiano • Español • Polski • Český • Magyar • Română • Nederlands • Русский • Svenska • Português • العربية • 日本語 • 한국어 • 繁體中文 • 简体中文
	Display Time (Vrijeme prikaza)	<p>Podešava vrijeme tijekom kojeg će OSD izbornik biti prikazan na zaslonu.</p>	<ul style="list-style-type: none"> • 3 sec. (3 s) • 5 sec. (5 s) • 10 sec. (10 s) • 15 sec. (15 s) • 20 sec. (20 s)
	OSD Lock (OSD zaklj.)	<p>Sprječava slučajnu promjenu bilo koje postavke monitora. Ako je ova funkcija aktivirana bit će onemogućeni OSD upravljačke tipke i rad tipkovničkih prečaca.</p>  <p>Za otključavanje OSD upravljačkih tipki pritisnite i 10 sekundi držite bilo koju tipku.</p>	
Auto Power Off (Autom. Isključivanje)	<p>Određuje vrijeme do automatskog isključivanja monitora u načinu štednje energije.</p>	<ul style="list-style-type: none"> • OFF (ISKLJ.) • 10 min • 20 min • 30 min 	

Stavka	Funkcija		Raspon	
Display (Zaslon)	Display Mode (Način prikaza)	Značajka omogućuje prikaz slika u formatima različitim od 16:9 bez geometrijskog izobličenja.		
		Full (Puni)	Mijenja dimenzije ulazne slike radi ispunjavanja cijelog zaslona. Idealno za slike formata 16:9.	
		Aspect (Očekivani)	Ulazna slika prikazuje se bez geometrijskog izobličenja i ispunjava zaslon u najvećoj mogućoj mjeri.	
		1:1	Prikazuje ulaznu sliku u prirodnoj razlučivosti bez izmjene mjera.	
	Overscan (Preskeniranje)	<p>Malo povećava ulaznu sliku. Značajku koristite kako biste sakrili moguće nepoželjne smetnje na rubovima oko slike.</p> <p> Dostupno samo kad je ulaz vremenski usklađivanje videozapisa s HDMI.</p>	<ul style="list-style-type: none"> • ON (UKLJ.) • OFF (ISKLJ.) 	
RGB PC Range (RGB PC raspon)	Određuje raspon skala boje. Odaberite mogućnost koja odgovara postavci RGB raspona na priključenom uređaju.		<ul style="list-style-type: none"> • Auto Detect (Aut.detek.) • RGB (0 ~ 255) • RGB (16 ~ 235) 	
Information (Informacije)	Prikazuje informacije o proizvodu.		<ul style="list-style-type: none"> • Input (Ulaz) • Current Resolution (Trenutna razlučivost) • Optimum Resolution (Optim. razlučivost) • HDR • Model Name (Naziv modela) 	
Reset All (Resetiraj sve)	<p>Poništava sve postavke načine rada, boje i geometrije na zadane tvorničke vrijednosti.</p> <p> Nakon ponovnog pokretanja sustava dobit ćete upit za podešavanje scenarija za dostupne ulaze. Pogledajte Podešavanja monitora za različite načine korištenja (scenarije) na stranici 34 za više informacija.</p>		<ul style="list-style-type: none"> • YES (DA) • NO (NE) 	

Rješavanje problema

Često postavljana pitanja (FAQ)

Izgled slike

-  Slika je mutna.
-  Preuzmite **Resolution file (Razlučivost datoteku)** s web stranice (pogledajte [Podrška za proizvod na stranici 3](#)). Pogledajte „**Podešavanje razlučivosti zaslona**“. Zatim odaberite pravilnu razlučivost, učestalost osvježavanja i izvršite podešavanja prema tim uputama.
-  Pojavljuje li se zamućenje samo pri razlučivostima manjim od zadane (maksimalne) razlučivosti?
-  Preuzmite **Resolution file (Razlučivost datoteku)** s web stranice (pogledajte [Podrška za proizvod na stranici 3](#)). Pogledajte „**Podešavanje razlučivosti zaslona**“. Odaberite zadanu razlučivost.
-  Vide se pogreške piksela.
-  Jedan ili više piksela je stalno crno, jedan ili više piksela je stalno bijelo, jedan ili više piksela je stalno crveno, zeleno, plavo ili druge boje.
- 
 - Očistite LCD zaslon.
 - Uključite i isključite napajanje.
 - To su pikseli koji su stalno ili uključeni ili isključeni i to je prirodni nedostatak koji se pojavljuje u LCD tehnologiji.
-  Slika je pogrešne boje.
-  Izgleda žuto, plavo ili ružičasto.
-  Otvorite odabrani način rada u boji iz **Color Mode (Način rada u boji)**. Odaberite **Reset Color (Resetiraj boje)**, a zatim **YES (DA)** kako biste postavke boje vratili na tvornički zadane postavke.
- Ako slika još uvijek nije ispravno prikazana, a i OSD je pogrešne boje to znači kako u ulaznom signalu nedostaje jedna od tri primarne boje. Sada provjerite priključke signalnog kabela. Ako je bilo koja iglica savinuta ili slomljena za pomoć se obratite prodavaču.
-  Slika je izobličena, trepće ili titra.
-  Preuzmite **Resolution file (Razlučivost datoteku)** s web stranice (pogledajte [Podrška za proizvod na stranici 3](#)). Pogledajte „**Podešavanje razlučivosti zaslona**“. Zatim odaberite pravilnu razlučivost, učestalost osvježavanja i izvršite podešavanja prema tim uputama.
-  Monitor koristite u zadanoj razlučivosti, no slika je još uvijek izobličena.
-  Slike iz različitih ulaznih izvora mogu izgledati izobličeno ili stisnuto na monitoru koji radi sa zadanom razlučivosti. Za optimalan rad zaslona za svaku vrstu ulaznog izvora možete koristiti funkciju **Display Mode (Način prikaza)** radi postavljanja odgovarajućeg formata za taj ulazni izvor. Za pojedinosti pogledajte [Display Mode \(Način prikaza\) na stranici 61](#).
-  Slika je pomaknuta u jednom smjeru.
-  Preuzmite **Resolution file (Razlučivost datoteku)** s web stranice (pogledajte [Podrška za proizvod na stranici 3](#)). Pogledajte „**Podešavanje razlučivosti zaslona**“. Zatim odaberite pravilnu razlučivost, učestalost osvježavanja i izvršite podešavanja prema tim uputama.

- ❓ Na zaslonu se pojavljuje blijeda sjena statičke slike koja je prethodno bila na zaslonu.
- ✅ • Aktivirajte funkciju upravljanja napajanjem kako bi računalo i monitor dok ih ne koristite pokrenuli stanje mirovanja s niskom potrošnjom energije.
- Koristite čuvar zaslona kako biste spriječili pojavu fantomske slike.

LED indikator napajanja

- ❓ LED indikator je bijeli ili narančasti.
- ✅ • Ako LED stalno svijetli bijelo monitor je uključen.
- Ako LED svijetli bijelo i na zaslonu je poruka **Out of Range (Izvan dosega)** tada koristite način prikaza koji ovaj monitor ne podržava, promijenite postavku na način rada koju ovaj model podržava. Preuzmite **Resolution file (Razlučivost datoteku)** s web stranice (pogledajte [Podrška za proizvod na stranici 3](#)). Pogledajte „**Podešavanje razlučivosti zaslona**“. Zatim odaberite pravilnu razlučivost, učestalost osvježavanja i izvršite podešavanja prema tim uputama.
- Ako LED svijetli narančasto aktivan je način upravljanja napajanjem. Pritisnite bilo koju tipku na tipkovnici računala ili pomaknite miš. Ako to ne pomogne, provjerite priključke signalnog kabela. Ako je bilo koja iglica savinuta ili slomljena za pomoć se obratite prodavaču.
- Ako je LED isključen, provjerite radi li utičnica napajanja, vanjski izvor napajanja i glavni prekidač.

Upravljački gumbi OSD-a

- ❓ OSD upravljački gumbi nisu dostupni.
- ✅ Za otključavanje OSD upravljačkih gumba kada su zadano zaključani, pritisnite i 10 sekundi držite bilo koji gumb.

OSD poruke

- ❓ Poruka **Out of Range (Izvan dosega)** na zaslonu tijekom postupka uključivanja računala.
- ✅ Ako se tijekom podizanja sustava računala na zaslonu pojavi poruka **Out of Range (Izvan dosega)**, to ukazuje na kompatibilnost računala uzrokovanu operacijskim sustavom ili grafičkom karticom. Sustav će automatski prilagoditi učestalost osvježavanja. Pričekajte do pokretanja operacijskog sustava.

Audio (Zvuk)

- ❓ Nema zvuka iz priključenih ugrađenih zvučnika.
- ✅ • Provjerite je li potreban kabel ulaznih audio signala pravilno priključen. Za pojedinosti pogledajte [Priključite audio kabel. na stranici 20](#).
- Pojačajte glasnoću (glasnoća može biti sasvim mala ili utišana).
- Uklonite slušalice i/ili vanjske zvučnike. (Ako su priključene na monitor ugrađeni zvučnici se automatski utišavaju.)
- ❓ Nema zvuka iz priključenih vanjskih zvučnika.
- ✅ • Skinite slušalice (ako su priključene na monitor).
- Provjerite je li priključak slušalica pravilno spojen.
- Ako se vanjski zvučnici napajaju s USB-a provjerite je li USB priključak u redu.
- Pojačajte glasnoću (glasnoća može biti sasvim mala ili utišana) vanjskih zvučnika.

Senzori

- ❓ Senzor svjetla monitora ne radi ispravno.
- ✓ Senzor svjetla nalazi se na prednjoj donjoj strani monitora. Provjerite:
 - Jeste li uklonili zaštitnu naljepnicu senzora.
 - Ako je funkcija Bright Intelligence (Automatsko ugađanje svjetline zaslona) / Bright Intelligence Plus (Automatsko ugađanje svjetline zaslona Plus) uključena. Provjerite **Color Mode (Način rada u boji)** > način rada > **B.I.+** (Bright Intelligence Plus (Automatsko ugađanje svjetline zaslona Plus)).
 - Postoje li prepreke ispred senzora koje sprječavaju pravilno otkrivanje svjetlosnih uvjeta u okolini.
 - Postoji li ispred senzora bilo kakav predmet ili odjeća svijetlih boja. Svijetle boje (posebno bijela i fluorescentne boje) odbijaju svjetlo i senzor ne može otkriti glavni izvor svjetla.

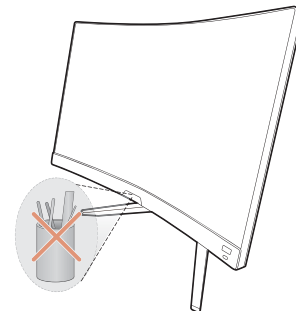

HDR

- ❓ Na zaslonu se prikazuje poruka **HDR: Emulated (HDR: Emulirani)**.
- ✓ To znači kako ulazni sadržaj nije kompatibilan s HDR te kako je monitor u načinu HDR emulacije. Pogledajte [Rad s HDR tehnologijom na stranici 40](#) kako biste provjerili koristite li podržani reproduktor, sadržaj i certificirani kabel.

Potrebna vam je pomoć?

Ako i nakon primjene uputa iz ovog priručnik imate bilo kakvih problema, obratite se svojem prodavaču ili posjetite lokalnu internetsku stranicu s početne Support.BenQ.com radi dodatne pomoći i lokalne korisničke podrške.