



MOBIUZ™

Monitor LCD
Uporabniški priročnik

Serijska EX

Avtorske pravice

Copyright © 2021 by BenQ Corporation. Vse pravice pridržane. Nobenega dela te publikacije ni dovoljeno kopirati, prenašati, prepisovati, shranjevati v sistemu za pridobivanje ali prevajati v kateri koli jezik ali računalniški jezik, v kakršni koli obliki in na kakršen koli način, pa naj bo v elektronski, mehanski, magnetni, optični, kemični, ročni ali kakšni drugi obliki, ne da bi pred tem pridobili pisno dovoljenje družbe BenQ Corporation.

Izjava o omejitvi odgovornosti

Družba BenQ Corporation ne daje nobenih navedb ali garancij, pa naj bodo izrecne ali nakazane, v zvezi z vsebino tega dokumenta, in izrecno zavrača vse garancije, prodajnost ali primernost za določen namen. Poleg tega si družba BenQ Corporation pridržuje pravico popraviti to publikacijo in občasno spremeniti vsebino. Družba BenQ Corporation o morebitnih popravkih ali spremembah vsebine ni dolžna obvestiti nikogar.

Migetanje pri delovanju lahko povzročajo zunanji dejavniki, med drugim slaba kakovost kabla, nestabilno napajanje, motnje signala in slaba ozemljitev. (Velja le za modele brez utripanja.)

BenQ ecoFACTS

BenQ has been dedicated to the design and development of greener product as part of its aspiration to realize the ideal of the "Bringing Enjoyment 'N Quality to Life" corporate vision with the ultimate goal to achieve a low-carbon society. Besides meeting international regulatory requirement and standards pertaining to environmental management, BenQ has spared no efforts in pushing our initiatives further to incorporate life cycle design in the aspects of material selection, manufacturing, packaging, transportation, using and disposal of the products. BenQ ecoFACTS label lists key eco-friendly design highlights of each product, hoping to ensure that consumers make informed green choices at purchase. Check out BenQ's CSR Website at <http://csr.BenQ.com/> for more details on BenQ's environmental commitments and achievements.



Podpora za izdelek

Ta dokument zagotavlja najnovejše in najnatančnejše informacije za stranke. Njegova celotna vsebina se lahko občasno spremeni brez predhodnega obvestila. Za najnovejšo različico tega dokumenta in druge informacije o izdelku obiščite spletno mesto. Razpoložljive datoteke so odvisne od modela.

1. Vaš računalnik mora biti povezan z internetom.
2. Obiščite lokalno spletno mesto na [Support.BenQ.com](https://support.benq.com). Oblika in vsebina spletne strani se lahko razlikujeta glede na izbrano regijo/državo.
 - Uporabniški priročnik in povezan dokument
 - Gonilniki in aplikacije
 - (Velja samo za EU) Informacije o razstavljanju: Na voljo na strani za prenos uporabniškega priročnika. Ta dokumenta je zagotovljen na podlagi uredbe (EU) 2019/2021 za popravilo ali recikliranje izdelka. V garancijskem obdobju se za servis vedno obrnite na lokalnega ponudnika servisa za stranke. Če želite popravilo za izdelek, ki ni več v garanciji, priporočamo, da se obrnete na kvalificirano servisno osebje in pridobite dele za popravilo pri podjetju BenQ, da bodo zagotovo združljivi. Razstavljanja izdelka se lotite samo, če se zavedate posledic. Če informacij o razstavljanju ne morete najti v svojem izdelku, se za pomoč obrnite na lokalni servis za stranke.

Registracijska številka EPREL:

EX2510S: 557809

EX2710S: 557812

Stvarno kazalo vprašanj in odgovorov

Začnite s temami, ki vas zanimajo.

Namestitev

Kako namestim in vklopim monitor?

Varnostni ukrepi	5
Kako namestiti strojno opremo monitorja	13
Prilagodite višino monitorja.	16

Kako prilagodim kot gledanja monitorja?

Nagnite monitor.	16
------------------	----

Kako namestim monitor na steno?

Uporaba kompleta za stensko montažo monitorja (ki je naprodaj ločeno)	20
---	----

Vhodni vir in prikaz slike

Kako lahko hitro preklopim med vhodi različnih naprav?

Nastavitve monitorja za različne scenarije	30
Hitro preklapljanje med vhodi s tipko za kroženje	31
Delo z elementom Quick Menu (Hitri meni)	31

Kako zagotovim najboljši učinek HDR?

Delo z bližnjično tipko HDRi	34
Game HDRi (HDRi za igro)	44
Cinema HDRi (HDRi za kino)	44

Meniji in pripomočki

Kako uporabljam meni OSD?

5-smerni krmilnik in osnovne menijske operacije	28
Pomikanje po glavnem meniju	39

Katere menijske možnosti so na voljo za vsak barvni način?

Razpoložljive menijske možnosti za vsak Color Mode (Barvni način)	33
---	----

Vzdrževanje in podpora za izdelek

Kako očistim monitor?

Čiščenje in vzdrževanje	5
-------------------------	---

Kako shranim monitor, če dlje časa ne bo v uporabi?

Kako odstraniti stojalo in podstavek	18
Čiščenje in vzdrževanje	5

Potrebujem dodatno podporo.

Podpora za izdelek	3
Servisiranje	6

Napetostna zaščita



Za najboljše delovanje in dolgo življenjsko dobo monitorja upoštevajte ta varnostna navodila.

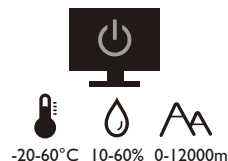
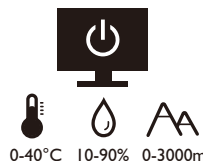
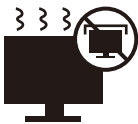

- Vtič za izmenično napetost ščiti to opremo pred neposredno napetostjo.
- Napajanje izdelka prekinete tako, da napajalni kabel iztaknete iz vtičnice. Vtičnica za napajanje mora biti blizu naprave in mora biti lahko dostopna.
- Izdelek uporabljajte samo z virom napajanja, ki je naveden na nalepki z električnimi zahtevami. Če niste prepričani, kakšen vir napajanja je na voljo, se posvetujte s pooblaščenim prodajalcem ali lokalnim podjetjem za dobavo električne energije.
- Priključljiva oprema tipa A in razreda I mora biti priključena v ozemljen priključek.
- Uporabiti je treba odobreni napajalni kabel enakovreden ali boljši od H03VV-F ali H05VV-F, 2G ali 3G, 0,75mm².
- Uporabljajte samo električni kabel, ki ga zagotovi BenQ. Nikoli ne uporabljajte napajalnega kabla, ki je videti poškodovan ali obrabljen.
- (Če je priložen daljinski upravljalnik) **ČE VSTAVITE NAPAČNO BATERIJO, OBSTAJA NEVARNOST EKSPLOZIJE. RABLJENE BATERIJE ODVRZITE V SKLADU Z NAVODILI.**

Za modele z napajalnikom:

- Uporabljajte samo napajalnik, ki je bil priložen vašemu monitorju LCD. Uporaba drugega napajalnika lahko povzroči napačno delovanje in/ali nevarnost.
- Med uporabo naprave ali med polnjenjem baterije omogočite ustrezno prezračevanje napajalnika. Napajalnika ne pokrivajte s papirjem ali drugimi predmeti, ki bi zmanjšali hlajenje. Napajalnika ne uporabljajte, medtem ko ga imate v torbi.
- Napajalnik priključite v ustrezen vir električne energije.
- Napajalnika ne poskušajte popravljati. V njem ni delov, ki bi jih lahko popravili. V primeru poškodb ali izpostavljenosti vlagi napajalnik zamenjajte.

Čiščenje in vzdrževanje

- Monitorja ne postavljajte tako, da bo sprednja stran neposredno na tleh ali na mizi. Površina zaslona se namreč lahko opraska.
- Preden opremo vklopite, jo morate pritrditi na stensko strukturo.
- (Za modele, ki zagotavljajo montažo na steno ali strop)
 - Monitor in montažni komplet monitorja namestite na ravno stensko površino.
 - Prepričajte se, da sta stenski material in standardni komplet za stensko namestitev (ki ga kupite posebej) dovolj stabilna, da lahko podpirata težo monitorja.
 - Preden iz monitorja LCD izklopite kable, izključite monitor in napajanje.
- Preden začnete čistiti izdelek, ga vedno izključite iz stenske vtičnice. Površino monitorja LCD očistite z mehko krpo brez vlaken. Izogibajte se uporabi tekočin, aerosolnih razpršilcev ali sredstev za čiščenje stekla.

- Reže in odprtine na zadnji strani ali zgornji strani ohišja so namenjene prezračevanju. Pazite, da jih ne boste zaprli ali pokrili. Monitorja nikoli ne postavljajte v bližino radiatorja ali drugega vira toplote ali nad njega, prav tako pa tudi ne v vgrajeno zaprto instalacijo, razen če je na voljo ustrezno prezračevanje.
- Na monitor ne postavljajte težkih predmetov, da preprečite morebitne osebne poškodbe ali poškodbe monitorja.
- Morda boste želeli shraniti škatlo in embalažo, da ju boste lahko uporabili za transport monitorja v prihodnje.
- Za informacije o nazivni moči, datumu izdelave in identifikacijskih oznakah glejte nalepko izdelka.

Servisiranje

- Izdelka ne poskušajte servisirati sami. Z odpiranjem ali odstranjevanjem pokrovov se lahko izpostavite nevarni napetosti ali drugim tveganjem. V primeru zgoraj opisane nepravilne uporabe ali druge nesreče, kot je padec ali napačna uporaba, se za servis obrnite na usposobljeno servisno osebje.
- Za dodatno podporo se obrnite na mesto nakupa ali obiščite lokalno spletno mesto Support.BenQ.com.



Support.BenQ.com

Pozor

- Monitor mora biti od vaših oči oddaljen od 50 do 70 cm (20 do 28 palcev).
- Če dlje časa gledate v zaslon, pride do utrujenosti oči in poslabšanja vida. Na vsako uro uporabe izdelka odpočijte oči od 5 do 10 minut.
- Za zmanjšanje obremenitve oči usmerite pogled na oddaljene predmete.
- S pogostim mežikanjem in vajami za oči boste preprečili izsuševanje oči.

Tipografija

Ikona/simbol	Možnost	Pomen
!	Opozorilo	Informacije, ki so v glavnem namenjene preprečevanju poškodb komponent, podatkov ali osebnih poškodb, ki so posledica zlorabe in napačnega upravljanja ali vedenja.
💡	Namig	Uporabne informacije za dokončanje naloge.
✎	Opomba	Dodatne informacije.

V tem dokumentu so lahko koraki, ki jih morate opraviti, da pridete do menija, prikazani v strnjeni obliki, na primer: **Menu (Meni) > System (Sistem) > Information (Informacije)**.





Vsebina

Avtorske pravice	2
Podpora za izdelek	3
Stvarno kazalo vprašanj in odgovorov	4
Napetostna zaščita	5
Čiščenje in vzdrževanje	5
Servisiranje	6
Pozor	6
Tipografija	6
Uvod	9
Spoznavanje monitorja	11
Pogled od spredaj	11
Pogled od spodaj	11
Pogled od zadaj	11
Povezovanje	12
Kako namestiti strojno opremo monitorja	13
Kako odstraniti stojalo in podstavek	18
Uporaba kompleta za stensko montažo monitorja (ki je naprodaj ločeno)	20
Dobiti kar največ od vašega BenQ prikazovalnika	21
Prenašanje gonilnika za monitor LCD z interneta	21
Kako namestiti prikazovalnik na nov računalnik	22
Kako nadgraditi programsko opremo prikazovalnika na obstoječem računalniku	23
Kako izvesti namestitev na sistemu Windows 10	24
Kako izvesti namestitev na sistemu Windows 8 (8.1)	25
Kako izvesti namestitev na sistemu Windows 7	26
Kako prilagoditi monitor	27
Nadzorna plošča	27
5-smerni krmilnik in osnovne menijske operacije	28
Nastavitev monitorja za različne scenarije	30
Hitro preklapljanje med vhodi s tipko za kroženje	31
Delo z elementom Quick Menu (Hitri meni)	31
Razpoložljive menijske možnosti za vsak Color Mode (Barvni način)	33
Prilagodljive nastavitve menija OSD	33
Delo z bližnjično tipko HDRi	34
Samodejno prilagajanje svetlosti zaslona (Bright Intelligence Plus (Pametna svetlost plus))	35
Delo s tehnologijo HDR	35
Izbiranje zvočnega scenarija	36
Prilagajanje zaslonskega načina	36
Izbira ustreznega barvnega načina	36

Povezovanje monitorja z izdelkom iz serije MacBook	37
Omogočanje pripomočka dostopnosti za barvni vid (Color Weakness (Barvna slepota))	37
Aktiviranje funkcije FreeSync™ Premium	37
Delo s tehnologijo podpore za video format	37
Prva nastavitvev za igranje iger pri 165 Hz	37
Pomikanje po glavnem meniju	39
Meni Input (Vhod)	40
Quick Menu (Hitri meni)	41
Meni Color Mode (Barvni način)	43
Meni Eye care	46
Meni Audio (Zvok)	48
Meni System (Sistem)	50
Odpravljanje težav	53
Pogosta vprašanja	53
Potrebujete dodatno pomoč?	55

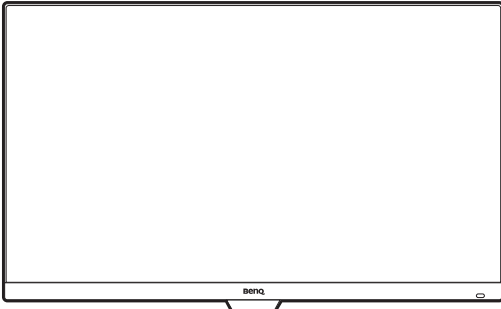
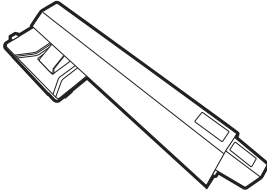
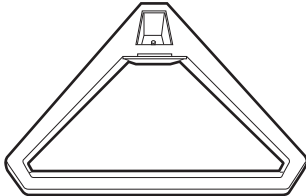
Uvod

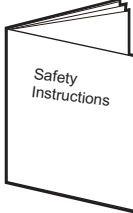
Ko izdelek razpakirate, preverite, ali so v paketu spodaj navedeni elementi. Če kateri manjka ali je poškodovan, se obrnite na mesto nakupa, kjer bodo poskrbeli za zamenjavo.

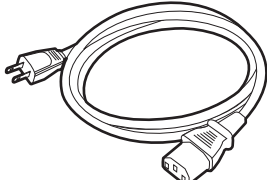
Monitor LCD BenQ	
Stojalo monitorja	
Podstavek monitorja	
Kratka navodila	
Pomembna varnostna navodila	
Upravne izjave	
Napajalni kabel (Priloženi element je odvisen od modela ali regije.)	

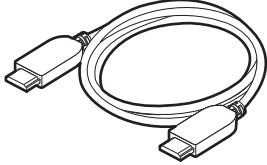
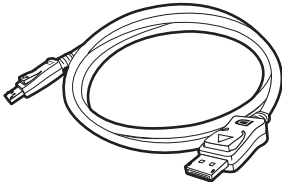
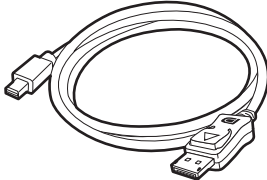
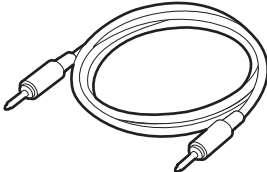
V/I pokrov	
Kabel za video: HDMI	
Kabel za video: DP (dodatni pripomoček)	
Kabel za video: DP v mini DP (dodatni pripomoček)	
Kabel za zvok (dodatni pripomoček)	



- Razpoložljivi dodatki in prikazane slike so lahko drugačni od dejanske vsebine in izdelka, ki se prodaja v vašem območju. Poleg tega se lahko vsebina paketa spremeni brez predhodnega obvestila. Kable, ki niso bili priloženi izdelku, lahko kupite ločeno.
- Morda boste želeli shraniti škatlo in embalažo, da ju boste lahko uporabili za transport monitorja v prihodnje. Zaščitna pena v embalaži je idealna za zaščito monitorja med transportom.



Izdelek in pripomočke vedno hranite zunaj dosega majhnih otrok.

Spoznavanje monitorja

Pogled od spredaj

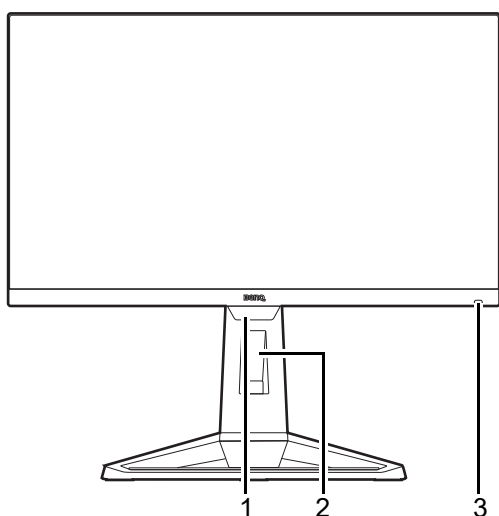

1. Svetlobni senzor
2. Odprtina za napeljavo kabla
3. Bližnjična tipka HDRi

Pogled od spodaj

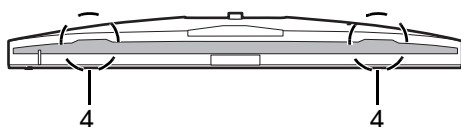

4. Zvočniki

Pogled od zadaj

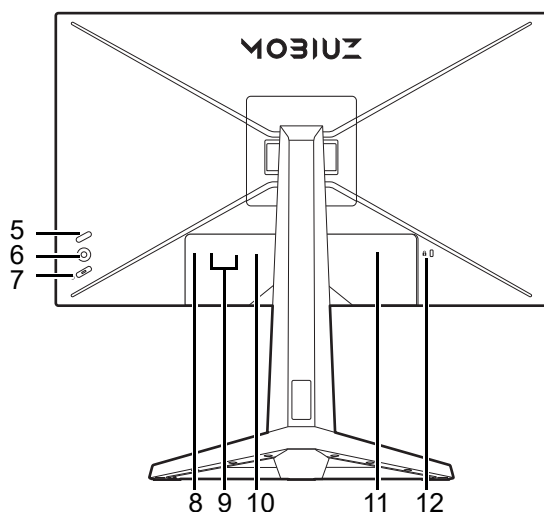

5. Tipka za kroženje
6. 5-smerni krmilnik
7. Gumb za vklop/izklop
8. Priključek za slušalke
9. Vtičnica HDMI x 2
10. Vtičnica DisplayPort
11. Vhodni priključek z izmeničnim napajanjem
12. Reža za ključavnico Kensington



- Zgornja shema se lahko spreminja glede na model.
- Slika se lahko razlikuje od izdelka, ki se prodaja v vašem območju.

Povezovanje

Naslednje ilustracije priklučevanja so zgolj referenčne. Kable, ki niso bili priloženi izdelku, lahko kupite ločeno.

Za podrobne načine povezovanja glejte stran [15](#).

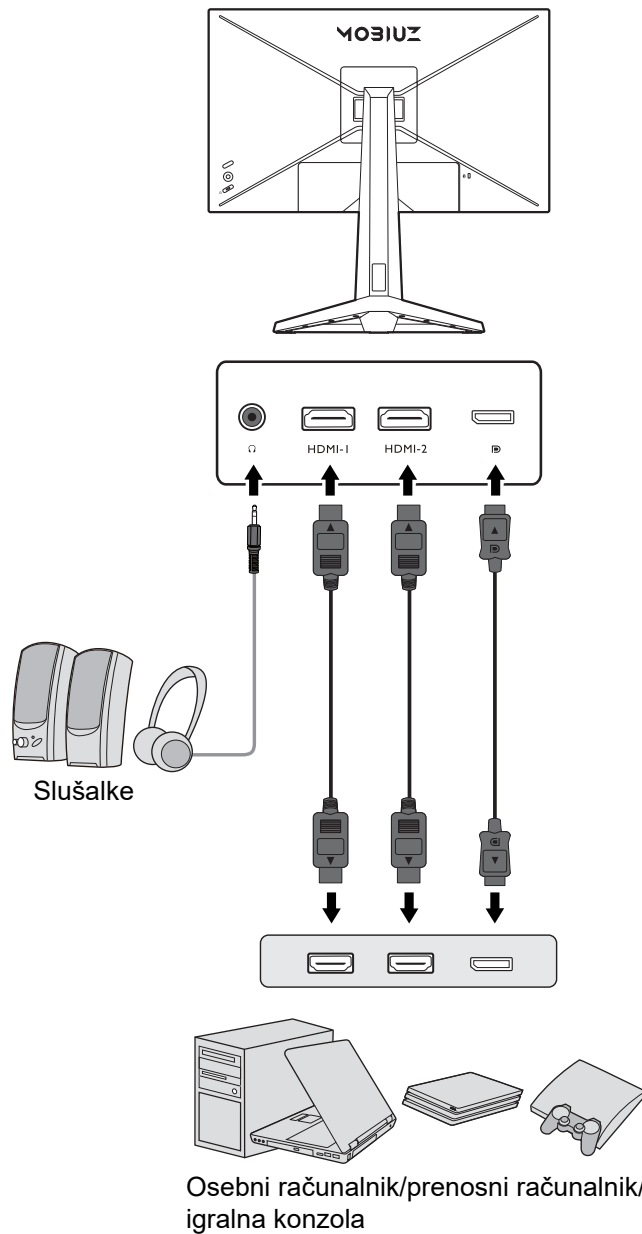

Kako namestiti strojno opremo monitorja



- Če je računalnik vklopljen, ga morate pred nadaljevanjem izklopiti. Monitorja ne priključite ali vklopite, dokler to ni določeno v navodilih.
- Naslednje ilustracije so zgolj referenčne. Razpoložljivi vhodni in izhodni priključki se lahko spreminjajo glede na kupljeni model.
- Po površini zaslona ne pritiskajte s prsti.

1. Pritrdite podstavek monitorja.



Pazite, da ne poškodujete monitorja. Če površino zaslona postavite na kakršen koli predmet, na primer spenjalnik ali miško, lahko poči steklo ali se poškoduje substrat LCD, kar razveljavi garancijo. Če monitor potiskate ali vlečete po mizi, lahko opraskate ali poškodujete površino okrog monitorja in njegove kontrolnike.

Monitor in zaslon zaščitite tako, da na ravni površini na mizi pripravite prostor in nanjo namestite mehko podlogo, na primer pakirno vrečko monitorja.

Monitor previdno položite na ravno, čisto in podloženo površino z zaslonom obrnjenim navzdol.

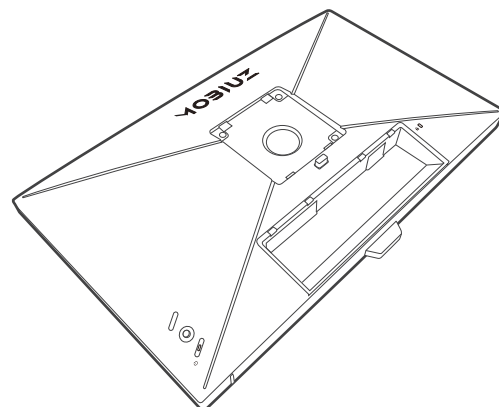

Stojalo monitorja namestite na podstavek, kot je prikazano na sliki, tako da se umesti.

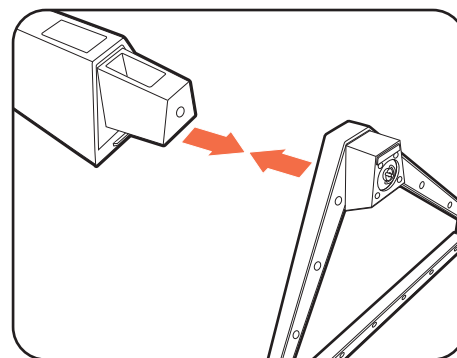

Dvignite pokrov krilatega vijaka in ga privijte, kot je prikazano. Nato pokrov vijaka potisnite navzdol.

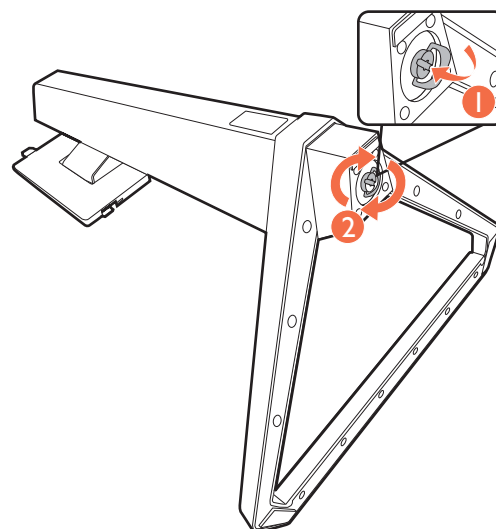

Usmerite in uskladite ročico stojala z monitorjem in ju pritiskajte skupaj, da zaslišite klik in se zaskočita.

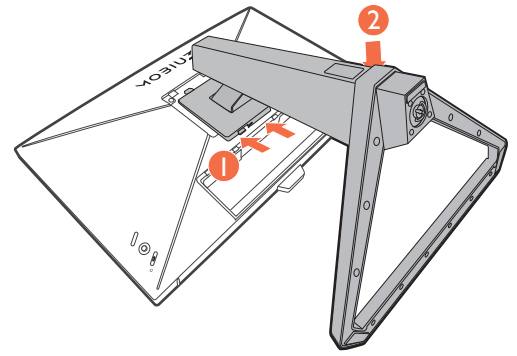

Pazljivo dvignite monitor in ga obrnite, nato pa ga na ravni, gladki površini obrnite pokonci na stojalu.

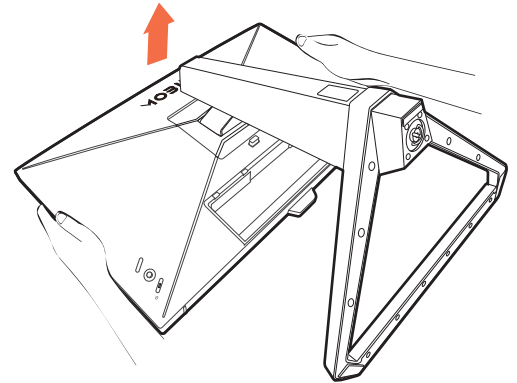

Priporočamo, da monitor postavite tako, da vas ne bodo motili nezaželeni odsevi iz drugih virov svetlobe.



Monitor ima steklo od roba do roba in je treba z njim ravnati previdno. Po površini zaslona ne pritiskajte s prsti. Prekomernemu pritiskanju na zaslon se je treba izogniti.

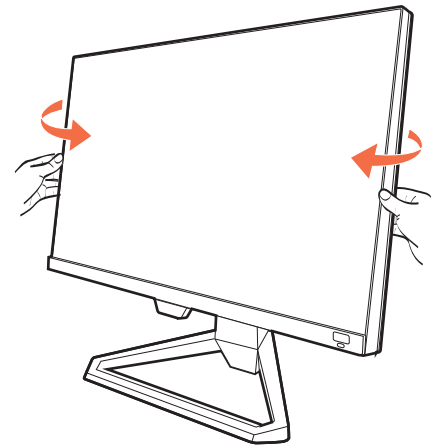

2. Napajalni kabel priključite na monitor.

Kabel najprej potisnite skozi luknjo za napeljavo kablov na roki stojala.

En konec napajalnega kabla priključite v vtičnico z oznako  na zadnji strani monitorja. Drugega konca kabla še ne priključite v vir napajanja.

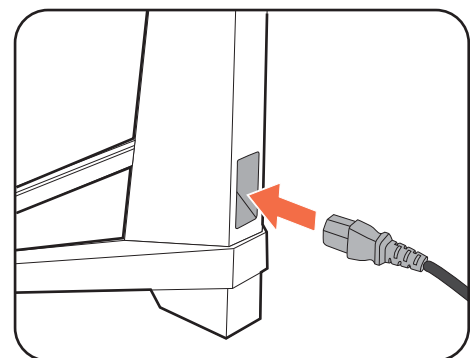

3. Priključite kabel video.



Video kabli, ki ste jih prejeli v paketu, in slike vtičnic v tem dokumentu so odvisni od izdelka, ki se prodaja v vašem območju.

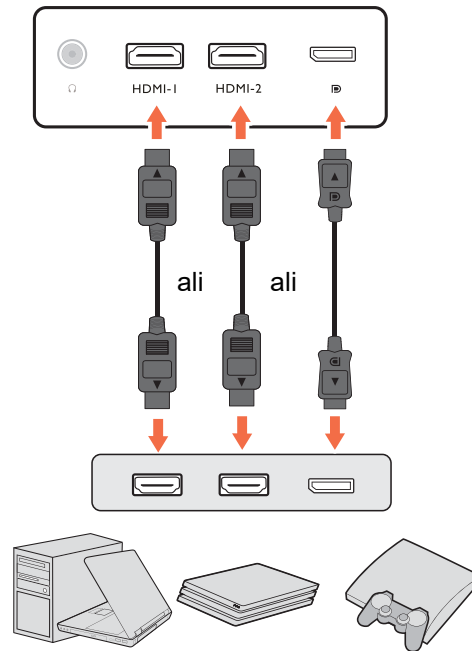

- Vtič kabla HDMI priključite v vrata HDMI na monitorju. Drugi konec kabla priključite v vrata HDMI na digitalni izhodni napravi.
- Vtič kabla DP priključite v vtičnico za video na monitorju. Drugi konec kabla priključite v vtičnico za video na računalniku.

4. Priključite kabel za zvok.

Slušalke lahko priključite v priključek za slušalke na zadnji strani monitorja.

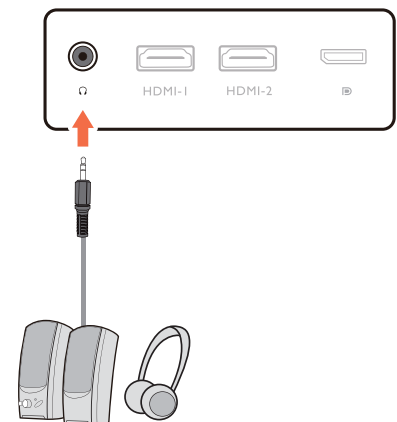

5. Razporedite kable.



Pri napeljavi pazite, da bo kabel dovolj dolg, da preprečite slabe povezave in preprečite zvijanje ali lomljenje sponk ali priključkov vtičnice.

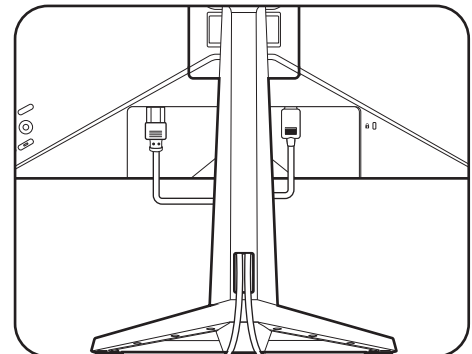

6. Namestite V/I pokrov.

V/I pokrov poravnajte z luknjami na hrbtni strani monitorja, nato pa pritisnite robove in spodnji del zadnjega pokrova v luknje, da se zaskoči. Pritisnite na spodnjem delu pokrova in preverite, ali je pravilno nameščen.

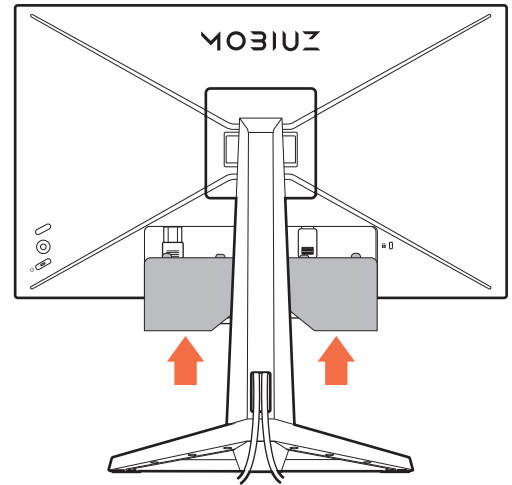

7. Prilagodite višino monitorja.

Če želite prilagoditi višino monitorja, primite monitor zgoraj in spodaj ter ga spustite ali dvignite do zelene višine.



Monitor ima steklo od roba do roba in je treba z njim ravnati previdno. Po površini zaslona ne pritiskajte s prsti. Prekomernemu pritiskanju na zaslon se je treba izogniti.

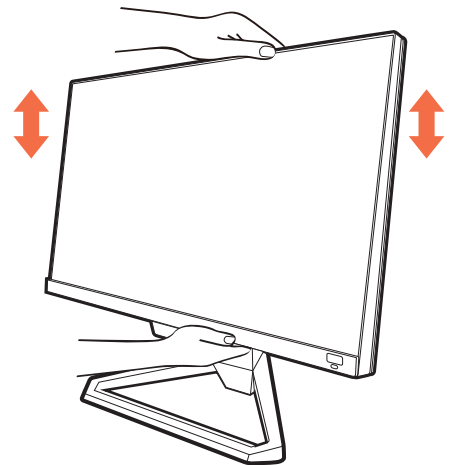

Rok ne vstavljajte pod zgornji ali spodnji del stojala za nastavitev višine oziroma pod monitor, saj bi se lahko pri dviganju ali spuščanju monitorja poškodovali. Roke nikoli ne postavljajte na stojalo, pa naj monitor nagibate navzgor ali navzdol. Med izvajanjem tega postopka naj se otroci ne približujejo monitorju.

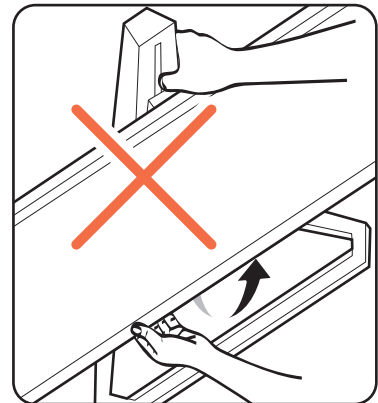

8. Nagnite monitor.

Priporočamo, da postavite monitor tako, da vas ne bodo motili nezaželeni odsevi iz drugih virov svetlobe.

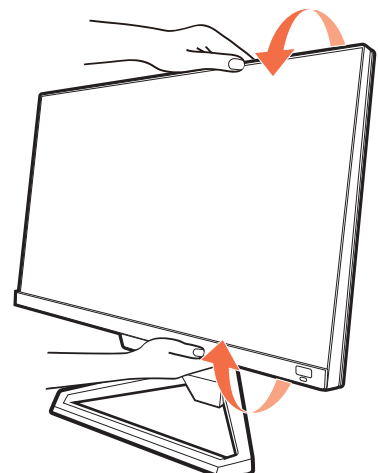

9. Vključite napajanje.

Drugi konec napajalnega kabla vključite v vir napajanja in ga vklopite.



Slika se lahko razlikuje od izdelka, ki se prodaja v vašem območju.

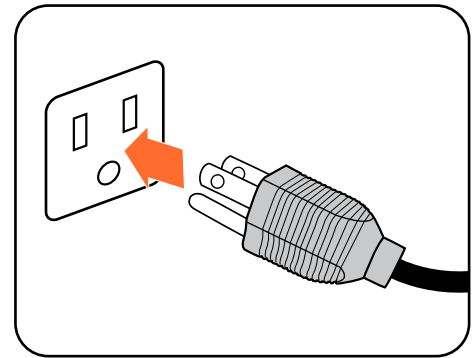

S pritiskom gumba za vklop vklopite monitor.

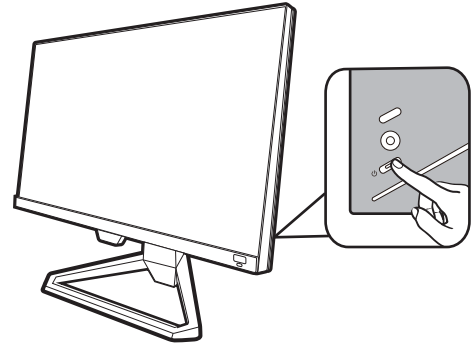

Vklopite tudi računalnik. Če imate več virov videa, pritisnite tipko za kroženje in 5-smerni krmilnik, da izberete vhodni vir.

Upoštevajte navodila v poglavju [Dobiti kar največ od vašega BenQ prikazovalnika na strani 21](#) za namestitev programske opreme monitorja.

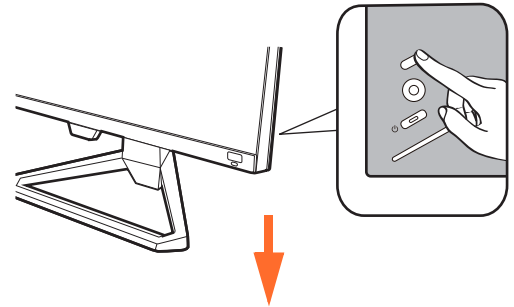

Za podaljšanje življenjske dobe izdelka priporočamo, da uporabite funkcijo za upravljanje napajanja računalnika.

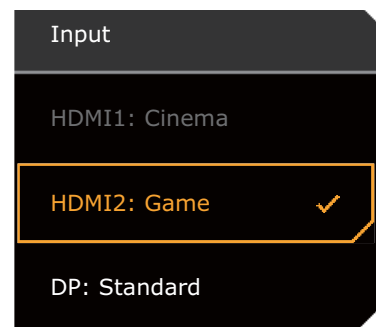

10. Nastavitev monitorja za določene scenarije.

Poziv za nastavitev monitorja za delo v določenih scenarijih se prikaže pri prvem vklopu monitorja. Za dokončanje konfiguracije glejte temo [Nastavitev monitorja za različne scenarije na strani 30](#).

Kako odstraniti stojalo in podstavek

1. Pripravite monitor in delovno okolje.

Preden odklopite napajalni kabel, izključite monitor in napajanje. Preden odklopite signalni kabel monitorja, izključite računalnik.

2. Odstranite V/I pokrov.

V/I pokrov odstranite tako, da začnete na spodnjem delu, kot je prikazano. Za lažjo odstranitev lahko nagnete monitor. Previdno odklopite vse kable.

Monitor in zaslon zaščitite tako, da na gladki površini pripravite prostor in nanjo namestite mehko podlogo, kot je brisača, na katero položite monitor z zaslonom obrnjenim navzdol.



Pazite, da ne poškodujete monitorja. Če površino zaslona postavite na kakršen koli predmet, na primer spenjalnik ali miško, lahko poči steklo ali se poškoduje substrat LCD, kar razveljavi garancijo. Če monitor potiskate ali vlečete po mizi, lahko opraskate ali poškodujete površino okrog monitorja in njegove kontrolnike.

3. Odstranite stojalo monitorja.

Med tem ko pritisnete in pridržite gumb za sprostitvev konzole VESA (1), snemite stojalo z monitorja (2) in (3).

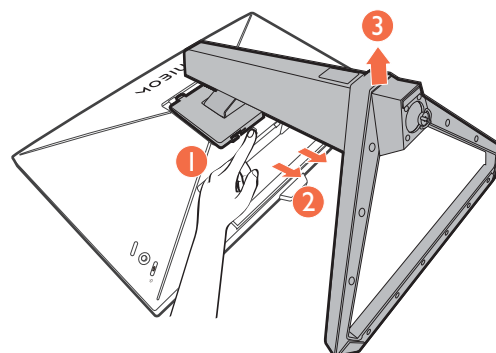
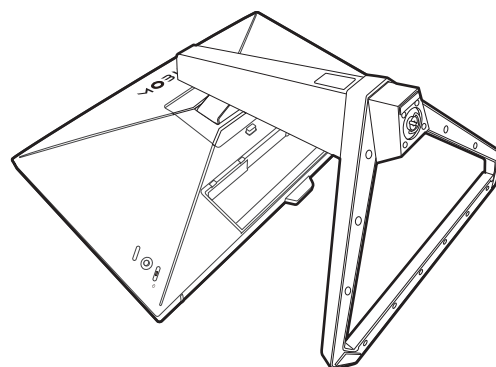
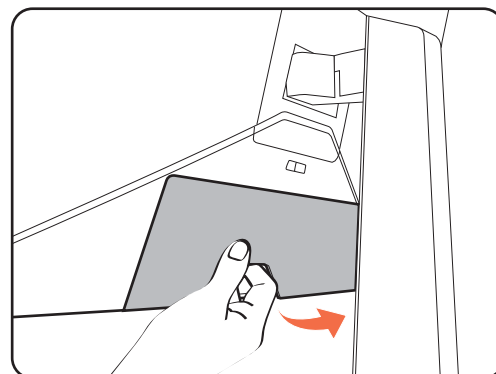

4. Odstranite podstavek monitorja.

Vijak na dnu podstavka monitorja odvijte in podstavek monitorja odklopite, kot je prikazano na sliki.



Če nameravate svoj monitor še kdaj uporabljati s stojalom, shranite vznožje in stojalo nekam na varno.

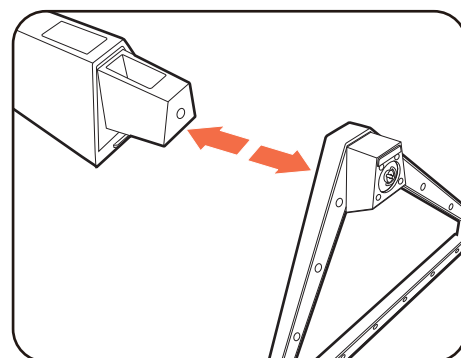
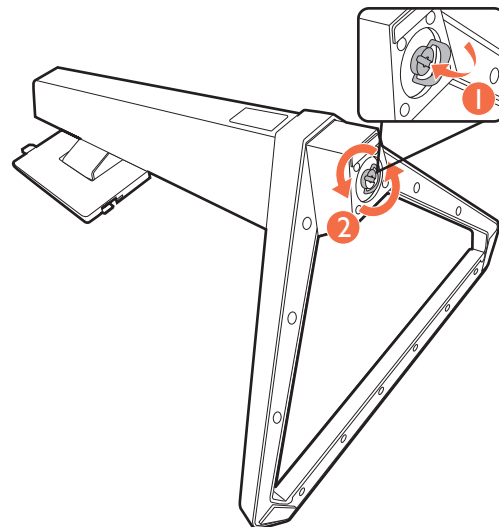

Uporaba kompleta za stensko montažo monitorja (ki je naprodaj ločeno)

Na zadnji strani monitorja LCD je 100-milimetrski standardni vhod VESA, ki omogoča namestitev stenskega nosilnega obroča. Preden začnete nameščati montažni komplet monitorja, natančno preberite varnostne ukrepe.

Varnostni ukrepi

- Monitor in montažni komplet monitorja namestite na ravno stensko površino.
- Prepričajte se, da sta stenski material in standardni komplet za stensko namestitev (ki ga kupite ločeno) dovolj stabilna, da lahko podpirata težo monitorja. Za informacije o teži glejte tehnične podatke izdelka na spletnem mestu.
- Preden iz monitorja LCD izklopite kable, izključite monitor in napajanje.

1. Odstranite stojalo monitorja.

Monitor položite na ravno, dobro podloženo površino z zaslonom obrnjenim navzdol. Odstranite stojalo monitorja, kot je opisano v 1. in 2. koraku v poglavju [Kako odstraniti stojalo in podstavek na strani 18](#).

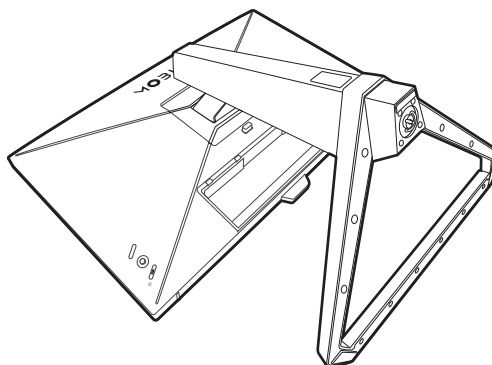

2. Odvijte vijake na zadnjem pokrovu.

Vijake, s katerimi je zadnji pokrov nameščen na monitor, odstranite s križnim izvijačem. Priporočamo, da uporabite izvijač z magnetno konico, da ne izgubite katerega od vijakov.

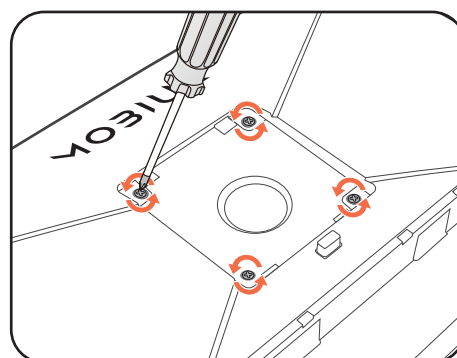

3. Za dokončanje namestitve upoštevajte navodila v priročnikih z navodili za namestitev nosilca za stensko montažo.



Za pritrditev standardnega kompleta za stensko namestitev VESA na monitor uporabite 4 vijake M4 x 10 mm. Prepričajte se, da so vsi vijaki priviti in ustrezno pritrjeni. Za stensko namestitev in previdnostne ukrepe se obrnite na strokovnjaka ali servis BenQ.

Dobiti kar največ od vašega BenQ prikazovalnika

Da bi lahko čim bolj izkoristili svoj novi monitor LCD BenQ, morate namestiti programsko opremo gonilnika monitorja LCD BenQ po meri, ki je na voljo na lokalnem spletnem mestu. Za podrobnosti glejte [Prenašanje gonilnika za monitor LCD z interneta na strani 21](#).

Glede na okoliščine pod katerimi boste povezali in instalirali vaš novi prikazovalnik, bodo odločale o tem, s katerim postopkom boste morali nadaljevati, da boste uspešno instalirali gonilnik BenQ LCD zaslona. Na okoliščine vpliva vrsta operacijskega sistema Microsoft Windows ki ga uporabljate, ali povezujete zaslon in instalirate programsko opremo na nov računalnik (na katerem še ni gonilnika), ali pa nadgradujete že obstoječi računalnik (ki ima že instaliran gonilnik za zaslon) z novim zaslonom.

V vsakem primeru, ko boste prvič zagnali računalnik (ko bo vaš novi zaslon že povezan z računalnikom), bo Windows samodejno prepoznal novi (ali različni) zaslon in pojavil se bo čarovnik **Odkrita Nova Strojna Oprema**.

Sledite navodilom čarovnika. Za nadaljnje podrobnosti in navodila po korakih za samodejno namestitve (novo) ali nadgraditev (obstoječe) namestitve glejte:

- [Kako namestiti prikazovalnik na nov računalnik na strani 22](#).
- [Kako nadgraditi programsko opremo prikazovalnika na obstoječem računalniku na strani 23](#).



- Če potrebujete Uporabniško Ime in Geslo za vhod v operacijski sistem Windows, morate biti prijavljen kot administrator ali kot član administratorjeve skupine, sicer instalacija gonilnika ne bo možna. Še več, instalacija gonilnika ne bo izvedljiva tudi v primeru, če je vaš računalnik povezan z omrežjem, ki zahteva dostopno geslo.
 - Če želite preveriti ime kupljenega modela, si oglejte oznako s specifikacijami na zadnji strani monitorja.
-

Prenašanje gonilnika za monitor LCD z interneta

1. S spletnega mesta Support.BenQ.com prenesite pravilne datoteke gonilnikov.
2. Datoteke gonilnikov razširite v prazno mapo v računalniku. Zapomnite si pot do datotek, ki ste jih razširili.

Kako namestiti prikazovalnik na nov računalnik

Natančna navodila opisujejo potopek izbire in instalacije gonilnika BenQ LCD zaslona na nov računalnik, ki doslej še ni imel priključenega zaslona. Omenjena navodila so primerna le za računalnik, ki ni bil nikoli uporabljen in LCD zaslon BenQ bo prvi zaslon nasploh priključen na ta računalnik.



Če želite priključiti zaslon k obstoječem računalniku, ki je že imel instaliran zaslon (in ima gonilnik za zaslon že instaliran), ne bi smeli uporabljati teh navodil. Namesto tega sledite navodilom za [Kako nadgraditi programsko opremo prikazovalnika na obstoječem računalniku](#).

1. Sledite navodilom v [Kako namestiti strojno opremo monitorja na strani 13](#).

Ko se Windows zažene, bo samodejno prepoznal novi monitor in sprožil čarovnik **Odkrita Nova Strojna Oprema**. Sledite navodilom, dokler se ne pojavi opcija **Instalirajte Gonilnik Strojne Opreme**.

2. Odključajte možnost **Poišči ustrezen gonilnik za mojo napravo** in kliknite **Nadaljuj**.
3. Preverite in potrdite, ali je čarovnik izbral ime, ki ustreza vašemu monitorju in kliknite **Nadaljuj**.
4. Kliknite **Dokončaj**.
5. Znova zaženite računalnik.

Kako nadgraditi programsko opremo prikazovalnika na obstoječem računalniku

Sledeča natančna navodila opisujejo potopek nadgradnje gonilnika na vaš Microsoft Windows računalnik. Gonilniki so trenutno preizkušeni in združljivi z operacijskima sistemoma Windows 10, Windows 8 (8.1) in Windows 7.



Gonilnik BenQ LCD monitorja lahko odlično deluje tudi z ostalimi verzijami operacijskega sistema Windows, toda do tega trenutka BenQ ni testiral gonilnika z ostalimi verzijami operacijskega sistema Windows, zato ni možno jamčiti njegovo delovanje na ostalih sistemih.

Za namestitev gonilnika monitorja morate med prenesenimi datotekami gonilnikov izbrati ustrezno informacijsko datoteko (.inf) modela monitorja, ki ste ga priključili na računalnik, in čarovniku Windows pustiti, da namesti ustrezne datoteke gonilnikov. Vaša naloga je, da jih pravilno usmerite. Sistem Windows vključuje čarovnika za nadgradnjo gonilnikov naprav, ki avtomatizira nalogo in vas vodi skozi postopek izbire datoteke in namestitve.

Poglejte:

- [Kako izvesti namestitev na sistemu Windows 10 na strani 24.](#)
- [Kako izvesti namestitev na sistemu Windows 8 \(8.1\) na strani 25.](#)
- [Kako izvesti namestitev na sistemu Windows 7 na strani 26.](#)

Kako izvesti namestitvev na sistemu Windows 10

1. Odprite **Lastnosti zaslona**.

Izberite **Start, Nastavitve, Naprave, Naprave in tiskalniki** in z desno tipko miške kliknite ime monitorja na meniju.

2. Na meniju izberite **Lastnosti**.

3. Kliknite zavihek **Strojna oprema**.

4. Kliknite **Splošni monitor PnP**, nato pa gumb **Lastnosti**.

5. Kliknite zavihek **Gonilnik** in gumb **Posodobi gonilnik**.

6. V oknu **Posodobitev gonilnikov** izberite **Prebrskaj računalnik in poišči programsko opremo**.

7. Kliknite **Prebrskaj** in poiščite datoteke gonilnikov, ki ste jih prenesli z interneta, kot je opisano v poglavju [Prenašanje gonilnika za monitor LCD z interneta na strani 21](#).

8. Kliknite **Zapri**.

Po dokončani posodobitvi gonilnika se lahko prikaže poziv za vnovičen zagon računalnika.

Kako izvesti namestitvev na sistemu Windows 8 (8.1)

1. Odprite **Lastnosti zaslona**.

Premaknite kazalnik v spodnji desni rob zaslona ali pritisnite tipki **Windows + C** za prikaz vrstice **Charm (Okrasna oznaka)**. Pojdite na **Nastavitve, Nadzorna plošča, Naprave in tiskalniki** ter z desnim klikom v meniju izberite ime monitorja.

Druga možnost je, da z desnim gumbom kliknete na namizje in izberete **Prilagajanje, Zaslona, Naprave in tiskalniki** ter z desnim klikom v meniju izberete ime monitorja.

2. V meniju izberite **Lastnosti**.

3. Kliknite na zavihek **Strojna oprema**.

4. Kliknite **Splošne PnP monitorja** in nato gumb **Lastnosti**.

5. Kliknite zavihek **Gonilnik** in gumb **Posodobi gonilnik**.

6. V oknu **Posodobitev gonilnikov** izberite **Prebrskaj računalnik in poišči programsko opremo**.

7. Kliknite **Prebrskaj** in poiščite datoteke gonilnikov, ki ste jih prenesli z interneta, kot je opisano v poglavju [Prenašanje gonilnika za monitor LCD z interneta na strani 21](#).

8. Kliknite **Zapri**.

Po dokončani posodobitvi gonilnika se lahko prikaže poziv za vnovičen zagon računalnika.

Kako izvesti namestitvev na sistemu Windows 7

1. Odprite **Lastnosti zaslona**.

Pojdite na **Start, Nadzorna plošča, Strojna oprema in zvok, Naprave in tiskalniki** ter z desnim klikom v meniju izberite ime monitorja.

Druga možnost je, da z desnim gumbom kliknete na namizje in izberete **Prilagajanje, Zaslona, Naprave in tiskalniki** ter z desnim klikom v meniju izberete ime monitorja.

2. V meniju izberite **Lastnosti**.

3. Kliknite na zavihek **Strojna oprema**.

4. Kliknite **Splošne PnP monitorja** in nato gumb **Lastnosti**.

5. Kliknite zavihek **Gonilnik** in gumb **Posodobi gonilnik**.

6. V oknu **Posodobitev gonilnikov** izberite **Prebrskaj računalnik in poišči programsko opremo**.

7. Kliknite **Prebrskaj** in poiščite datoteke gonilnikov, ki ste jih prenesli z interneta, kot je opisano v poglavju [Prenašanje gonilnika za monitor LCD z interneta na strani 21](#).

8. Kliknite **Zapri**.

Po dokončani posodobitvi gonilnika se lahko prikaže poziv za vnovičen zagon računalnika.

Kako prilagoditi monitor

Nadzorna plošča

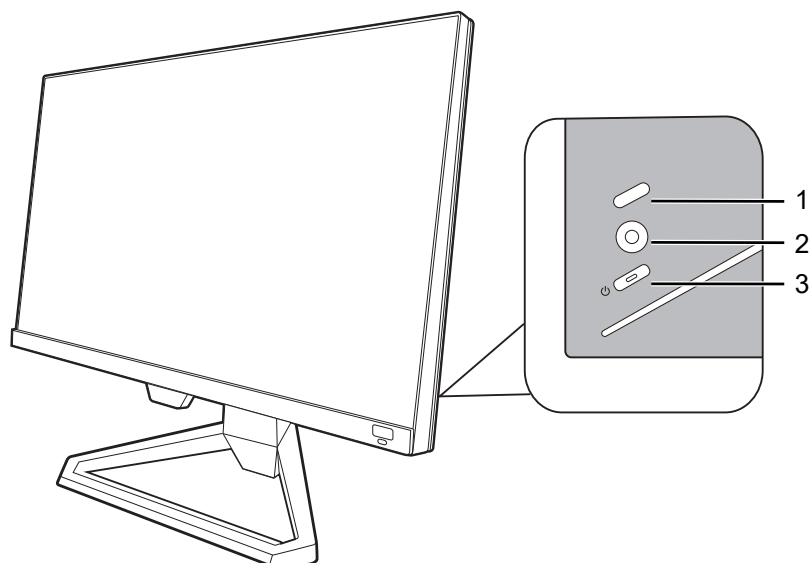





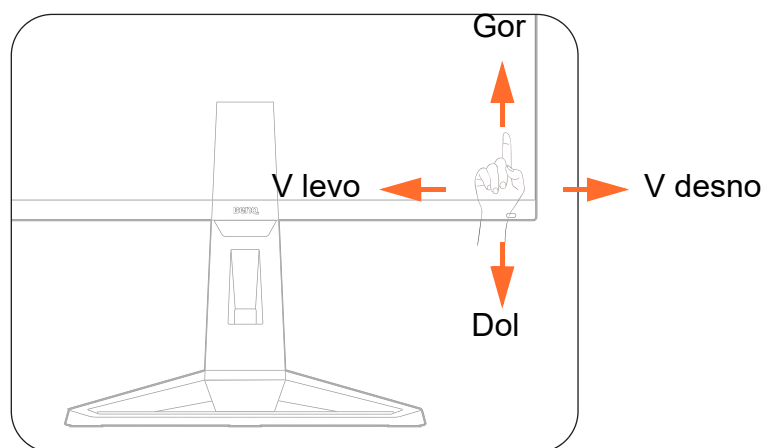

Št.	Ime	Opis
1.	Tipka za kroženje	Omogoča dostop do menija za izbiro vira za video. Za dodatne informacije glejte Hitro preklapljanje med vhodi s tipko za kroženje na strani 31 .
2.	5-smerni krmilnik	Dostopi do funkcij ali menijskih postavk, kot določajo zaslonske ikone. Za dodatne informacije glejte 5-smerni krmilnik in osnovne menijske operacije na strani 28 .
3.	Tipka za vklop/izklop	Vklopi ali izklopi napajanje.

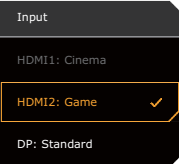
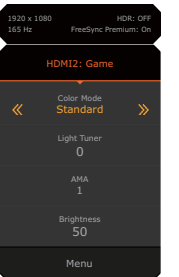
5-smerni krmilnik in osnovne menijske operacije

5-smerni krmilnik je na hrbtne strani monitorja. Ko sedite pred monitorjem, premaknite krmilnik v smereh, ki jih kažejo zaslonske ikone za menijsko navigacijo in operacije.



Ikona menija OSD	Operacija 5-smernega krmilnika	Funkcija
(Z razpoložljivim vhodom za video, vendar brez aktiviranega menija)		
Ni na voljo	Pritisk na sredini ali premik v desno/levo	Aktivira Quick Menu (Hitri meni) .
Ni na voljo	Premik gor/dol	Prilagodi glasnost.
(Ko je meni za izbiro vira za video aktiviran)		
	Premik gor/dol	Preklopi na izbran vhodni vir.
(Ko je Quick Menu (Hitri meni) aktiviran)		
	Premik gor/dol	Skoči na prejšnji/naslednjo menijsko nastavitvev.
	Premik v desno/levo	<ul style="list-style-type: none"> Skoči na naslednji/prejšnji menijski element. (Če je označena možnost Menu (Meni)) Pomaknite se v levo, da zaprete Quick Menu (Hitri meni); pomaknite se v desno, da dostopite do glavnega menija.
	Pritisk na sredini	<ul style="list-style-type: none"> Zapre Quick Menu (Hitri meni). (Če je označena možnost Menu (Meni)) Omogoča dostop do glavnega menija.
(Ko je aktiviran glavni meni)		
	Pritisk na sredini	Potrdi izbiro.
	Premik v desno	<ul style="list-style-type: none"> Odpre podmenije. Potrdi izbiro.
	Premik gor	<ul style="list-style-type: none"> Skoči na prejšnji menijski element. Za prilagajanje navzgor/zvišanje.

Ikona menija OSD	Operacija 5-smernega krmilnika	Funkcija
	Premik dol	<ul style="list-style-type: none"> Skoči na naslednji menijski element. Za prilagajanje navzdol/znižanje.
	Premik v levo	<ul style="list-style-type: none"> Vrne se na prejšnji meni. Zapre meni OSD.

Do vseh menijev OSD (zaslonski meniji) lahko dostopate z nadzornimi tipkami. Z menijem OSD lahko prilagodite nastavitve monitorja. Razpoložljive menijske možnosti se lahko spreminjajo glede na vhodne vire, funkcije in nastavitve.

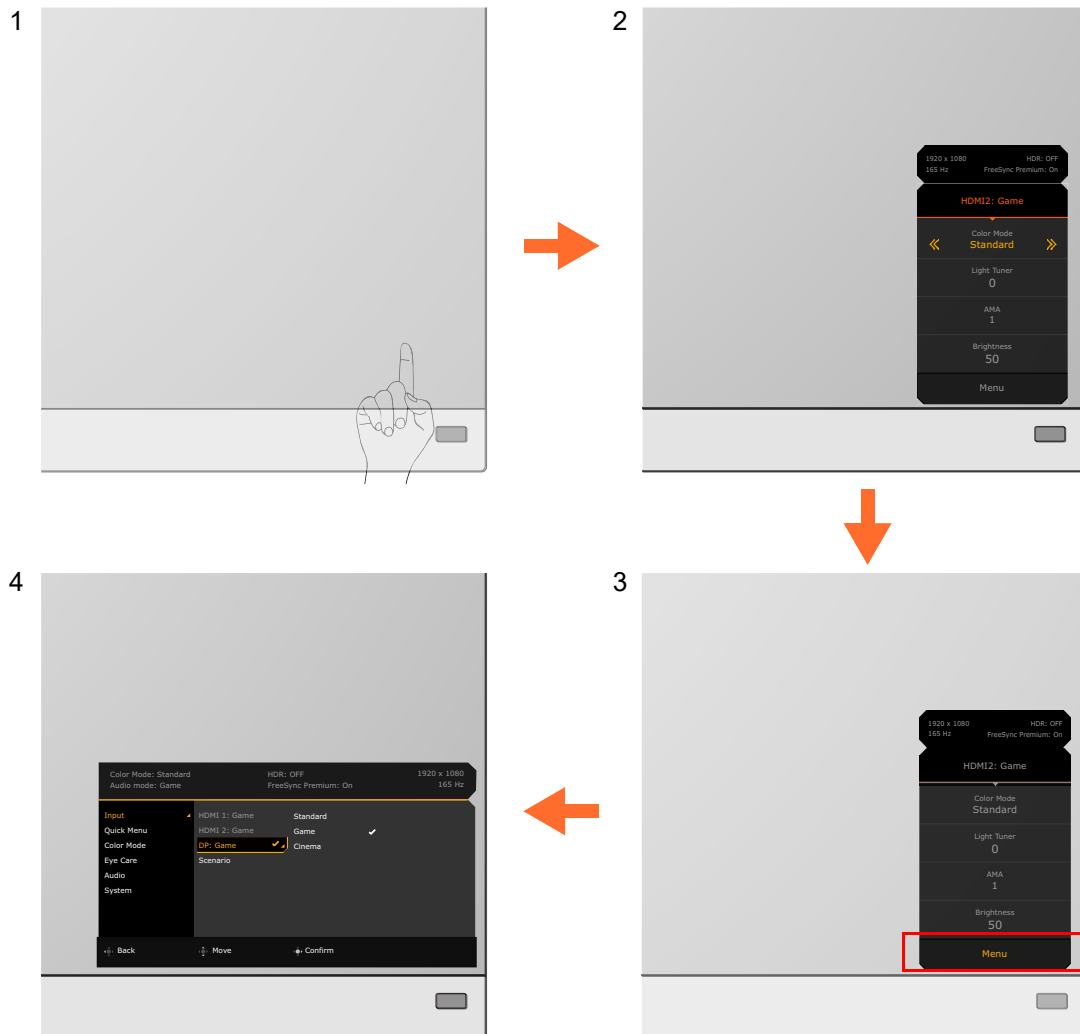

1. Pritisnite 5-smerni krmilnik.
2. Prikaže se **Quick Menu (Hitri meni)**.
3. Za dostop do glavnega menija izberite **Menu (Meni)**.
4. Na glavnem meniju upoštevajte zaslonske ikone na dnu menija, da opravite prilagoditve ali izbiro. Za podrobnosti o menijskih možnostih glejte [Pomikanje po glavnem meniju na strani 39](#).

Nastavitev monitorja za različne scenarije

Glede na okolje, v katerem je uporabljen izdelek, je na monitorju na voljo več vhodnih vrat, zato lahko za vsak vhod prednastavite ustrezen scenarij. Če je mogoče, pri prvi uporabi monitorja dokončajte povezave in konfiguracijo, da boste lahko preprosto preklapljali med scenariji brez nadaljnje nepremišljene nastavitve.

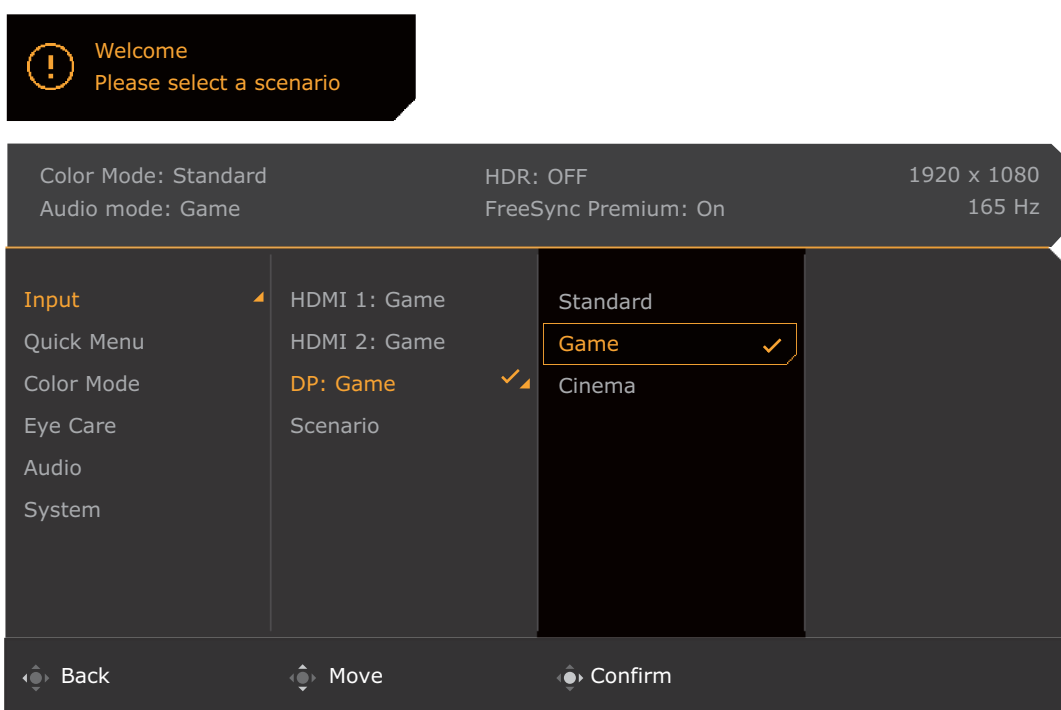
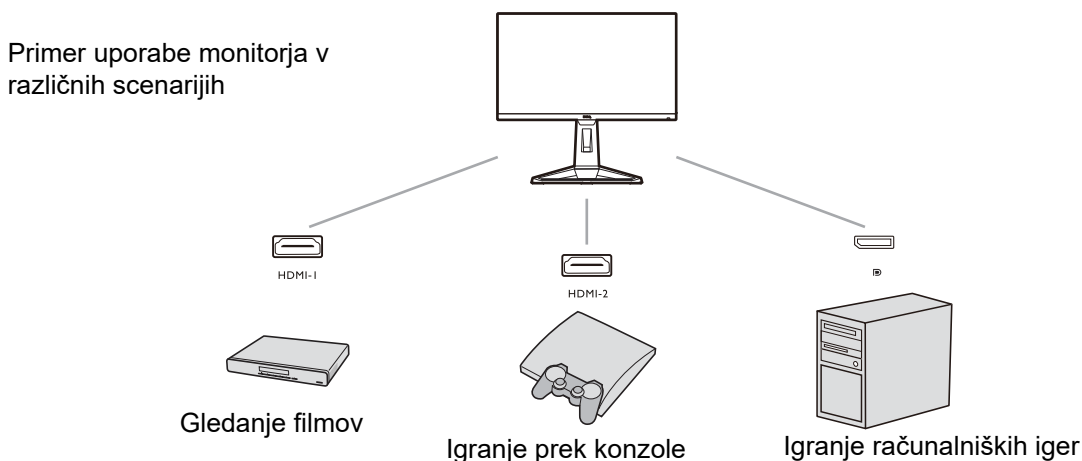

1. V skladu z navodili v temi [Priključite kabel video. na strani 15](#) pravilno povežite vhodne vire z monitorjem.
2. Izberite scenarij za razpoložljiv vhodni vir. Scenarij se spremeni glede na vhodni vir. Če konfiguracijo preskočite, je za vsak vhodni vir prednastavljen scenarij **Game (Igra)**. Nastavitev lahko pozneje spremenite pod izbiro **Menu (Meni) > Input (Vhod)**.
3. Če želite zamenjati vhodni vir/scenarij, pritisnite tipko za kroženje. Za dodatne informacije glejte [Hitro preklapljanje med vhodi s tipko za kroženje na strani 31](#).



- Po ponastavitvi sistema z izbiro **Menu (Meni) > System (Sistem) > Reset All (Ponastavi vse)** se znova prikaže poziv za dokončanje konfiguracije.
- Če ste pod izbiro **Menu (Meni) > Input (Vhod) > Scenario (Scenarij)** izklopili konfiguracijo scenarija, je scenarij za vsak vhod privzeto nastavljen na **Standard (Standardno)**.

Hitro preklapljanje med vhodi s tipko za kroženje

1. Pritisnite tipko za kroženje, da se prikaže meni za izbiro vhodnega vira. Vsak vir je v skladu z opisom v temi [Nastavitev monitorja za različne scenarije na strani 30](#) prednastavljen za scenarij. Scenarij se spremeni glede na vhodni vir.
2. Za preklapljanje med razpoložljivimi viri za video večkrat pritisnite tipko za kroženje.

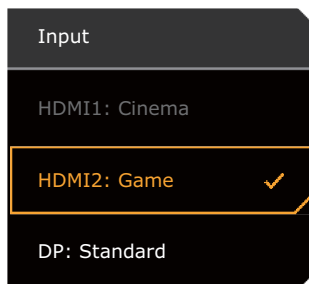



Delo z elementom Quick Menu (Hitri meni)

Quick Menu (Hitri meni) omogoča hiter dostop za spreminjanje nekaterih nastavitev monitorja, ki jih pogosto prilagodi scenarij. Omogoča tudi dostop do glavnega menija.

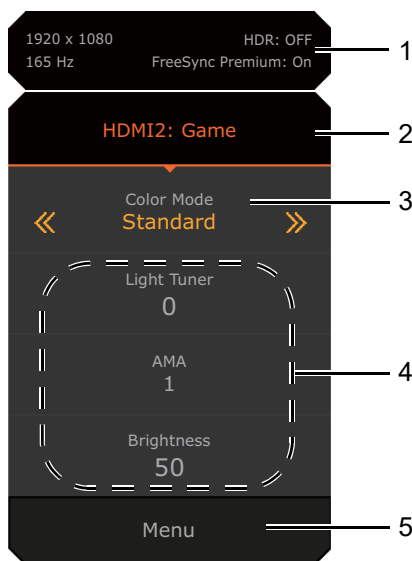
- Pritisnite / / , da se prikaže **Quick Menu (Hitri meni)**.
- Pritisnite / za različne nastavitve.
- Pojdite v **Menu (Meni)** in pritisnite , da dostopite do glavnega menija.









Št.	Možnost	Opis
1	Informacije o sistemu	Prikaže trenutne informacije o sistemu, vključno z ločljivostjo, hitrostjo osveževanja, stanje HDR in stanje Adaptive-Sync.
2	Vhodni vir in prednastavljeni scenarij	Prikaže trenutni vir videa/scenarij. Če želite spremeniti scenarij za vhod, pojdite na Menu (Meni) > Input (Vhod) . Za dodatne informacije glejte Nastavitev monitorja za različne scenarije na strani 30 .
3	Barvni način	Pritisnite / , da krožite med razpoložljivimi barvnimi načini. Za dodatne informacije glejte Color Mode (Barvni način) na strani 44 .

Št.	Možnost	Opis
4	Hitre nastavitve	Pritisnite  /  , da opravite prilagoditve. Privzeti meniji nastavitvev so odvisni od scenarija in jih v določenih barvnih načinih ni mogoče prilagoditi. Za razpoložljive možnosti za vsak barvni način glejte temo Razpoložljive menijske možnosti za vsak Color Mode (Barvni način) na strani 33 . Če želite prilagoditi menije nastavitvev, do katerih je mogoče dostopiti prek elementa Quick Menu (Hitri meni) , glejte temo Prilagajanje elementa Quick Menu (Hitri meni) na strani 32 .
5	Glavni meni	Omogoča dostop do glavnega menija. Za dodatne informacije glejte Pomikanje po glavnem meniju na strani 39 .

Prilagajanje elementa **Quick Menu (Hitri meni)**

Privzeto so na meniju **Quick Menu (Hitri meni)** na voljo tri nastavitve, ki jih je mogoče prilagoditi za posamezen scenarij. Če želite, spremenite nastavitve.

1. Pritisnite  /  / , da se prikaže **Quick Menu (Hitri meni)**.
2. Pojdite na **Menu (Meni) > Quick Menu (Hitri meni)**.
3. Izberite scenarij in pritisnite  za nadaljnjo izbiro.
4. Prvi dve postavki sta posiveli in ju ni mogoče spremeniti. Izberite eno razpoložljivo postavko in pritisnite  za nadaljnjo izbiro.
5. Pomaknite se na eno postavko in pritisnite  /  za potrditev. Meni nastavitvev na **Quick Menu (Hitri meni)** je posivel, če ga ne podpira barvni način.

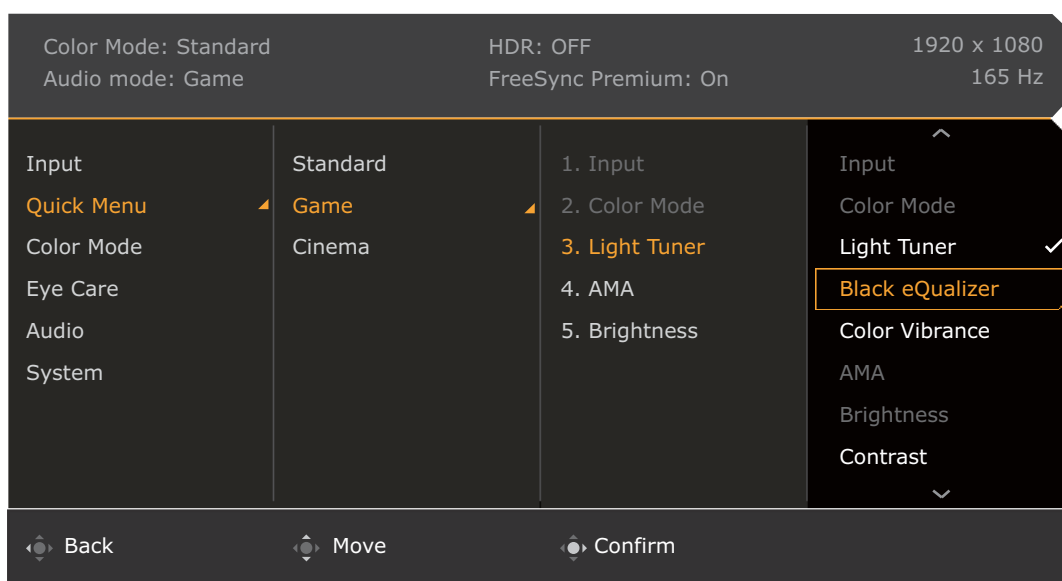

Razpoložljive menijske možnosti za vsak Color Mode (Barvni način)

Glede na nastavljen **Color Mode (Barvni način)** se razpoložljive možnosti za prilagoditev barv spreminjajo. Seznam je zgolj referenčne, ker so razpoložljive možnosti odvisne tudi od vhoda. Menijske možnosti, ki niso na voljo, so prikazane v sivi barvi.

Color Mode (Barvni način)	HDR	Game HDRi (HDRi za igro)	Cinema HDRi (HDRi za kino)	FPS	RPG	Racing Game (Dirkalna igra)	Custom (Po meri)	sRGB	M-Book	ePaper
Možnosti										
Black eQualizer	X	X	X	V	X	X	X	X	X	X
Light Tuner	X	V	V	X	V	V	V	X	X	X
Color Vibrance (Barvna resonanca)	X	X	X	V	V	V	V	X	X	X
Brightness (Svetlost)	V	V ⁽²⁾	V ⁽²⁾	V	V	V	V ⁽²⁾	V	V ⁽²⁾	V ⁽²⁾
Contrast (Kontrast)	V	V ⁽²⁾	V ⁽²⁾	V	V	V	V ⁽²⁾	V	X	V ⁽²⁾
Sharpness (Ostrina)	V	V	V	V	V	V	V	V	V	V
Gamma	X	X	X	X	X	X	V ⁽²⁾	X	X	X
Color Temperature (Barvna temperatura)	X	X	X	X	X	X	V ⁽²⁾	X	X	X
AMA	V	V	V	V	V	V	V	V	V	V
Blur Reduction	X	X	X	V ⁽¹⁾	V ⁽¹⁾	V ⁽¹⁾	V ⁽¹⁾	X	X	X
B.I.+	X	V	V	X	X	X	V ⁽³⁾	X	V ⁽³⁾	V
Low Blue Light	X	X	X	V	V	V	V	X	X	X
Adjust by duration (Prilagoditev glede na trajanje)	X	X	X	X	X	X	V ⁽²⁾	X	V ⁽²⁾	X
Color Weakness (Barvna slepota)	X	X	X	V	V	V	V	X	X	X



- V: Na voljo.
- X: Ni na voljo.
- (1): Na voljo samo, če je hitrost osveževanja nad 100 Hz. Funkcija Adaptive-Sync je onemogočena, če je vklopljena funkcija **Blur Reduction**.
- (2): Na voljo samo, če je **B.I.+** onemogočen.
- (3): Na voljo samo, če je **Adjust by duration (Prilagoditev glede na trajanje)** onemogočen.

Prilagodljive nastavitve menija OSD

Čeprav se nekatere nastavitve (npr. jezik menija OSD) spremenijo in stopijo v veljavo takoj ne glede na druge nastavitve ali vhod monitorja, je večino nastavitvev menija OSD mogoče prilagoditi in shraniti glede na vhode, barvne načine ali scenarije. Ko izberete vhod, barvni način ali scenarij, se uporabijo zelene nastavitve.

Elementi	Opis
Scenario (Scenarij)	Shrani uveljavi stikalo vhoda.
Display Mode (Zaslonski način)	
Overscan (Preseganje roba zaslona)	
RGB PC Range (Razpon RGB PC)	

Elementi	Opis
Color Mode (Barvni način)	Shrani uveljavi stikalo vhoda in scenarija.
Audio mode (Zvočni način)	
Volume (Glasnost)	
Low Blue Light	
Color Weakness (Barvna slepota)	
Black eQualizer	Shrani uveljavi stikalo vhoda in barvnega načina.
Light Tuner	
Color Vibrance (Barvna resonanca)	
Brightness (Svetlost)	
Contrast (Kontrast)	
Gamma	
Color Temperature (Barvna temperatura)	
AMA	
Blur Reduction	
Sharpness (Ostrina)	
B.I.+	
Adjust by duration (Prilagoditev glede na trajanje)	

Delo z bližnjično tipko HDRi

Monitor med predvajanjem vsebine HDR uporablja tehnologijo Bright Intelligence Plus (Pametna svetlost plus), s katero uravnoteži svetlost zaslona in ohranja vse podrobnosti slike. Za preprost preklop na želeno nastavitvev HDR je na voljo bližnjična tipka.

1. Preverite, ali je vsebina HDR na voljo. Za dodatne informacije glejte [Delo s tehnologijo HDR na strani 35](#). Ko je na monitorju na voljo vsebina HDR, se funkcija HDR samodejno omogoči.
2. Za prikaz seznama možnosti HDR pritisnite bližnjično tipko HDRi.
3. Za preklapljanje med možnostmi, da pridete do želene, večkrat pritisnite isto tipko. Za dodatne informacije glejte [Meni Color Mode \(Barvni način\) na strani 43](#).

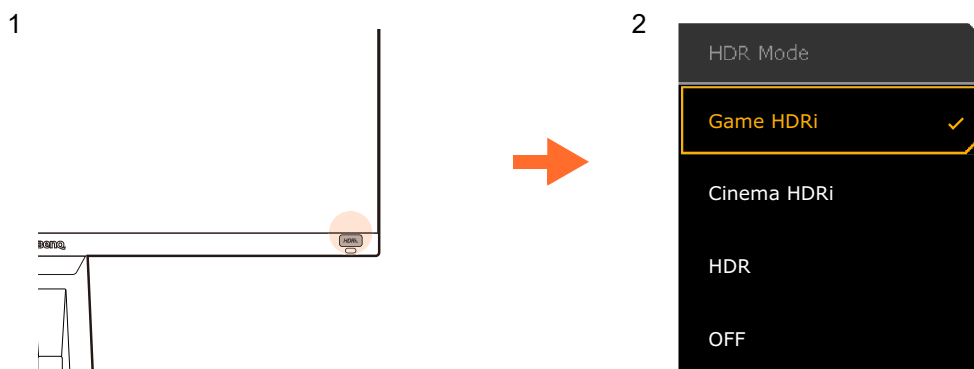

Če želite omogočiti B.I.+ oziroma HDR, glejte [Samodejno prilagajanje svetlosti zaslona \(Bright Intelligence Plus \(Pametna svetlost plus\)\) na strani 35](#) ali [Omogočanje funkcije HDR na strani 35](#).

Samodejno prilagajanje svetlosti zaslona (Bright Intelligence Plus (Pametna svetlost plus))



Funkcija Bright Intelligence Plus (Pametna svetlost plus) deluje samo z določenimi barvnimi načini. Če ni na voljo, so njene menijske možnosti posivele.

Vgrajeni senzor svetlobe deluje s tehnologijo Bright Intelligence Plus (Pametna svetlost plus), da odkriva svetlobo v okolju, svetlost slike, kontrast in barvno temperaturo, ter nato samodejno uravnoteži zaslon. Na ta način pomaga ohranjati podrobnosti slike, kot tudi zmanjša obremenitev oči.

Če želite omogočiti to funkcijo, izberite **Menu (Meni) > Color Mode (Barvni način) > način > B.I.+ (Bright Intelligence Plus (Pametna svetlost plus)) > ON (VKLOPLJENO)**. Prilagoditev traja nekaj sekund.

Če izberete **Game HDRi (HDRi za igro)** ali **Cinema HDRi (HDRi za kino)**, je funkcija Bright Intelligence Plus (Pametna svetlost plus) omogočena samodejno.



Na delovanje možnosti Bright Intelligence Plus (Pametna svetlost plus) lahko vplivajo viri svetlobe in kot nagiba monitorja. Občutljivost svetlobnega senzorja lahko po potrebi povečate v možnosti **Eye care > B.I.+ (Bright Intelligence Plus (Pametna svetlost plus)) > Sensor Sensitivity (Občutljivost senzorja)**. Za dodatne informacije glejte [stran 46](#).

Delo s tehnologijo HDR



- Vaš monitor zagotavlja podporo za tehnologijo HDR10.
- Informacije v tem dokumentu o napravah in vsebini, združljivi s HDR, so najažurnejše informacije v času objave. Za najnovejše informacije se obrnite na proizvajalca naprave in ponudnika vsebine.

Če želite omogočiti funkcijo HDR, morate imeti združljiv predvajalnik in vsebino.

1. Preverite, ali je predvajalnik FHD HDR pripravljen. Podprti so predvajalniki z naslednjimi imeni in ločljivostmi.

Pogosto uporabljena imena za FHD (odvisno od proizvajalca)	FHD, 1080p
Pogosto uporabljena imena za HDR10 (odvisno od proizvajalca)	HDR Premium, High Dynamic Range, HDR

2. Preverite, ali je vsebina HDR na voljo. Vsebina lahko izvira iz predvajalnika FHD.
3. Preverite, ali sta predvajalnik in monitor priključena z ustreznim kablom:
 - priloženi kabel HDMI/DP/DP v kabel mini DP/USB-C™ (če je na voljo)
 - kabel HDMI s potrdilom HDMI High Speed ali HDMI Premium (za modele z vhodi HDMI)
 - kabel DP/DP v mini DP s potrdilom za združljivost z DisplayPort (za modele z vhodi DP)
 - potrjen kabel USB-C™ s priključkom DisplayPort z izmeničnim načinom (za modele z vhodi USB-C™)

Omogočanje funkcije HDR

Če upoštevate navodila v poglavju [Delo s tehnologijo HDR na strani 35](#) in je vhodna vsebina združljiva s HDR, se na zaslonu prikaže sporočilo OSD **HDR: On (HDR: Vključeno)**. To pomeni, da sta predvajalnik vsebine in vsebina združljiva s HDR in da je funkcija HDR pravilno omogočena. Monitor mora biti za obdelavo vsebine HDR v skladu s standardom ST2084. V tem primeru je monitor privzeto nastavljen na **Game HDRi (HDRi za igro)**.

Če želite prikazati nastavitve HDR in na seznamu izbrati drug način HDR, lahko pritisnete bližnjično tipko HDRi. Za izbiro lahko izberete tudi **Color Mode (Barvni način)**.



Omogočanje emuliranega načina HDR

Če je povezava končana in na zaslonu OSD ni prikazano nobeno sporočilo, to pomeni, da predvajalnik vsebine in/ali vsebina nista združljiva s HDR. Monitor ohrani barvni način, ki je bil nedavno izbran za vsebino, ki ni HDR. Če izberete **HDR**, **Game HDRi (HDRi za igro)** ali **Cinema HDRi (HDRi za kino)** pod izbiro **Color Mode (Barvni način)**, lahko ročno omogočite emulirani način HDR.

Vrsta vsebine	Izbran barvni način	Informacije o sistemu na glavnem meniju
Vsebina HDR	Če je izbran način, ki ni HDR, je samodejno spremenjen v Game HDRi (HDRi za igro) .	HDR: ON (HDR: VKLOPLJENO)
	Game HDRi (HDRi za igro) Cinema HDRi (HDRi za kino) HDR	
Vsebina, ki ni HDR	Če je izbran barvni način, ki ni HDR.	HDR: OFF (HDR: IZKLOPLJENO)
	Game HDRi (HDRi za igro) Cinema HDRi (HDRi za kino) HDR	HDR: Emulated (HDR: Emulirano)



Izbiranje zvočnega scenarija

Za predvajanje zvoka v različnih scenarijih je na voljo več zvočnih izenačevalnikov.

1. Pritisnite  /  / , da se prikaže **Quick Menu (Hitri meni)**.
2. Pojdite na **Menu (Meni) > Audio (Zvok) > Audio mode (Zvočni način)**.
3. Izberite možnost na seznamu. Za dodatne informacije glejte [Audio mode \(Zvočni način\) na strani 48](#).



Prilagajanje zaslonskega načina

Zaslonski način monitorja lahko prilagodite za prikaz slik v drugem razmerju, kot je 16:9, in za drugo velikost zaslona, kot jo ima kupljeni model.

1. Pritisnite  /  / , da se prikaže **Quick Menu (Hitri meni)**.
2. Pojdite na **Menu (Meni) > System (Sistem) > Display (Zaslon) > Display Mode (Zaslonski način)**.
3. Izberite ustrezen zaslonski način. Nastavitve se uveljavi takoj.



Izbira ustreznega barvnega načina

Monitor omogoča različne načine slike, ki so ustrezni za različne vrste slik. Nastavitve prikaza lahko shranite glede na barvni način. Za vse razpoložljive načine slik glejte [Color Mode \(Barvni način\) na strani 44](#).

1. Pritisnite  /  / , da se prikaže **Quick Menu (Hitri meni)**.
2. Pojdite na **Menu (Meni) > Color Mode (Barvni način)** za zelen barvni način.
3. Pod vsakim načinom prilagodite in shranite nastavitve, ki ustrezajo vašim potrebam.



Povezovanje monitorja z izdelkom iz serije MacBook

Ko je monitor povezan z izdelkom serije MacBook, preklopite na način **M-Book**, ki predstavlja barvno ujemanje in barvno predstavitev MacBook na vašem monitorju.

1. Povežite monitor z izdelkom iz serije MacBook.
2. Pritisnite  /  / , da se prikaže **Quick Menu (Hitri meni)**.
3. Pojdite na **Menu (Meni) > Color Mode (Barvni način)**.
4. Izberite **M-Book**. Nastavitev se uveljavi takoj.

Omogočanje pripomočka dostopnosti za barvni vid (**Color Weakness (Barvna slepota)**)

Color Weakness (Barvna slepota) je pripomoček dostopnosti, ki pomaga ljudem z barvno slepoto pri razločevanju barv. Na tem monitorju sta na voljo **Red Filter (Rdeči filter)** in **Green Filter (Zeleni filter)**. Izberite tistega, ki ga potrebujete.

1. Pritisnite  /  / , da se prikaže **Quick Menu (Hitri meni)**.
2. Pojdite na **Menu (Meni) > Eye care > Color Weakness (Barvna slepota)**.
3. Izberite **Red Filter (Rdeči filter)** ali **Green Filter (Zeleni filter)**.
4. Prilagodite vrednost filtra. Če povečate vrednost, je učinek močnejši.

Aktiviranje funkcije FreeSync™ Premium

Monitor s funkcijo FreeSync med igranjem iger preprečuje razcepljenost, tresenje in vibriranje zaslona.

1. S prihodnjim gonilnikom uporabite združljive grafične procesorske enote (GPE-je). Na spletnem mestu www.AMD.com preverite, ali je tehnologija podprta.
2. Pazite, da boste vzpostavili povezavo z vrati DisplayPort ali HDMI. Za dodatne informacije glejte [Priključite kabel video. na strani 15](#).



Odgovore na vprašanja, povezana s funkcijo FreeSync™ Premium, poiščite na spletnem mestu www.AMD.com.

Delo s tehnologijo podpore za video format

Vaš monitor zagotavlja podporo za predvajanje videoposnetkov 24P, če so bili izvirno posneti s to hitrostjo sličic. Monitor s pomočjo tehnologije podpore za video format prikazuje takšne videoposnetke s pravilnim ritmom brez prekinitev, ki bi motile video vir. Če je na monitorju na voljo združljiva vsebina, je ta funkcija omogočena samodejno.

Prva nastavitev za igranje iger pri 165 Hz

Monitor lahko optimizirate, da izboljšate svojo igralno izkušnjo. Začnete lahko na primer z naslednjimi koraki.



Odvisno od operacijskega sistema je treba izvesti različne postopke za prilagoditev hitrosti osveževanja zaslona. Za podrobnosti glejte dokument s pomočjo operacijskega sistema.

1. Nastavite hitrost osveževanja zaslona na **165 Hertzov (165 Hz)**. Z desno tipko miške kliknite namizje in izberite **Ločljivost zaslona**. Kliknite **Dodatne nastavitve**. Na zavihku **Monitor** spremenite hitrost osveževanja zaslona na **165 Hertzov**. Nato kliknite **Uporabi** in **Da**, da potrdite spremembo.

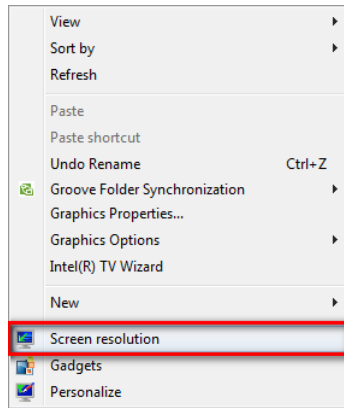

Change the appearance of your display

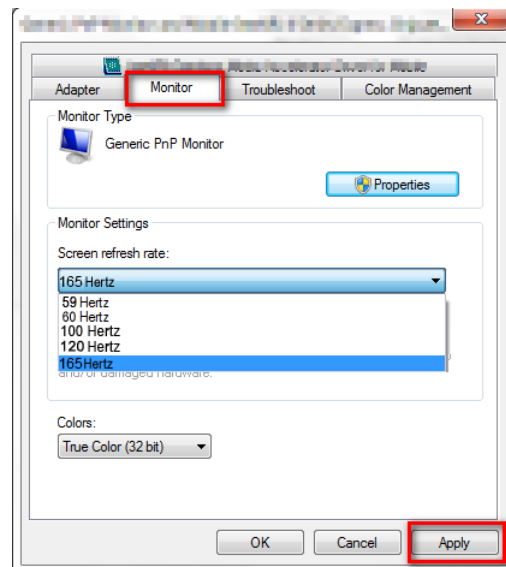
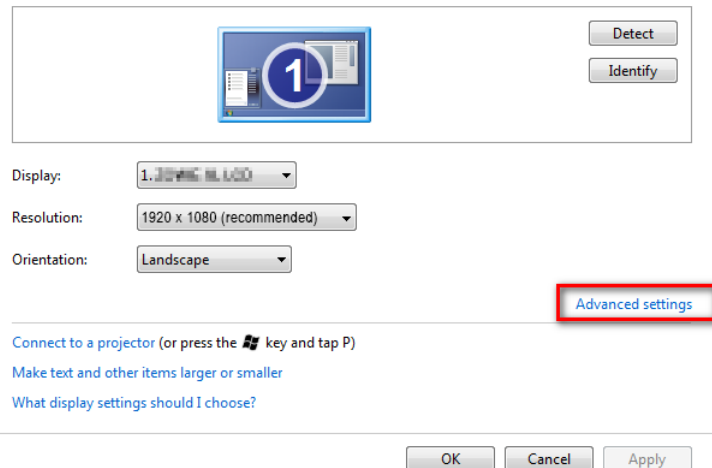

2. Pojdite v nastavitveni meni v igri in spremenite hitrost sličic oziroma hitrost osveževanja zaslona na 165 Hz. Za podrobnosti glejte dokument s pomočjo igre.
3. Če želite preveriti, ali se je hitrost osveževanja zaslona spremenila, na monitorju odprite **Quick Menu (Hitri meni)** in preglejte informacije o sistemu.



Če hitrost 165 Hz ni na voljo na menijih, preverite naslednje:

- preverite, ali je kabel DisplayPort pravilno priključen v računalnik in monitor
- preverite, ali GPE podpira hitrost 165 Hz
- preverite, ali vaša igra podpira hitrost 165 Hz.

Pomikanje po glavnem meniju

Z menijem OSD (zaslonski meni) lahko prilagodite vse nastavitve monitorja.

Pritisnite  /  / , da se prikaže **Quick Menu (Hitri meni)**, nato pa za dostop do glavnega menija izberite **Menu (Meni)**. Za podrobnosti glejte [5-smerni krmilnik in osnovne menijske operacije na strani 28](#).

Razpoložljive menijske možnosti se lahko spreminjajo glede na vhodne vire, funkcije in nastavitve. Menijske možnosti, ki niso na voljo, so prikazane v sivi barvi. Tipke, ki niso na voljo, so onemogočene, ustrezne ikone OSD pa izginejo. Za modele, ki nimajo določenih funkcij, njihove nastavitve in povezani elementi niso prikazani na meniju.



Nabor jezikov na meniju OSD se lahko razlikuje glede na izdelek, ki je na voljo za vašo regijo. Za dodatne podrobnosti glejte [Language \(Jezik\) na strani 51](#) pod **System (Sistem)** in **OSD Settings (Nastavitve OSD)**.









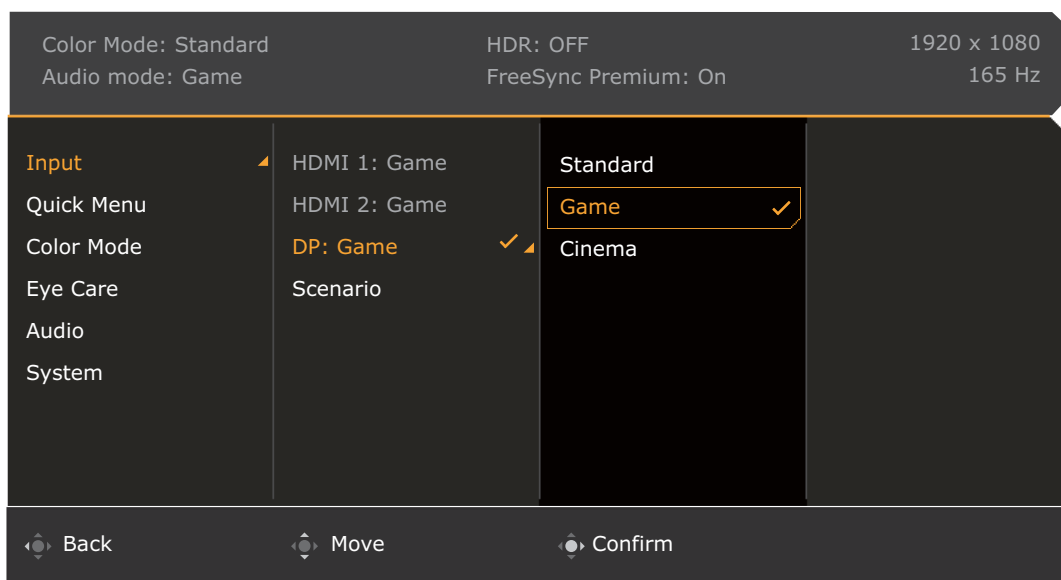



Za dodatne možnosti na vsakem meniju glejte naslednje strani:

- [Meni Input \(Vhod\) na strani 40](#)
- [Quick Menu \(Hitri meni\) na strani 41](#)
- [Meni Color Mode \(Barvni način\) na strani 43](#)
- [Meni Eye care na strani 46](#)
- [Meni Audio \(Zvok\) na strani 48](#)
- [Meni System \(Sistem\) na strani 50](#)

Meni Input (Vhod)

Razpoložljive menijske možnosti se lahko spreminjajo glede na vhodne vire, funkcije in nastavitve. Menijske možnosti, ki niso na voljo, so prikazane v sivi barvi. Tipke, ki niso na voljo, so onemogočene, ustrezne ikone OSD pa izginejo. Za modele, ki nimajo določenih funkcij, njihove nastavitve in povezani elementi niso prikazani na meniju.











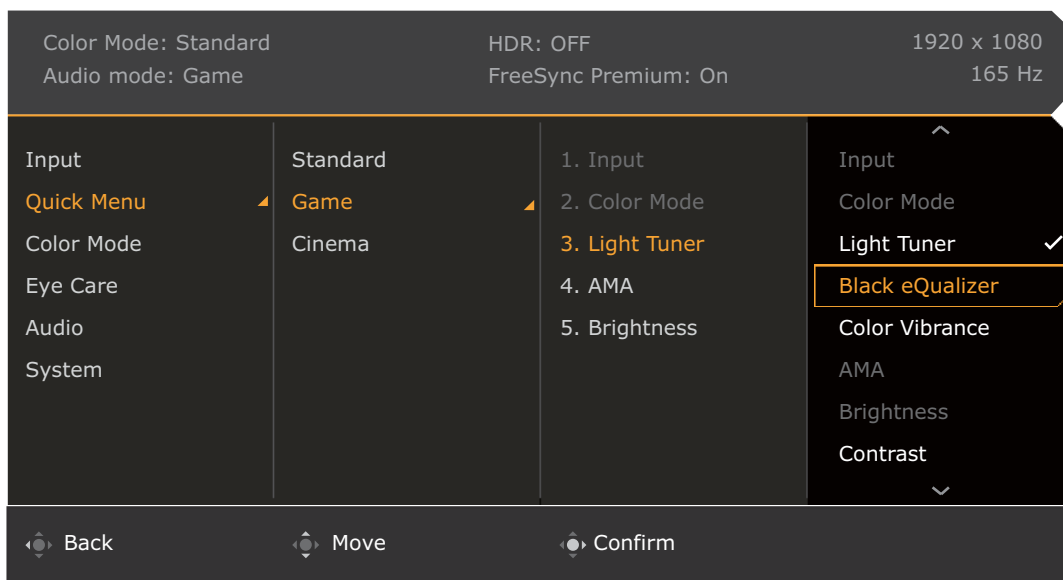





1. Pritisnite  /  / , da se prikaže **Quick Menu (Hitri meni)**.
2. Izberite **Menu (Meni)** na **Quick Menu (Hitri meni)**.
3. Uporabite  ali  za izbiro **Input (Vhod)**.
4. Za prikaz podmenija izberite , nato pa izberite menijski element s pomočjo  ali .
5. Za prilagajanje uporabite  ali , za izbiranje pa .
6. Za vrnitev na prejšnji meni izberite .
7. Za izhod iz menija izberite .

Možnost	Funkcija	Razpon
Input (Vhod)	Uporabite za spreminjanje vhoda tako, da bo ustrezal vrsti povezave video kabla. Za vhod je lahko določen scenarij. Za dodatne informacije glejte Nastavitev monitorja za različne scenarije na strani 30 .	<ul style="list-style-type: none">• HDMI1• HDMI2• DP• Scenario (Scenarij)

Quick Menu (Hitri meni)

Razpoložljive menijske možnosti se lahko spreminjajo glede na vhodne vire, funkcije in nastavitve. Menijske možnosti, ki niso na voljo, so prikazane v sivi barvi. Tipke, ki niso na voljo, so onemogočene, ustrezne ikone OSD pa izginejo. Za modele, ki nimajo določenih funkcij, njihove nastavitve in povezani elementi niso prikazani na meniju.



1. Pritisnite  /  / , da se prikaže **Quick Menu (Hitri meni)**.
2. Izberite **Menu (Meni)** na **Quick Menu (Hitri meni)**.
3. Uporabite  ali  za izbiro **Quick Menu (Hitri meni)**.
4. Za prikaz podmenija izberite , nato pa izberite menijski element s pomočjo  ali .
5. Za prilagajanje uporabite  ali , za izbiranje pa .
6. Za vrnitev na prejšnji meni izberite .
7. Za izhod iz menija izberite .



Možnost	Funkcija	Razpon
Quick Menu (Hitri meni)	Nastavi tri nastavitve, ki jih je mogoče hitro prilagoditi na Quick Menu (Hitri meni) . Za več informacij glejte Delo z elementom Quick Menu (Hitri meni) na strani 31 in Prilagajanje elementa Quick Menu (Hitri meni) na strani 32 .  Če je Input (Vhod) > Scenarij (Scenarij) onemogočen, je za nastavitve na voljo samo Standard (Standardno) .	

Možnost	Funkcija		Razpon
	Standard (Standardno)	Za osnovno uporabo računalnika.	<ul style="list-style-type: none"> • Input (Vhod) (spreminjanje ni mogoče) • Color Mode (Barvni način) (spreminjanje ni mogoče) • Light Tuner • Black eQualizer • Color Vibrance (Barvna resonanca) • AMA • Brightness (Svetlost) • Contrast (Kontrast) • Sharpness (Ostrina) • Audio Mode (Zvočni način) • Volume (Glasnost) • Low Blue Light • Blur Reduction
	Game (Igra)	Za igre.	
	Cinema (Kinematografski način)	Za gledanje filmov.	

Meni Color Mode (Barvni način)

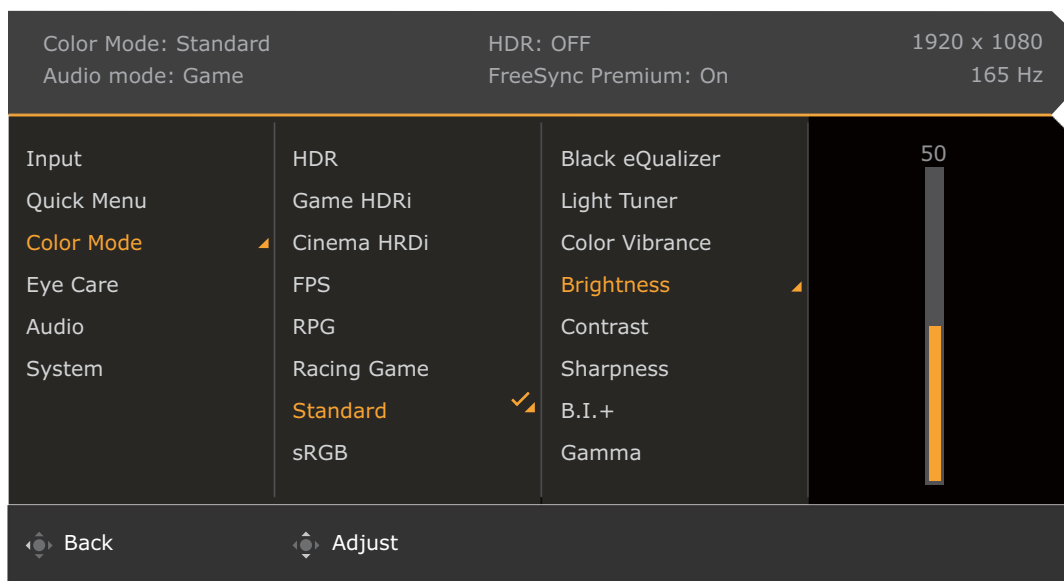
Razpoložljive menijske možnosti se lahko spreminjajo glede na vhodne vire, funkcije in nastavitve. Menijske možnosti, ki niso na voljo, so prikazane v sivi barvi. Tipke, ki niso na voljo, so onemogočene, ustrezne ikone OSD pa izginejo. Za modele, ki nimajo določenih funkcij, njihove nastavitve in povezani elementi niso prikazani na meniju.



1. Pritisnite  /  / , da se prikaže **Quick Menu (Hitri meni)**.
2. Izberite **Menu (Meni)** na **Quick Menu (Hitri meni)**.
3. Uporabite  ali  za izbiro **Color Mode (Barvni način)**.
4. Za prikaz podmenija izberite , nato pa izberite menijski element s pomočjo  ali .
5. Za prilagajanje uporabite  ali , za izbiranje pa .
6. Za vrnitev na prejšnji meni izberite .
7. Za izhod iz menija izberite .

Možnost	Funkcija	Razpon	
Color Mode (Barvni način)	Izberite barvni način, ki najbolj ustreza vrstam slik, prikazanim na zaslonu.		
	HDR	Omogoči funkcijo HDR.	<ul style="list-style-type: none"> • Black eQualizer • Light Tuner • Color Vibrance (Barvna resonanca) • Brightness (Svetlost) • Contrast (Kontrast) • Sharpness (Ostrina) • B.I.+ • Gamma • Color Temperature (Barvna temperatura) • AMA • Blur Reduction (Odprava zamegljenosti zaradi premikanja) • Reset Color (Ponastavi barvo)
	Game HDRi (HDRi za igro)	Sočasno omogoči funkciji HDR in B.I.+ ter izboljša kontrast.	
	Cinema HDRi (HDRi za kino)	Skupaj omogoči funkciji HDR in B.I.+.	
	FPS	Za igranje iger FPS (prvoosebna strelska igra).	
	RPG	Za igranje iger RPG (igre vlog).	
	Racing Game (Dirkalna igra)	Za igranje dirkalnih iger.	
	Custom (Po meri)	Uporabi kombinacijo barvnih nastavitvev, ki jih definirajo uporabniki.	
	sRGB	Za boljšo predstavitev ujemanja barv z zunanji napravami, združljivimi s programom sRGB.	
	M-Book	Zmanjšuje vizualne razlike med monitorjem in povezanim izdelkom iz serije MacBook.	
ePaper	Omogoča branje elektronskih knjig ali dokumentov v črno-belem prikazu in s primerno svetlostjo zaslona ter čistim besedilom.		

Razpoložljive menijske možnosti se lahko spreminjajo glede na vhodne vire, funkcije in nastavitve. Za dodatne informacije glejte [Razpoložljive menijske možnosti za vsak Color Mode \(Barvni način\) na strani 33.](#)









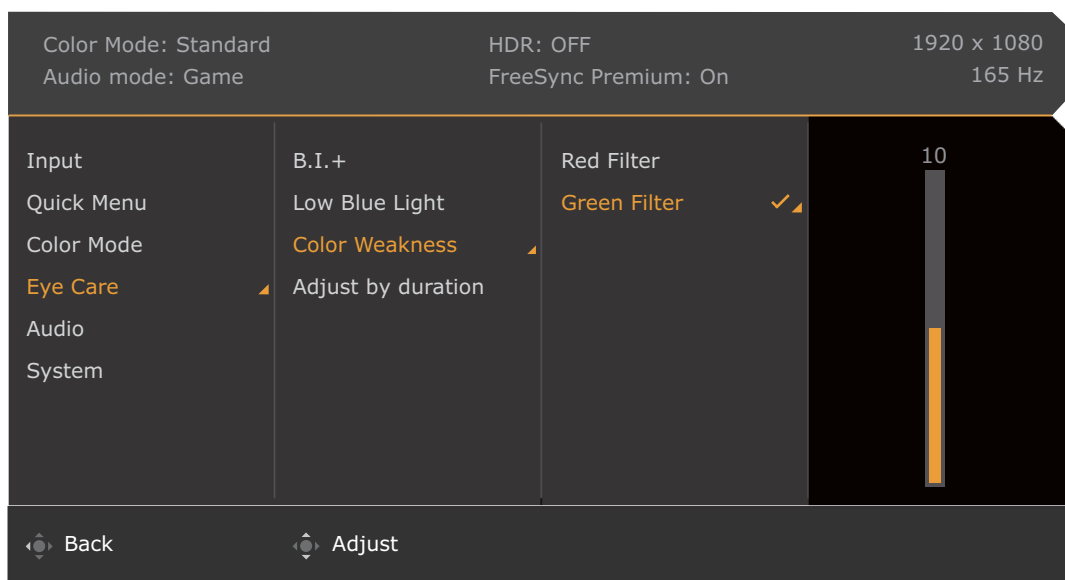



Možnost	Funkcija	Razpon
Black eQualizer	<p>Ta možnost omogoči izstopenje temnih senc, tako da poveča svetlost, ne da bi spremenila svetle sence.</p>  Če je slika presvetla ali komaj vsebuje kaj temnih senc, prilagoditev vrednosti Black eQualizer morda ne bo povzročila večjih sprememb na sliki.	0 ~ 10
Light Tuner	S povečanjem svetlosti, kontrasta in nasičenosti poudari temne odtenke.	-10 ~ 10
Color Vibrance (Barvna resonanca)	Vključuje različne nabore barvnih nastavitvev. Ko jih uporabite, lahko prilagajate nekatere od barvnih nastavitvev v ustreznih menijih.	0 ~ 20
Brightness (Svetlost)	Prilagodi razmerje med svetlimi in temnimi sencami.	0 ~ 100

Možnost	Funkcija		Razpon
Contrast (Kontrast)	Prilagodi stopnjo razlike med temnimi in svetlimi deli.		0 ~ 100
Sharpness (Ostrina)	Prilagodi jasnost in vidljivost robov predmetov na sliki.		0 ~ 10
B.I.+	Vklopi ali izklopi funkcijo Bright Intelligence Plus (Pametna svetlost plus). Vgrajeni senzor svetlobe deluje s tehnologijo Bright Intelligence Plus (Pametna svetlost plus), da odkriva svetlobo v okolju, svetlost slike, kontrast in barvno temperaturo, ter nato samodejno uravnateži zaslon. Za dodatne prilagoditve glejte poglavje B.I.+ (Bright Intelligence Plus (Pametna svetlost plus)) na strani 46.		<ul style="list-style-type: none"> • ON (VKLOPLJENO) • OFF (IZKLOPLJENO)
Gamma	Prilagodi svetilnost tona. Privzeta vrednost je 3 (standardna vrednost v sistemu Windows).		1 ~ 5
Color Temperature (Barvna temperatura)	Normal (Normalno)	Omogoča ogledovanje videa in fotografij v naravnih barvah. To je tovarniško privzeta barva.	
	Bluish (Modrikasta)	Sliki doda hladen ton in je tovarniško privzeta nastavev za standardno belo barvo računalniške industrije.	
	Reddish (Rdečkasta)	Sliki doda topel ton in je tovarniško privzeta nastavev za standardno belo barvo tiska.	
	User Define (Uporabniško definirano)	<p>Če želite spremeniti barvni odtenek slike, lahko spremenite mešanico osnovnih barv rdeče, zelene in modre. Nastavitve spremenite tako, da izberete ustrezne menije R (rdeča), G (zelena) in B (modra).</p> <p>Če znižane vrednost ene ali več barv, se zmanjša njihov ustrezen vpliv na barvni ton slike. (Če na primer zmanjšate vrednost modre, bo slika postopoma dobivala rumenkast odtenek. Če zmanjšate vrednost zelene, bo slika dobivala škrlaten odtenek.)</p>	<ul style="list-style-type: none"> • R (0 ~ 100) • G (0 ~ 100) • B (0 ~ 100)
AMA	Izboljšuje odzivni čas sivinske ravni zaslona LCD.		0 ~ 3
Blur Reduction (Odprava zamegljenosti zaradi premikanja)	<p>Zmanjša zamegljenost zaradi premikanja v igrah in pri predvajanju videoposnetkov.</p>  <p>Ne spreglejte učinka funkcije Blur Reduction.</p> <ul style="list-style-type: none"> - Svetlost je zmanjšana. - Funkcija odpravljanja utripanja je onemogočena. - Na voljo samo, če je hitrost osveževanja nad 100 Hz. Funkcija Adaptive-Sync je onemogočena, če je vklopljena funkcija Blur Reduction. 		<ul style="list-style-type: none"> • ON (VKLOPLJENO) • OFF (IZKLOPLJENO)
Reset Color (Ponastavi barvo)	Barvne nastavitve po meri ponastavi na tovarniške privzete vrednosti.		<ul style="list-style-type: none"> • YES (DA) • NO (NE)

Meni Eye care

Razpoložljive menijske možnosti se lahko spreminjajo glede na vhodne vire, funkcije in nastavitve. Menijske možnosti, ki niso na voljo, so prikazane v sivi barvi. Tipke, ki niso na voljo, so onemogočene, ustrezne ikone OSD pa izginejo. Za modele, ki nimajo določenih funkcij, njihove nastavitve in povezani elementi niso prikazani na meniju.



1. Pritisnite  /  / , da se prikaže **Quick Menu (Hitri meni)**.
2. Izberite **Menu (Meni)** na **Quick Menu (Hitri meni)**.
3. Uporabite  ali  za izbiro **Eye care**.
4. Za prikaz podmenija izberite , nato pa izberite menijski element s pomočjo  ali .
5. Za prilagajanje uporabite  ali , za izbiranje pa .
6. Za vrnitev na prejšnji meni izberite .
7. Za izhod iz menija izberite .

Možnost	Funkcija	Razpon	
B.I.+ (Bright Intelligence Plus (Pametna svetlost plus))	Če je bila funkcija Bright Intelligence Plus (Pametna svetlost plus) omogočena prek načina v meniju Color Mode (Barvni način) , so tukaj na voljo povezane nastavitve.		
	Light Meter (Merilnik svetlobe)	Nastavi prikazovanje stanja osvetljenosti okolice monitorja na zaslonu.	<ul style="list-style-type: none"> • ON (VKLOPLJENO) • OFF (IZKLOPLJENO)
	Sensor Sensitivity (Občutljivost senzorja)	Prilagodi občutljivost svetlobnega senzorja, da spremeni obseg svetlosti, ki bo zaznana. To je lahko v pomoč pri odpravljanju neenakomerne osvetlitve pri zaznavanju osvetlitve.	0 ~ 100

Možnost	Funkcija		Razpon
Low Blue Light	Zmanjša vrednost modre svetlobe, ki jo oddaja zaslon, da se zmanjša tveganje za izpostavljenost oči modri svetlobi.		0 ~ 20
	 Višja kot je vrednost, bolj je jakost modre svetlobe zaslona zmanjšana.		
Color Weakness (Barvna slepota)	Prilagodi prilagoditev barv za ljudi z barvno slepoto, da lahko preprosteje razlikujejo barve.		
	Red Filter (Rdeči filter)	Določi učinek, ki ga ustvari rdeči filter. Če povečate vrednost, je učinek močnejši.	0 ~ 20
	Green Filter (Zeleni filter)	Določi učinek, ki ga ustvari zeleni filter. Če povečate vrednost, je učinek močnejši.	0 ~ 20
Adjust by duration (Prilagoditev glede na trajanje)	Barvna temperatura monitorja se pri daljšem času uporabe poveča, da se zmanjša morebitna obremenitev oči.		<ul style="list-style-type: none"> • ON (VKLOPLJENO) • OFF (IZKLOPLJENO)

Meni Audio (Zvok)

Razpoložljive menijske možnosti se lahko spreminjajo glede na vhodne vire, funkcije in nastavitve. Menijske možnosti, ki niso na voljo, so prikazane v sivi barvi. Tipke, ki niso na voljo, so onemogočene, ustrezne ikone OSD pa izginejo. Za modele, ki nimajo določenih funkcij, njihove nastavitve in povezani elementi niso prikazani na meniju.

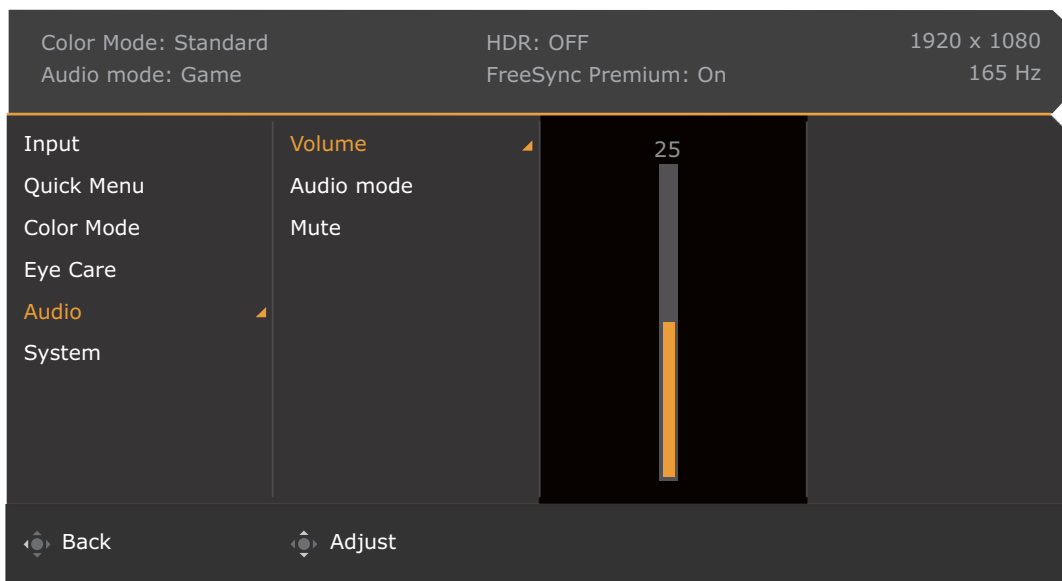

1. Pritisnite / / , da se prikaže **Quick Menu (Hitri meni)**.
2. Izberite **Menu (Meni)** na **Quick Menu (Hitri meni)**.
3. Uporabite ali za izbiro **Audio (Zvok)**.
4. Za prikaz podmenija izberite , nato pa izberite menijski element s pomočjo ali .
5. Za prilagajanje uporabite ali , za izbiranje pa .
6. Za vrnitev na prejšnji meni izberite .
7. Za izhod iz menija izberite .









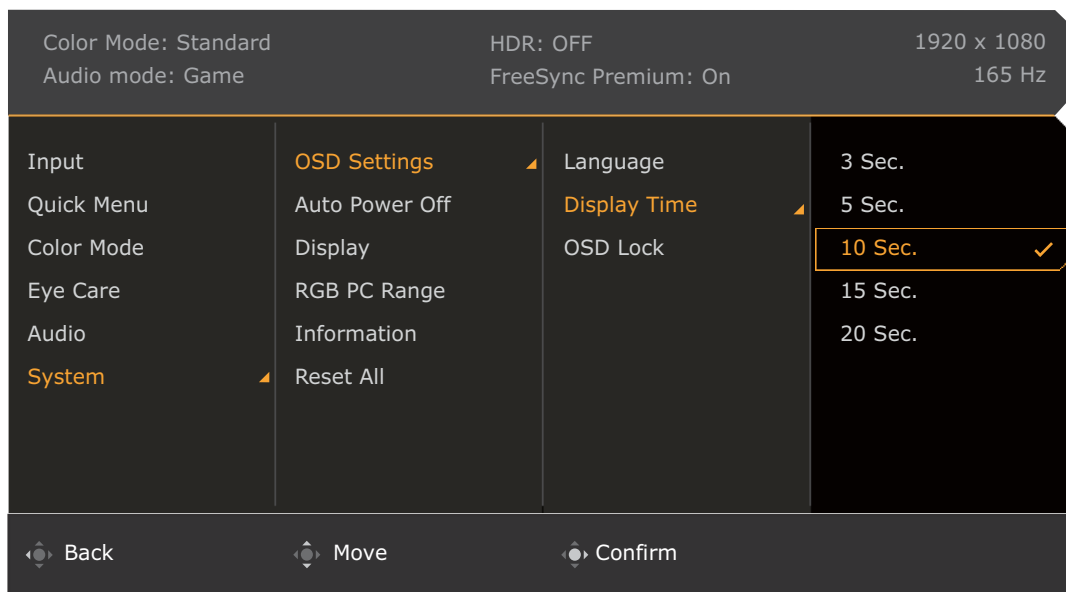



Možnost	Funkcija	Razpon	
Volume (Glasnost)	Prilagodi glasnost zvoka.	0 ~ 50	
Audio mode (Zvočni način)	Izberite enega od izenačevalnikov, da zagotovite najboljši zvočni učinek v določenih scenarijih.		
	Game (Igra)	Izboljšuje postavitev zvoka, da lahko natančno določite mesto ali izvor zvoka, na primer za leteči metek ali sovražnikove stopinje.	
	Cinema (Kinematografski način)	Izboljša nizke tone, pri tem pa ohranja čist vokal.	
	Pop/Live (Pop/v živo)	Ohrani harmonijo glasbe in vokala, kot bi glasbo poslušali v živo.	



Možnost	Funkcija	Razpon
Mute (Utišaj)	Utiša zvok.	<ul style="list-style-type: none">• ON (VKLOPLJENO)• OFF (IZKLOPLJENO)



Meni System (Sistem)

Razpoložljive menijske možnosti se lahko spreminjajo glede na vhodne vire, funkcije in nastavitve. Menijske možnosti, ki niso na voljo, so prikazane v sivi barvi. Tipke, ki niso na voljo, so onemogočene, ustrezne ikone OSD pa izginejo. Za modele, ki nimajo določenih funkcij, njihove nastavitve in povezani elementi niso prikazani na meniju.



1. Pritisnite  /  / , da se prikaže **Quick Menu (Hitri meni)**.
2. Izberite **Menu (Meni)** na **Quick Menu (Hitri meni)**.
3. Uporabite  ali  za izbiro **System (Sistem)**.
4. Za prikaz podmenija izberite , nato pa izberite menijski element s pomočjo  ali .
5. Za prilagajanje uporabite  ali , za izbiranje pa .
6. Za vrnitev na prejšnji meni izberite .
7. Za izhod iz menija izberite .















Možnost	Funkcija		Razpon
OSD Settings (Nastavitve OSD)	Language (Jezik)	<p>Nastavi jezik menija OSD.</p>  <p>Možnosti jezika, ki so prikazane na vašem meniju OSD, so lahko drugačen od teh, ki so desno, odvisno od regionalnih lastnosti vašega izdelka.</p>	<ul style="list-style-type: none"> • English • Français • Deutsch • Italiano • Español • Polski • Český • Magyar • Română • Nederlands • Русский • Svenska • Português • العربية • 日本語 • 한국어 • 繁體中文 • 简体中文
	Display Time (Čas prikaza)	<p>Prilagodi čas prikaza menija OSD.</p>	<ul style="list-style-type: none"> • 3 sec. (3 sek.) • 5 sec. (5 sek.) • 10 sec. (10 sek.) • 15 sec. (15 sek.) • 20 sec. (20 sek.)
	OSD Lock (Zaklepanje menija OSD)	<p>Preprečuje nenamerno spreminjanje vseh nastavitev monitorja. Ko je ta funkcija aktivna, so dejanja kontrolnikov in tipk bližnjic OSD onemogočena.</p>  <p>Če želite odkleniti kontrolnike OSD, pritisnite katero koli tipko in jo pridržite 10 sekund.</p>	
Auto Power Off (Samodejni izklop)	<p>Nastavi čas za samodejni izklop monitorja v načinu varčevanja z energijo.</p>		<ul style="list-style-type: none"> • OFF (IZKLOPLJENO) • 10 min • 20 min • 30 min



Možnost	Funkcija		Razpon	
Display (Zaslon)	Display Mode (Zaslonski način)	Ta funkcija omogoča, da so razmerja stranic, razen 16:9, prikazana brez geometričnega popačenja.		
		Full (Celotno)	Vhodno sliko razširi čez celoten zaslon. Idealno za slike z razmerjem stranic 16:9.	
		Aspect (Razmerje)	Vhodna slika je prikazana brez geometričnega popačenja in tako, da zapolni čim večji del zaslona.	
		1:1	Vhodno sliko prikaže v izvorni ločljivosti brez sprememb velikosti.	
	Overscan (Preseganje roba zaslona)	Vhodna slika se nekoliko poveča. To funkcijo uporabite, da bi skrili neželeni šum na robovih, če se ta pojavi v vaši sliki.  Na voljo samo, če je izbran vhodni vir HDMI.	<ul style="list-style-type: none"> • ON (VKLOPLJENO) • OFF (IZKLOPLJENO) 	
RGB PC Range (Razpon RGB PC)	Določa obseg barvnih lestvic. Izberite možnost, ki se ujema z nastavitvijo obsega RGB na priključeni napravi.		<ul style="list-style-type: none"> • Auto Detect (Samodejno zaznavanje) • RGB (0~255) • RGB (16~235) 	
Information (Informacije)	Prikaže informacije o izdelku.		<ul style="list-style-type: none"> • Input (Vhod) • Current Resolution (Trenutna ločljivost) • Optimum Resolution (Optimalna ločljivost) • HDR • Model Name (Naziv modela) 	
Reset All (Ponastavi vse)	Ponastavi vse nastavitve načina, barv in geometrije na tovarniške privzete vrednosti.  Po ponastavitvi sistema se prikaže poziv za nastavev scenarijev za razpoložljive vhode. Za dodatne informacije glejte Nastavitev monitorja za različne scenarije na strani 30 .		<ul style="list-style-type: none"> • YES (DA) • NO (NE) 	

Odpravljanje težav



Pogosta vprašanja

Slike



-  Slika je zamegljena.
-  S spletnega mesta prenesite **Resolution file (Datoteko ločljivosti)** (glejte [Podpora za izdelek na strani 3](#)). Glejte razdelek "**Prilagajanje ločljivosti zaslona**". Nato izberite ustrezno ločljivost in hitrost osveževanja ter opravite prilagoditve na podlagi teh navodil.
-  Ali se zameglitev pojavi samo pri ločljivostih, ki so nižje od izvirne (največje) ločljivosti?
-  S spletnega mesta prenesite **Resolution file (Datoteko ločljivosti)** (glejte [Podpora za izdelek na strani 3](#)). Glejte razdelek "**Prilagajanje ločljivosti zaslona**". Izberite izvirno ločljivost.
-  Vidne so napake v slikovnih točkah.
- Ena od več slikovnih točk je trajno črnih, ena ali več slikovnih točk je trajno belih, ena ali več slikovnih točk je trajno rdečih, zelenih, modrih ali kakšne druge barve.
-  • Očistite zaslon LCD.
• Preklopite med vklopom in izklopom.
• To so slikovne pike, ki so trajno vklopljene ali izklopljene, in so naravna okvara, ki se pojavlja pri tehnologiji LCD.
-  Barve na sliki so napačne.
-  Videti je rumena, modra ali rožnata.
-  Pojdite v izbran barvni način pod **Color Mode (Barvni način)**. Izberite **Reset Color (Ponastavi barvo)**, nato pa izberite **YES (DA)**, da ponastavite barvne nastavitve na tovarniške privzete vrednosti.
- Če slika še vedno ni pravilna in so napačne barve tudi na meniju OSD, to pomeni, da ena od treh osnovnih barv manjka v signalnem vhodu. Preverite priključke signalnega kabla. Če je katera od nožic ukrivljena ali zlomljena, se za podporo obrnite na prodajalca.
-  Slika je popačena, utripa ali migeta.
-  S spletnega mesta prenesite **Resolution file (Datoteko ločljivosti)** (glejte [Podpora za izdelek na strani 3](#)). Glejte razdelek "**Prilagajanje ločljivosti zaslona**". Nato izberite ustrezno ločljivost in hitrost osveževanja ter opravite prilagoditve na podlagi teh navodil.
-  Monitor se izvaja v izvirni ločljivosti, toda slika je še vedno popačena.
-  Slike iz različnih vhodnih virov so lahko popačene ali raztegnjene na monitorju, ki se izvaja v izvirni ločljivosti. Za optimalno prikazno delovanje vhodnih virov vseh vrst lahko uporabite funkcijo **Display Mode (Zaslonski način)**, da bi nastavili ustrezno razmerje za vhodne vire. Za podrobnosti glejte [Display Mode \(Zaslonski način\) na strani 52](#).
-  Slika je prikazana v eni smeri.
-  S spletnega mesta prenesite **Resolution file (Datoteko ločljivosti)** (glejte [Podpora za izdelek na strani 3](#)). Glejte razdelek "**Prilagajanje ločljivosti zaslona**". Nato izberite ustrezno ločljivost in hitrost osveževanja ter opravite prilagoditve na podlagi teh navodil.

-  Na zaslonu je vidna rahla senca statične slike.
- 
 - Aktivirajte funkcijo upravljanja napajanja, ki omogoča, da računalnik in monitor preklopita v način „spanja“ z nizko porabo energije, ko nista v aktivni uporabi.
 - S pomočjo ohranjevalnika zaslona preprečite pojav zadrževanja slike.



Indikator LED napajanja

-  Indikator LED sveti belo ali oranžno.
- 
 - Če lučka LED sveti belo, je monitor vklopljen.
 - Če lučka LED sveti belo in je na zaslonu prikazano sporočilo **Out of Range (Izven obsega)**, to pomeni, da uporabljate način prikaza, ki ga ta monitor ne podpira. Spremenite nastavitev na enega od podprtih načinov. S spletnega mesta prenesite **Resolution file (Datoteko ločljivosti)** (glejte [Podpora za izdelek na strani 3](#)). Glejte razdelek "**Prilagajanje ločljivosti zaslona**". Nato izberite ustrezno ločljivost in hitrost osveževanja ter opravite prilagoditve na podlagi teh navodil.
 - Če lučka LED sveti oranžno, je aktiven način upravljanja napajanja. Pritisnite katero koli tipko na tipkovnici računalnika ali premaknite miško. Če to ne pomaga, preglejte priključke signalnega kabla. Če je katera od nožic ukrivljena ali zlomljena, se za podporo obrnite na prodajalca.
 - Če lučka LED ne sveti, preverite kontakte napajalnega kabla, prisotnost napetosti nasploh in glavne varovalke.



Kontrolniki OSD

-  Kontrolniki OSD niso dostopni.
-  Če želite odkleniti kontrolnike OSD, ki so prednastavljeni na zaklepanje, pritisnite katero koli tipko in jo pridržite 10 sekund.

Sporočila OSD

-  Med postopkom zaganjanja računalnika se na zaslonu prikaže sporočilo **Out of Range (Izven obsega)**.
-  Če se med postopkom zagona računalnika na zaslonu prikaže sporočilo **Out of Range (Izven obsega)**, to pomeni težavo zaradi združljivosti računalnika, ki jo povzroča operacijski sistem ali grafična kartica. Sistem bo samodejno prilagodil hitrost osveževanja. Preprosto počakajte, da se zažene operacijski sistem.

Audio (Zvok)

-  Vgrajeni zvočniki ne oddajajo zvoka.
- 
 - Preverite, ali je zeleni kabel pravilno priključen v vhod za zvok. Za podrobnosti glejte [Priključite kabel za zvok. na strani 15](#).
 - Povečajte glasnost (glasnost je lahko nastavljena na nemo ali je prenizka).
 - Odstranite slušalke in/ali zunanje zvočnike. (Če so na monitor priključeni slednji, se vgrajeni zvočniki samodejno nastavijo na nemo).

? V priključenih zunanjih zvočnikih ni zvoka.

- ✓ • Odstranite slušalke (če so priključene na monitor).
- ✓ • Preverite, ali je priključek slušalk pravilno vključen.
- Če se zunanji zvočniki napajajo prek USB-ja, preverite, ali je delovanje povezave USB „V redu“.
- Povečajte glasnost (glasnost je lahko utišana ali nastavljena na nizko vrednost) na zunanjih zvočnikih.

Senzorji

? Svetlobni senzor monitorja ne deluje pravilno.

✓ Svetlobni senzor je v sprednjem spodnjem delu monitorja. Preverite naslednje:

- Ali ste odstranili zaščitno nalepko tipala.
- Če je vklopljena funkcija Bright Intelligence/Bright Intelligence Plus (Pametna svetlost plus). Označite **Color Mode (Barvni način)** > način > **B.I.+** (Bright Intelligence Plus (Pametna svetlost plus)).
- Ali so pred senzorjem kakršne koli ovire, ki mu onemogočajo pravilno zaznavanje svetlobe.
- Ali so pred senzorjem nastavljeni predmeti ali svetla oblačila. Svetla oblačila (zlasti bela in fluorescentnih barv) odbijajo svetlobo, zato senzor ne more zaznati glavnih virov svetlobe.

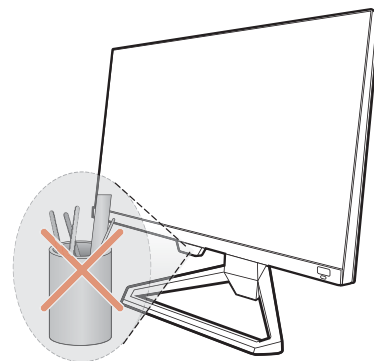

HDR

? Na zaslonu je prikazano sporočilo **HDR: Emulated (HDR: Emulirano)**.

✓ To pomeni, da vhodna vsebina ni združljiva s HDR in da je monitor v emuliranem načinu HDR. Če želite preveriti, ali so uporabljeni podprt predvajalnik, vsebina in kabel s potrdilom, glejte [Delo s tehnologijo HDR na strani 35](#).

Potrebujete dodatno pomoč?

Če težav ne uspete odpraviti s pomočjo tega priročnika, se obrnite na prodajalca ali obiščite lokalno spletno mesto Support.BenQ.com, na katerem lahko poiščete dodatno podporo in lokalno storitev za stranke.