



LCD monitor

# Korisnički priručnik

Monitor za posao | BL serija

## Autorska prava

Autorska prava © 2023 ima BenQ Corporation. Sva prava pridržana. Niti jedan dio ovog dokumenta ne smije se bez prethodnog pismenog dopuštenja tvrtke BenQ Corporation reproducirati, prenositi, prepisivati, pohranjivati u sustavu gdje mu se može ponovo pristupiti ili prevoditi na ikoji jezik ili računalni jezik, u bilo kojem obliku ili na bilo koji način, elektronički, mehanički, magnetski, optički, kemijski, ručni ili bilo kako drukčije.

## Izjava o ograničenju odgovornosti

Tvrtka BenQ Corporation ne daje nikakva zastupanja ili jamstva, ni izričita niti posljedična, koja bi se mogla odnositi na ovdje predstavljeni sadržaj i posebno se odriče svih jamstava koja se tiču mogućnosti prodaje ili prikladnosti za neku određenu namjenu. Štoviše, tvrtka BenQ Corporation zadržava pravo revizije ove publikacije i provedbe povremenih promjena u njezinom sadržaju i pritom tvrtka BenQ Corporation nema obvezu da o tim revizijama ili promjenama obavijesti ikoku osobu.

BenQ tehnologija bez treperenja održava stabilno pozadinsko svjetlo s DC prigušivanjem koje uklanja primarni uzrok treperenja (tzv. fliker) čime se postiže bolja udobnost za oči. Na učinkovitost funkcije rada bez treperenja mogu utjecati vanjski čimbenici poput loše kvalitete kabela, nestabilna mreža napajanja, međudjelovanje signala ili slabo uzemljenje, no to nije cijeli popis gore navedenih vanjskih čimbenika. (Odnosi se samo na modele s funkcijom rada bez treperenja.)

## BenQ ecoFACTS

BenQ has been dedicated to the design and development of greener product as part of its aspiration to realize the ideal of the "Bringing Enjoyment 'N Quality to Life" corporate vision with the ultimate goal to achieve a low-carbon society. Besides meeting international regulatory requirement and standards pertaining to environmental management, BenQ has spared no efforts in pushing our initiatives further to incorporate life cycle design in the aspects of material selection, manufacturing, packaging, transportation, using and disposal of the products. BenQ ecoFACTS label lists key eco-friendly design highlights of each product, hoping to ensure that consumers make informed green choices at purchase. Check out BenQ's CSR Website at <http://csr.BenQ.com/> for more details on BenQ's environmental commitments and achievements.

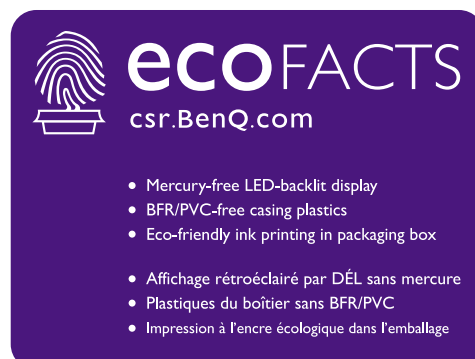

## Podrška za proizvod

Ovaj dokument ima namjenu pružiti najvažnije i točne informacije kupcima i stoga su moguće povremene izmjene bez prethodne najave. Posjetite web stranicu kako biste pronašli najnoviju verziju ovog dokumenta i ostale informacije o proizvodu. Dostupne datoteke razlikuju se prema modelu.

1. Provjerite je li vaše računalo povezano s internetom.
2. S [Support.BenQ.com](https://support.benq.com) posjetite lokalnu web stranicu. Izgled web stranice i sadržaj može se razlikovati prema regiji/državi.
  - Korisnički priručnik i povezani dokumenti
  - Upravljački programi i aplikacije
  - (Samo EU) informacije o rastavljanju: Dostupno na stranici za preuzimanje korisničkog priručnika. Ovaj dokument pruža se na temelju Uredbe (EU) 2019/2021 za popravak ili recikliranje vašeg proizvoda. Uvijek se obratite lokalnoj korisničkoj službi radi servisiranja u jamstvenom razdoblju. Ako proizvod treba popraviti izvan jamstvenog razdoblja preporučujemo kontaktiranje ovlaštenog servisa kako biste od osoblja zatražili rezervne dijelove iz BenQ radi kompatibilnosti. Ne rastavljajte proizvod osim ako niste svjesni posljedica. Ako na svojem proizvodu ne možete pronaći informacije o rastavljanju za pomoć se obratite lokalnoj korisničkoj službi.

## Nadogradnja firmvera

Preporučuje se nadograditi proizvod na najnoviju verziju firmvera (ako je dostupna) i koristiti najnoviji korisnički priručnik kako biste na najbolji način iskoristili mogućnosti proizvoda.

Za nadogradnju monitora preuzmite softver **Display QuicKit** s web-stranice BenQ i instalirajte ga.

- [Support.BenQ.com](https://support.benq.com) > naziv modela > **Software & Driver (Softver i upravljački program)** > **Display QuicKit** (dostupno samo kada je monitor kompatibilan)
- [Support.BenQ.com](https://support.benq.com) > **Display QuicKit** (dostupnost se može razlikovati ovisno o regiji)

Uslužni program softvera nakon pokretanja automatski provjerava kompatibilnost monitora. Za upute pogledajte korisnički priručnik uslužnog programa softvera.

Ako monitor nije kompatibilan s **Display QuicKit**, a niste sigurni je li dostupna ažurirana verzija firmvera, obratite se korisničkoj službi tvrtke BenQ.

# Kazalo pitanja i odgovora

Započnite temom koja vas zanima.

## Postavljanje

### **Kako postaviti i uključiti monitor?**

|                         |    |
|-------------------------|----|
| Sigurnosne mjere opreza | 5  |
| Kako sastaviti monitor  | 17 |

### **Kako podesiti kut gledanja monitora?**

|                           |    |
|---------------------------|----|
| Podešavanje kuta gledanja | 25 |
|---------------------------|----|

### **Kako ugraditi monitor na zid?**

|  |    |
|--|----|
| Korištenje kompleta za zidnu ugradnju monitora (kupljen zasebno) | 26 |
|--|----|

## Korisni alati za poboljšanje učinkovitosti

### **Kako koristiti ugrađeni mikrofon?**

|                             |    |
|-----------------------------|----|
| Radi s ugrađenim mikrofonom | 31 |
|-----------------------------|----|

### **Kako priključiti dva ili više monitora kako bi se dobila veća površina zaslona?**

|  |    |
|--|----|
| Priključivanje više monitora putem MST (prijenos višestrukog toka) | 32 |
|--|----|

## Izbornici i dodatna oprema

### **Kako koristiti zaslonski OSD izbornik?**

|                               |    |
|-------------------------------|----|
| Osnovne radnje na izborniku   | 28 |
| Kretanje po glavnom izborniku | 34 |

## Održavanje i podrška za proizvod

### **Kako čistiti monitor?**

|                       |   |
|-----------------------|---|
| Održavanje i čišćenje | 8 |
|-----------------------|---|

### **Kako čuvati monitor koji se duže vrijeme ne koristi?**

|                             |    |
|-----------------------------|----|
| Kako odvojiti stalak i bazu | 21 |
| Održavanje i čišćenje       | 8  |

### **Trebam dodatnu podršku.**

|                     |   |
|---------------------|---|
| Podrška za proizvod | 3 |
| Servisiranje        | 8 |

# Sigurnosne mjere opreza

## Sigurnost napajanja



Slijedite ove sigurnosne upute za najbolja radna svojstva i dugi radni vijek monitora.

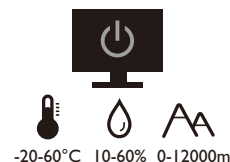
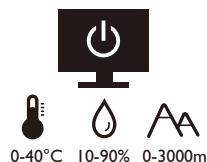

- Utikač za izmjeničnu struju izolira opremu od izmjenične struje napajanja.
- Kabel za napajanje ima funkciju rasklopnog uređaja za opremu koja se priključuje na napajanje. Zidna utičnica treba biti postavljena u blizini opreme i mora biti lako dostupna.
- Ovaj proizvod treba biti stavljen u pogon vrstom energije naznačenoj na nazivnoj pločici. Ako niste sigurni koja je vrsta energije dostupna, konzultirajte prodavača ili lokalnu tvrtku za elektrodistribuciju.
- Opremu klase I tipa A koja se priključuje na napajanje treba priključiti na zaštitno uzemljenje.
- Treba koristiti odobreni kabel za napajanje veći ili jednak H03VV-F ili H05VV-F, 2G ili 3G, 0,75 mm<sup>2</sup>.
- Koristite isključivo kabel za napajanje koje je isporučila tvrtka BenQ. Nikad ne koristite kabel za napajanje koji izgleda oštećen ili ispucan.
- Kako biste spriječili oštećenja monitora ne koristite ga u područjima s nestabilnom električnom mrežom.
- Prije uključivanja monitora provjerite je li kabel za napajanje priključen na uzemljenu utičnicu za napajanje.
- Kako biste izbjegli moguću opasnost provjerite ukupno opterećenje električnog kruga kad monitor koristite s produžnim kabelom (s više utičnica).
- Prije isključivanja kabela za napajanje uvijek isključite monitor.

Za modele s adapterom:

- Koristite samo adapter napajanja ispučen s LCD monitorom. Uporaba bilo koje druge vrste adaptera napajanja prouzročit će neispravan rad i/ili predstavljati opasnost.
- Pri korištenju adaptera za rad uređaja ili punjenja baterije osigurajte odgovarajuće prozračivanje oko adaptera. Ne prekrivajte adapter napajanja papirom ili drugim predmetima koji će spriječiti hlađenje. Ne koristite adapter napajanja dok se nalazi u torbi.
- Adapter napajanja priključite na odgovarajući izvor napajanja.
- Ne pokušavajte servisirati adapter napajanja. Unutra nema dijelova koje je moguće servisirati. Zamijenite jedinicu ako je oštećena ili je bila izložena pretjeranoj vlazi.

## Instalacija

- Ne koristite monitor niti u jednom od dolje navedenih uvjeta okoline:
  - Izuzetno visoka ili niska temperatura ili izravno sunčevo svjetlo
  - Prašnjava mjesta
  - Visoka vlaka, izloženost kiši ili u blizini vode
  - Izloženost vibracijama ili udarcima na mjestima poput automobila, autobusa, vlakova i drugih vozila na tračnicama
  - Uređaji za grijanje poput radijatora, grijalica, kamina i drugih koji stvaraju toplinu (uključujući audio pojačala)
  - Zatvorena mjesta (poput garderobe ili ormara za knjige) bez odgovarajućeg prozračivanja
  - Neravne ili nagnute površine
  - Mjesto izloženo kemijskim tvarima ili dimu
- Pažljivo nosite monitor.
- Na monitor ne stavljajte teške terete radi sprječavanja mogućih osobnih ozljeda ili oštećenja monitora.
- Uvjerite se kako se djeca neće vješati ili penjati po monitoru.
- Ambalažu uređaja držite izvan dohvata djece.

## Radni uvjeti

- Radi zaštite vida provjerite u korisničkom priručniku kako ugoditi optimalnu razlučivost zaslona i najbolju udaljenost za gledanje.
- Kako bi se smanjio napor očiju prilikom korištenja monitora redovito napravite stanku.
- Izbjegavajte dugotrajno vršiti bilo koju od dolje navedenih radnji. U suprotnom je moguća pojava znakova izgaranja.
  - Reprodukcijska slika koje ne prekrivaju zaslon u potpunosti.
  - Ostavljanje mirne slike na zaslonu.
- Kako bi se izbjegla moguća oštećenja monitora ne dodirujte zaslon vrhovima prstiju, olovkom ili bilo kojim drugim oštrim predmetom.
- Izuzetno često priključivanje i odvajanje video priključnica može prouzročiti oštećenja monitora.
- Ovaj monitor namijenjen je uglavnom osobnoj uporabi. Ako monitor želite koristiti na javnom mjestu ili u težim uvjetima okoline obratite se najbližem BenQ servisnom centru radi pomoći.
- Radi sprječavanja strujnog udara ne rasklapajte niti ne popravljajte monitor.
- Ako se pojavi neugodan miris ili se iz monitora čuje nenormalan zvuk odmah se obratite najbližem BenQ servisnom centru radi pomoći.

## Oprez

- Udaljenost između vas i monitora mora biti 2,5 do 3 širine zaslona po dijagonali.
- Dulje gledanje zaslona uzrokuje umorne oči i može pogoršati vid. Odmarajte oči svakih 5 - 10 minuta nakon 1 sat korištenja uređaja.
- Smanjite napor očiju fokusiranjem pogleda na udaljene predmete.

- Često treptanje i vježba očiju može spriječiti suhoću očiju.

## Obavijest o sigurnosti za daljinski upravljač (primjenjivo ako je daljinski upravljač dio opreme)

- Ne stavljajte daljinski upravljač izravno na toplo, vlažno i izbjegavajte vatru.
- Nemojte ispustiti daljinski upravljač.
- Ne izlažite daljinski upravljač vodi ili vlazi. U suprotnom moguća je neispravnost.
- Provjerite kako između daljinskog upravljača i senzora za daljinsko upravljanje na proizvodu nema nikakvih prepreka.
- Ako daljinski upravljač nećete dulje vrijeme koristiti, izvadite baterije.

## Obavijest o sigurnosti baterije (primjenjivo ako je daljinski upravljač dio opreme)

Uporaba pogrešne vrste baterija može prouzročiti istjecanje kemijske tekućine ili eksploziju. Primijetite sljedeće:

- Uvjerite se kako su baterije umetnute s ispravno usmjerenim pozitivnim i negativnim priključcima kako je prikazano u odjeljku za baterije.
- Razne vrste baterija imaju različite karakteristike. Ne miješajte različite vrste baterija.
- Ne miješajte stare i nove baterije. Miješanje starih i novih baterija skratit će radni vijek baterije ili prouzročiti istjecanje kemijske tekućine iz starih baterija.
- Kad baterije prestanu raditi odmah ih zamijenite.
- Kemikalije koje istječu iz baterija mogu prouzročiti nadražaj kože. Ako iz baterije izlazi bilo kakva kemijska tvar, odmah je obrišite suhom krpom i čim prije zamijenite baterije.
- Zbog različitih uvjeta pohrane moguće je skraćivanje radnog vijeka baterija isporučenih s vašim proizvodom. Zamijenite ih unutar 3 mjeseca ili čim možete nakon početne uporabe.
- Za odlaganje ili reciklažu baterija mogu postojati lokalni propisi i ograničenja. Obratite se lokalnoj samoupravi ili pružatelju usluga odlaganja otpada.

Ako isporučeni daljinski upravljač sadrži gumbastu bateriju pažljivo pročitajte i sljedeću obavijest.

- Nemojte progutati bateriju. Opasnost od kemijskih opekline.
- Daljinski upravljač isporučen s ovim proizvodom sadrži gumbastu bateriju. U slučaju gutanja gumbasta baterija može uzrokovati ozbiljne unutarnje opekline što u samo 2 sata može prouzročiti smrt.
- Nove i korištene baterije držite izvan dohvata djece. Ako se odjeljak za baterije ne zatvara čvrsto i sigurno, prestanite koristiti proizvod i držite dalje od dohvata djece.
- Ako sumnjate kako je baterija možda progutana ili stavljena u bilo koji dio tijela, odmah zatražite liječničku pomoć.

## Održavanje i čišćenje

- Ne stavljajte monitor prednjom stranom izravno na pod ili površinu stola. U suprotnom su moguće ogrebotine na površini zaslona.
- Prije upotrebe opremu treba učvrstiti na građevinsku strukturu, zid zgrade.
- (Za modele koji podržavaju zidnu ili stropnu ugradnju)
  - Komplet zidnog nosača monitora i monitor ugradite na zid ravne površine.
  - Provjerite je li zid izgrađen od odgovarajućeg materijala i je li standardni držač zidnog nosača (kupljen zasebno) dovoljno čvrst i stabilan kako bi nosio težinu monitora.
  - Isključite monitor i napajanje prije odvajanja kabela s LCD monitora.
- Prije čišćenja uvijek izvucite utikač iz zidne utičnice. Površinu LCD monitora čistite neabrazivnom krpom koja ne ostavlja tragove vlakana. Izbjegavajte uporabu bilo kakvih tekućina, sprejeva ili sredstava za čišćenje stakla.
- Utori i otvori na stražnjoj ili gornjoj strani kućišta služe za prozračivanje. Otvori se ne smiju zakrivati ili pokrivati. Ovaj uređaj nikad ne smijete postaviti blizu ili iznad radijatora ili izvora topline ili u ugrađene instalacije osim ako ne postoji odgovarajuća ventilacija.
- Na monitor ne stavljajte teške terete radi sprječavanja mogućih osobnih ozljeda ili oštećenja monitora.
- Razmotrite mogućnost čuvanja kutije i ambalaže radi buduće uporabe ako se pojavi potreba za prijevozom monitora.
- Na nazivnoj pločici proizvoda potražite informacije o nazivnoj snazi, datumu proizvodnje i identifikacijskim oznakama.

## Servisiranje

- Ne pokušavajte sami popravljati proizvod jer vas otvaranje ili skidanje poklopaca može izložiti djelovanju opasnog napona i ostalim opasnostima. Ako se dogodi bilo koji od gore navedenih nepravilnih uporaba ili nezgoda poput pada ili nepravilnog rukovanja, obratite se kvalificiranom servisnom osoblju radi servisiranja.
- Za zamjenu kabela za napajanje, spojnih kabela, daljinskog upravljača ili adaptera napajanja, obratite se korisničkoj službi tvrtke BenQ.
- Za više informacija i podršku obratite se vašoj prodavaonici ili posjetite lokalnu internetsku stranicu na [Support.BenQ.com](http://Support.BenQ.com).



## Opće informacije upozorenja



Ako se pojavi bilo koji od dolje navedenih stanja jamstvo monitora može postati nevažeće:

- Dokumenti potrebni za servisiranje u jamstvenom roku su neovlašteno mijenjani ili su nečitljivi.
- Broj modela ili proizvodni broj na proizvodu je izmijenjen, izbrisan, uklonjen ili nečitljiv.



- Popravci, preinake ili izmjene na proizvodu vršili su neovlašteni servisi ili osobe.
- Oštećenja prouzročena nepropisnim skladištenjem monitora (uključujući ali ne ograničeno samo na višu silu, izravnu izloženost sunčevom zračenju, vodi ili vatri).
- Problemi s prijemom pojavljuju se zbog vanjskih signala (poput antena, kablenskog TV-a) izvan monitora.
- Kvarovi nastali kao posljedica zlorabe ili nepravilne uporabe monitora.
- Ako korisnik odnese monitor izvan područja gdje je on kupljen i za koje je namijenjen, a prije njegove uporabe korisnik ima isključivu odgovornost provjeriti je li monitor kompatibilan s lokalnim tehničkim standardima. U suprotnome je moguć kvar proizvoda, a korisnik će trebati platiti troškove popravka.
- Isključivo je korisnikova odgovornost pojave li se problemi (poput gubitka podataka i kvara sustava) zbog ugrađenog netvorničkog softvera, dijelova i/ili neoriginalne dodatne opreme.
- Originalnu opremu i pribor (na primjer kabel za napajanje) koristite isključivo s uređajem za koji je namijenjen radi sprječavanja mogućih opasnosti poput strujnog udara i požara.

## Tipografija

| Ikona / Simbol  | Stavka     | Značenje   |
|---|------------|--|
|   | Upozorenje | Informacije za sprječavanje oštećenja komponenti, podataka ili tjelesnih povreda uslijed krive uporabe te nepravilnog upravljanja ili ponašanja. |
|  | Savjet     | Korisne informacije za dovršavanje nekog zadatka.  |
|  | Napomena   | Dodatna informacija.   |

U ovom dokumentu koraci za otvaranje nekog izvornika mogu biti prikazani u skraćenom obliku, npr.: **Menu (Izbornik) > System (Sustav) > Information (Informacije)**.





# Sadržaj

|  |    |
|--|----|
| Autorska prava .....   | 2  |
| Podrška za proizvod .....  | 3  |
| Nadogradnja firmvera.....  | 3  |
| Kazalo pitanja i odgovora .....  | 4  |
| Sigurnosne mjere opreza .....  | 5  |
| Sigurnost napajanja.....   | 5  |
| Instalacija .....  | 6  |
| Radni uvjeti .....   | 6  |
| Obavijest o sigurnosti za daljinski upravljač (primjenjivo ako je daljinski upravljač dio opreme).....                         | 7  |
| Obavijest o sigurnosti baterije (primjenjivo ako je daljinski upravljač dio opreme).....                                       | 7  |
| Održavanje i čišćenje.....   | 8  |
| Servisiranje.....  | 8  |
| Opće informacije upozorenja.....   | 8  |
| Početak rada .....   | 12 |
| Upoznajte svoj monitor .....   | 14 |
| Pogled sprijeda.....   | 14 |
| Pogled straga .....  | 14 |
| Povezivanje .....  | 15 |
| Isporuka napajanja s USB-C™ priključaka na monitoru .....  | 16 |
| Kako sastaviti monitor .....   | 17 |
| Kako odvojiti stalak i bazu .....  | 21 |
| Podešavanje visine monitora .....  | 23 |
| Rotiranje monitora .....   | 24 |
| Podešavanje kuta gledanja .....  | 25 |
| Korištenje kompleta za zidnu ugradnju monitora (kupljen zasebno) .....   | 26 |
| Podešavanje monitora .....   | 27 |
| Upravljačka ploča .....  | 27 |
| Osnovne radnje na izborniku .....  | 28 |
| Prilagodba tipki prečaca.....  | 29 |
| Podešavanje načina prikaza .....   | 29 |
| Odabir odgovarajućeg načina slike.....   | 30 |
| Automatsko ugađanje svjetline zaslona (Bright Intelligence (Automatsko ugađanje svjetline zaslona), samo odabrani modeli)..... | 30 |
| Omogućavanje pristupačnosti u svezi prepoznavanja boja ( <b>Color Weakness (Neprepoznavanje boja)</b> ).....                   | 30 |
| Radi s ugrađenim mikrofonom.....   | 31 |
| Punjenje povezanog uređaja putem USB-C™ priključka .....   | 31 |
| Priključivanje više monitora putem MST (prijenos višestrukog toka).....  | 32 |

|  |    |
|--|----|
| Kretanje po glavnom izborniku .....            | 34 |
| Izbornik <b>Input (Ulaz)</b> .....             | 35 |
| Izbornik <b>Learning (Učenje)</b> .....        | 36 |
| Izbornik <b>Mode (Način rada)</b> .....        | 38 |
| Izbornik <b>Eye Care (Briga o očima)</b> ..... | 40 |
| Izbornik <b>Color (Boja)</b> .....             | 42 |
| Izbornik <b>Audio (Zvuk)</b> .....             | 44 |
| Izbornik <b>Custom (Prilagođeno)</b> .....     | 46 |
| Izbornik <b>System (Sustav)</b> .....          | 48 |
| Rješavanje problema .....                      | 52 |
| Često postavljana pitanja (FAQ).....           | 52 |
| Potrebna vam je pomoć? .....                   | 55 |

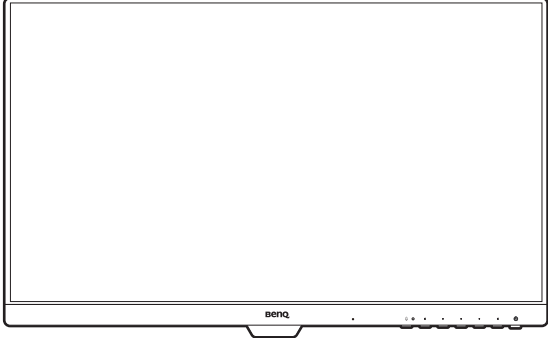
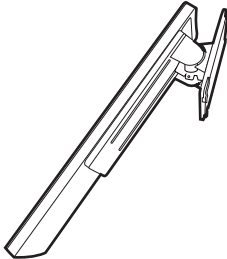
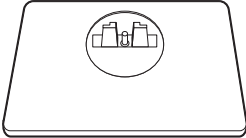
## Početak rada

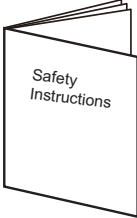
Prilikom skidanja ambalaže provjerite jesu li isporučeno sve navedeno. Ako bilo koji dio nedostaje ili je oštećen, obratite se prodavaču radi zamjene.

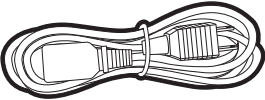
|   |   |
|---|---|
| BenQ LCD monitor  |     |
| Stalak monitora   |    |
| Postolje monitora   |   |
| Vodič za brzi početak rada  |  |
| Sigurnosne upute  |  |
| Regulatorne izjave  |  |
| Kabel za napajanje<br>(Isporučena stavka može se razlikovati ovisno o modelu ili regiji.) |   |

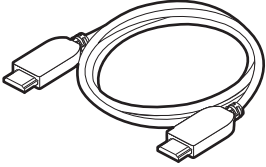
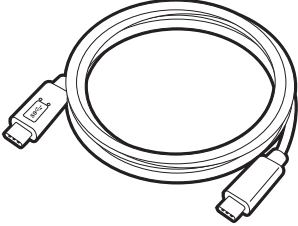
|  |   |
|--|---|
| Video kabel: HDMI<br>(Razlikuje se prema regiji)   |  |
| Video kabel: USB-C™<br>(Razlikuje se prema regiji) |   |



- Dostupna oprema i ovdje prikazane slike mogu se razlikovati od stvarnoga sadržaja i proizvoda koji se isporučuje za vašu regiju. Moguća je promjena sadržaja paketa bez prethodne obavijesti. Kabele koji nisu isporučeni s proizvodom možete nabaviti u slobodnoj prodaji.
- Razmotrite mogućnost čuvanja kutije i ambalaže radi buduće uporabe ako se pojavi potreba za prijevozom monitora. Dostavljena pjenasta ambalaža idealna je za zaštitu monitora tijekom transporta.
- Dodatna oprema i kabele mogu biti uključeni ili zasebno u prodaji, ovisno o proizvodu koji se isporučuje na vašem području.



Proizvod i dodatnu opremu uvijek držite izvan dohvata male djece.

# Upoznajte svoj monitor

## Pogled sprijeda

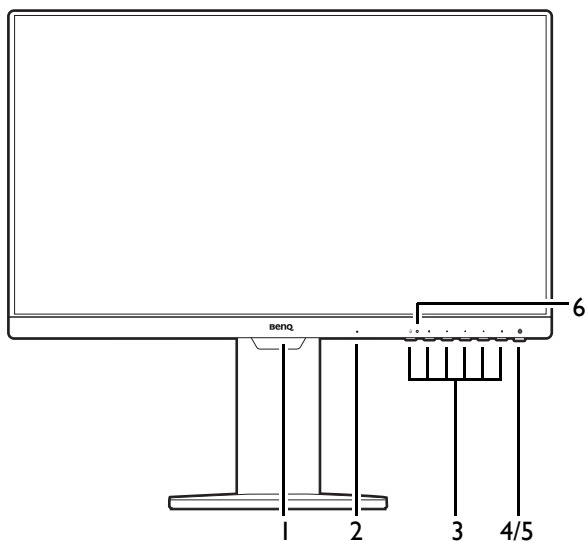

1. Senzor svjetla (dostupno za modele s funkcijom Bright Intelligence (Automatsko ugađanje svjetline zaslona))
2. Ugrađeni mikrofon
3. Upravljački gumbi
4. Gumb za uključivanje
5. LED indikator napajanja
6. LED indikator za MIC (za pojedinih pogledajte stranica [31.](#))

## Pogled straga

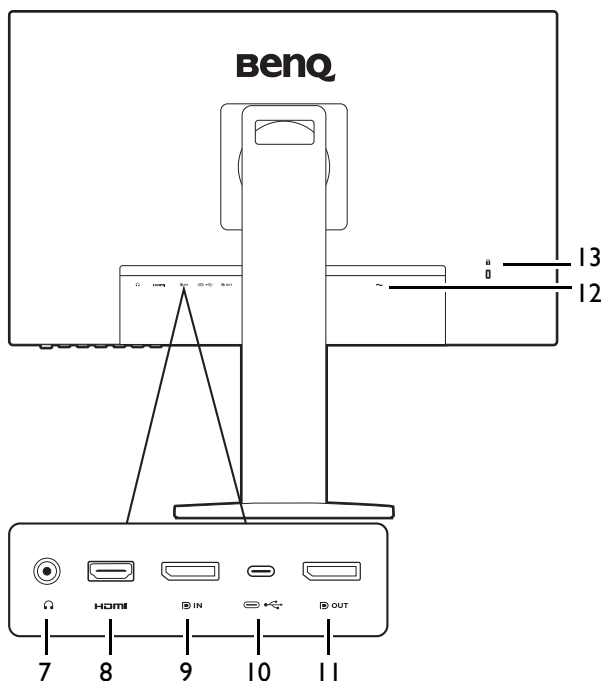

7. Utičnica za slušalice
8. HDMI utičnica
9. DisplayPort utičnica
10. USB-C™ priključak (za prijenos signala i isporuku napajanja do 60 W)
11. DisplayPort izlazni priključak (za prijenos višestrukog toka, MST)
12. Utor za Kensington bravu
13. Ulaz izmjeničnog napajanja



- Gornji crtež može se razlikovati ovisno o modelu.
- Slika se može razlikovati ovisno o proizvodu koji se isporučuje u vašoj regiji.

## Povezivanje

Sljedeći nacrti povezivanja služe samo kao referenca. Kabele koji nisu isporučeni s proizvodom možete nabaviti u slobodnoj prodaji.

Detaljan opis povezivanja pogledajte na stranici [19](#).

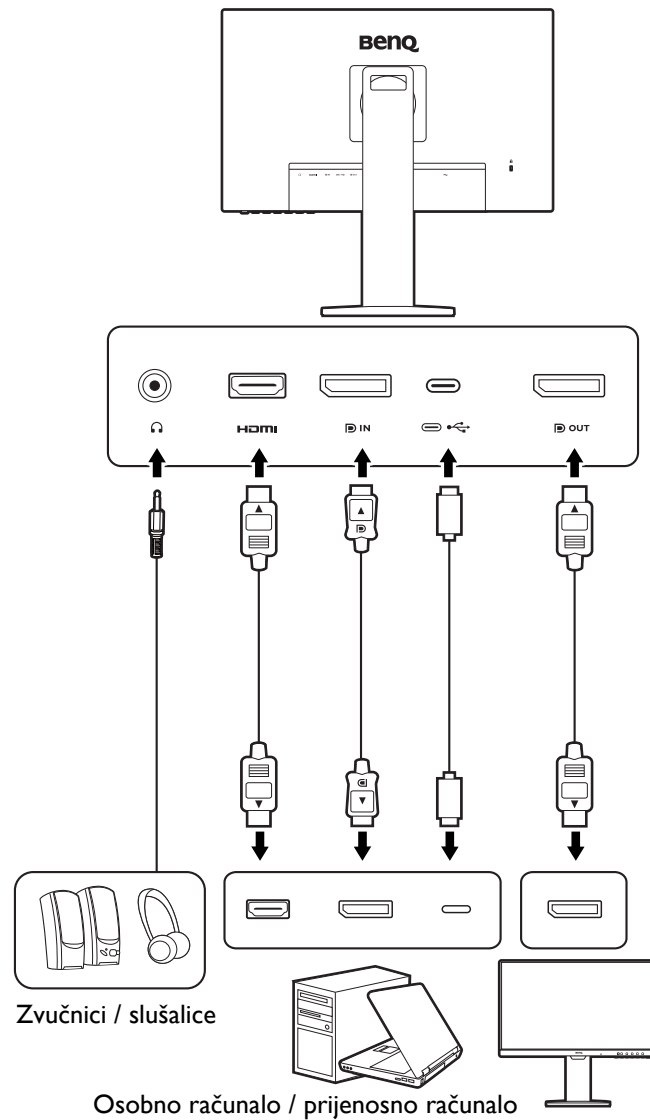

## Isporučka napajanja s USB-C™ priključaka na monitoru

Ako postoji funkcija napajanja monitor dovodi snagu i vrši napajanje priključenih USB-C™ uređaja. Dostupno napajanje ovisi o priključku. Provjerite da su uređaji povezani na prikladne priključke s prikladnim napajanjem.

| BL2485TC / BL2785TC |
|---------------------|
| USB-C™ napajanje    |
| 5 V / 3 A           |
| 9 V / 3 A           |
| 12 V / 3 A          |
| 15 V / 3 A          |
| 20 V / 3 A          |

- Priključeni uređaj treba biti opremljen USB-C™ priključnicom koja podržava funkciju punjenja putem USB priključka.
- Priključeni uređaj može se puniti putem USB-C™ priključka čak i kada monitor radi s uštedom energije.\*
- USB isporučena snaga je do 60 W. Ako priključeni uređaj zahtijeva više od 60 W za rad ili uključivanje (kad je baterija ispražnjena), koristite originalni strujni adapter isporučen s uređajem.
- Informacije se temelje na standardnim kriterijima testiranja i služe samo kao referenca. Kompatibilnost nije zajamčena jer se korisničke okoline razlikuju. Ako koristite zasebno kupljeni USB-C™ kabel provjerite ima li USB-IF certifikat i ima li sve funkcije uključujući napajanje i funkcije video / audio / podatkovnog prijenosa.



\*: Punjenje putem USB-C™ dok monitor radi sa štednjom energije dostupno je ako je omogućena funkcija isporuka napajanja s USB-C. Otvorite **System (Sustav) > USB-C Charging 60W (Punjenje s USB-C 60 W)** i odaberite **ON (UKLJ.)**.



# Kako sastaviti monitor



- Ako je računalo uključeno prije nastavka ga je potrebno isključiti.
- Ne priključujte kabel niti ne uključujte napajanje monitora dok za to ne dobijete uputu.
- Crteži u ovom dokumentu služe samo kao referenca i mogu se razlikovati od izgleda proizvoda.
- Izbjegavajte dodirivanje površine zaslona prstima.

## I. Priključite bazu monitora.



Pazite i budite oprezni kako ne biste oštetili monitor. Stavljanje površine zaslona na predmet poput klamerice ili miša razbit će staklo ili oštetiti sastavnice LCD zaslona, a poništiti će i vaše jamstvo. Klizanje ili guranje monitora po radnom stolu može ogrepsti ili oštetiti rubne dijelove monitora i upravljačke tipke.

Zaštitite monitor i zaslon tako što ćete raščistiti i osloboditi površinu na stolu i na njega staviti neku meku podlogu poput ambalažne vrećice za monitor.

Pažljivo polegnite zaslon prednjom stranom okrenutom prema dolje na čistu i obloženu podlogu.

Priključite stalak monitora na bazu monitora kako je prikazano crtežom.

Zategnite krilnu maticu na dnu baze monitora kako je prikazano crtežom.

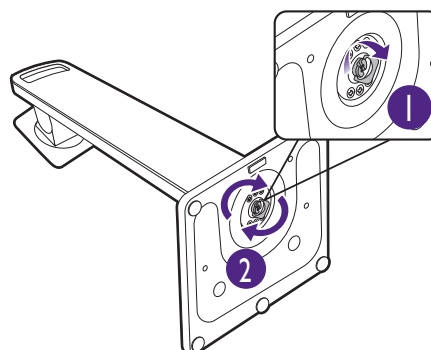
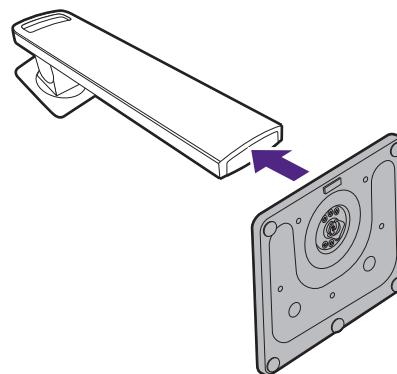
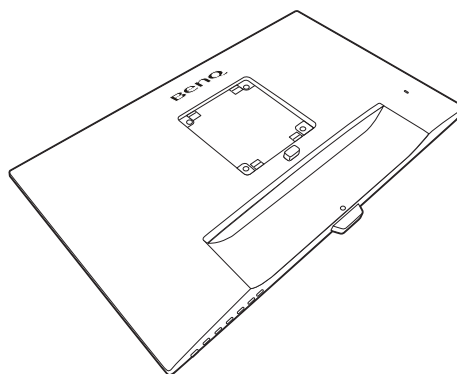

Okrenite i poravnajte polugu stalka s monitorom (1), gurnite ih jedno prema drugom dok glasno ne kliknu i smjeste se u odgovarajući položaj. (2).

Lagano ih pokušajte povući i odvojiti kako biste provjerili jesu li sigurno sastavljeni.

Pažljivo podignite monitor, okrenite ga i stavite u uspravan položaj na stalku na ravnoj jednolikoj površini.

Možda ćete trebati namjestiti visinu stalka monitora. Pogledajte [Podešavanje visine monitora na stranici 23](#) za više informacija.



Monitor prikazuje sliku od jednog do drugog ruba i njime treba pažljivo rukovati. Izbjegavajte dodirivanje površine zaslona prstima. Kut zaslona namještajte tako da postavite ruke na vrh i na dno monitora kako je prikazano slikom.



Postavite monitor i zakrenite zaslon tako da se od njega odbija što manje svjetlosti iz drugih izvora.

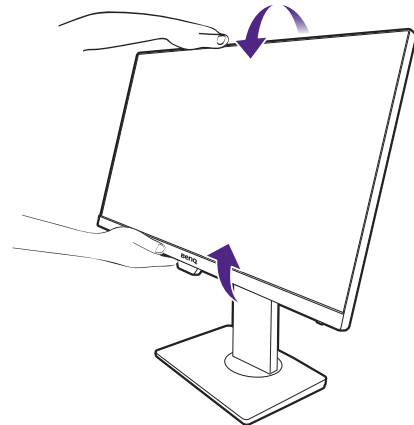
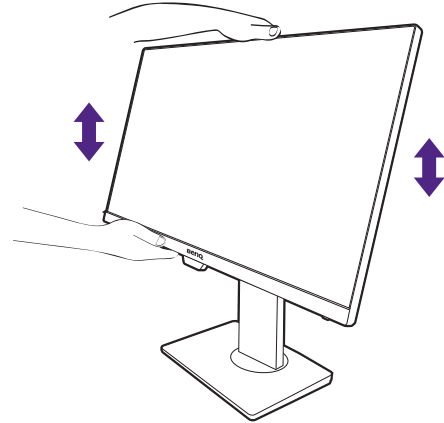
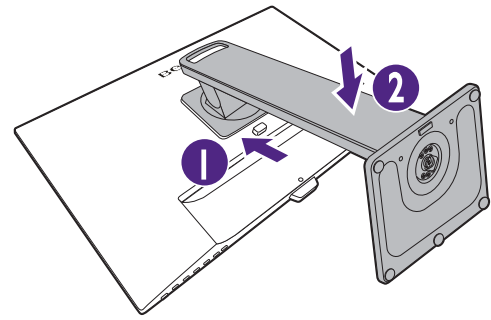

## 2. Priključivanje video kabela osobnog računala.



Isporučeni video kabele i crteži utičnica s desne strane mogu se razlikovati ovisno o proizvodu koji se isporučuje u vašoj regiji.

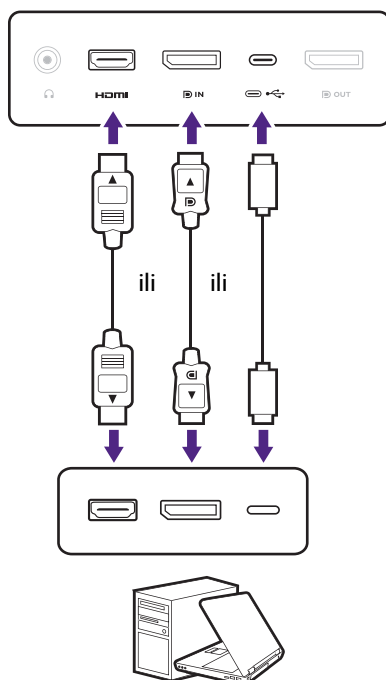

- Priključite utikač HDMI kabela na HDMI priključak na monitoru. Priključite drugi kraj kabela na HDMI priključak digitalnog izlaznog uređaja.
- Priključite utikač DP kabela u video utičnicu monitora. Drugi kraj kabela priključite u video utičnicu računala.
- Priključite utikač isporučenog USB-C™ kabela u USB-C™ priključak na monitoru. Drugi kraj kabela priključite u USB-C™ priključak prijenosnog računala. Omogućava prijenos signala, zvuka i podataka s prijenosnog računala na monitor.

Pritegnite sve vijke kako biste spriječili nehotično ispadanje utikača tijekom uporabe.

## 3. Priključivanje slušalica.

Slušalice možete priključiti u priključak za slušalice koji se nalazi na stražnjoj strani monitora.

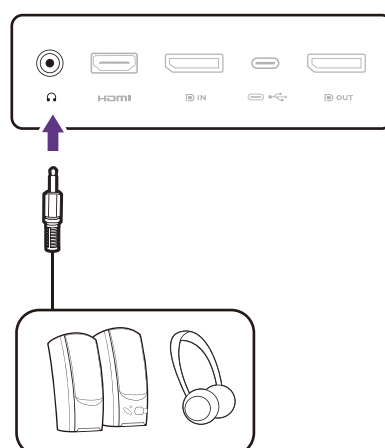

#### 4. Priključite kabel za napajanje na monitor.

Najprije provucite kabel kroz otvor za slaganje kabela na stalku.

Priključite jedan kraj kabela za napajanje u utičnicu označenu sa  na stražnjoj strani monitora. Još nemojte priključivati drugi kraj u utičnicu za napajanje.

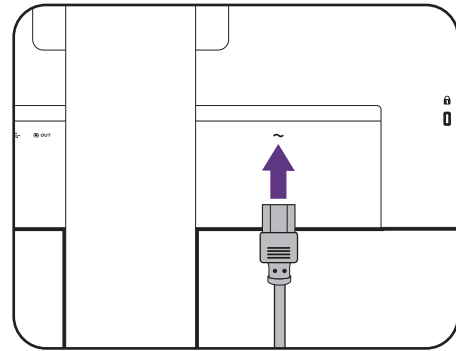

#### 5. Priključite i uključite napajanje.

Priključite drugi kraj kabela za napajanje u utičnicu i uključite uređaj.



Slika se može razlikovati ovisno o proizvodu koji se isporučuje u vašoj regiji.

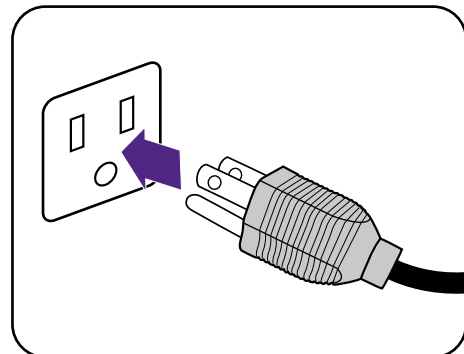

Uključite monitor pritiskom gumba za uključivanje na monitoru.

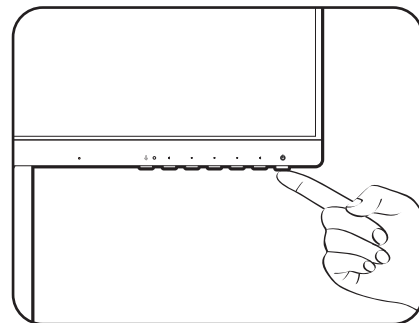

Uključite i računalo i odaberite ulazni izvor upravljačkim tipkama OSD izbornika. Prikazane ikone ulaza razlikuju se ovisno o dostupnim video ulazima kupljenog modela.



Kako biste produžili radni vijek proizvoda, preporučujemo korištenje funkcije upravljanja energijom na računalo.

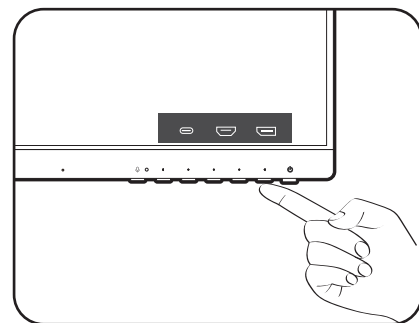

# Kako odvojiti stalak i bazu

## 1. Pripremite monitor i radnu površinu.

Isključite monitor i napajanje prije iskapčanja kabela za napajanje. Isključite računalo prije iskapčanja kabela signala monitora.

Nježno podignite zaslon i rastegnite stalak do maksimalno istegnutog položaja.

Zaštitite monitor i zaslon tako što ćete raščistiti i osloboditi površinu na stolu i na njega staviti neku meku podlogu poput ručnika prije no što polegnete zaslon prednjom stranom okrenutom prema dolje na čistu i obloženu podlogu.

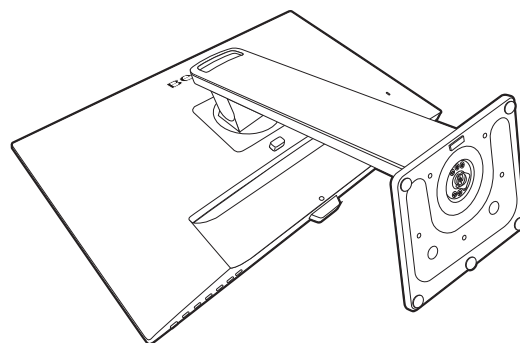

Pazite i budite oprezni kako ne biste oštetili monitor. Stavljanje površine zaslona na predmet poput klamerice ili miša razbit će staklo ili oštetiti sastavnice LCD zaslona, a poništiti će i vaše jamstvo. Klizanje ili guranje monitora po radnom stolu može ogrepsti ili oštetiti rubne dijelove monitora i upravljačke tipke.

## 2. Uklonite stalak monitora.

Dok pritišćete i držite gumb za brzo oslobađanje (1), odvojite stalak od monitora (2 i 3).

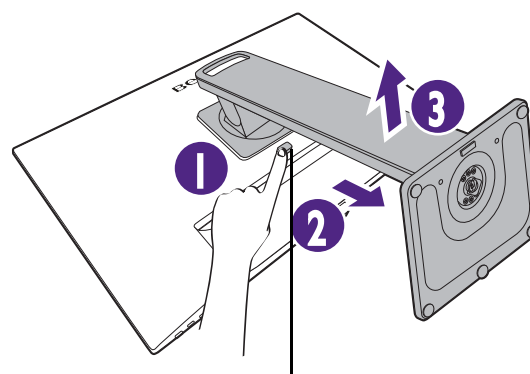

Gumb za oslobađanje

## 3. Uklonite bazu monitora.

Otpustite krilnu maticu na dnu baze monitora.

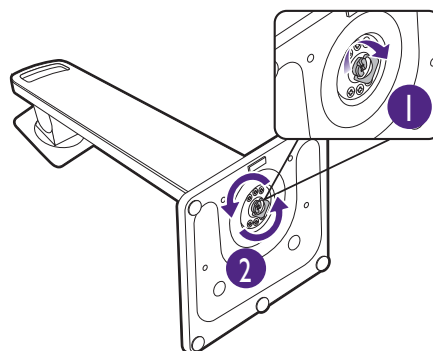

Zatim odvojite bazu od stalka.

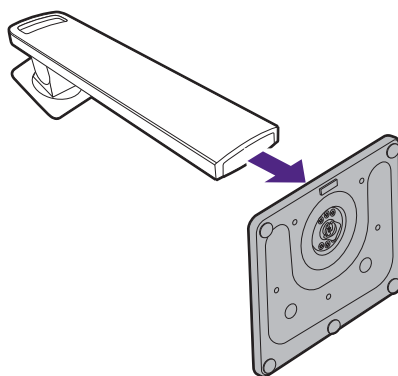

## Podešavanje visine monitora

Za podešavanje visine monitora, držite gornju i donju stranu monitora kako biste ga spustili ili podigli na željenu visinu.

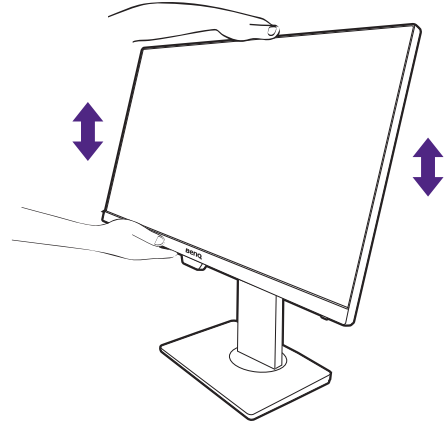

- Ruke ne stavljajte na gornje ili donje dijelove stalka koji je podesiv po visini niti na donji dio monitora jer podizanje ili spuštanje monitora može prouzročiti tjelesne ozljede. Tijekom izvođenja ovoga postupka monitor držite podalje od djece.

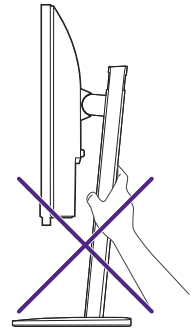
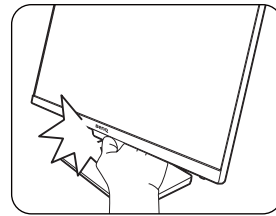

- Ako je monitor zakrenut u način uspravnog prikaza, a potrebno je podešavanje po visini široki zaslon će onemogućiti spuštanje monitora na minimalnu visinu.

# Rotiranje monitora

## 1. Zakretanje prikaza.

Prije rotacije monitora s uspravnom orijentacijom prikazane slike, prikaz treba rotirati za 90 stupnjeva.

Desni klik na radnu površinu i iz skočnog izbornika odaberite **Razlučivost zaslona**. Odaberite **Okomito** u **Usmjerenje** i primijenite postavku.



Ovisno o operacijskom sustavu na računalu bit će potrebno slijediti različite postupke radi podešavanja usmjerenja zaslona. Za pojedinosti pogledajte dokument pomoći vašeg operacijskog sustava.

## 2. Potpuno rastegnite monitor i nagnite ga.

Nježno podignite zaslon i rastegnite ga do maksimalno istegnutog položaja. Zatim nagnite monitor.



Monitor mora biti okomito produžen kako bi bilo moguće rotirati ga iz pejzažnog u portretni načina rada.

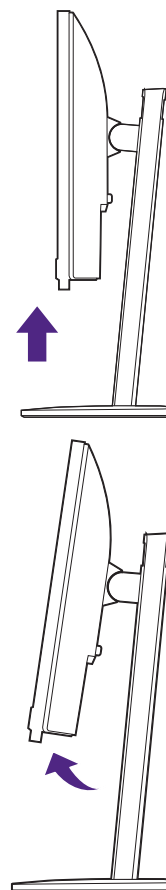

## 3. Zakrenite monitor za 90 stupnjeva u smjeru kazaljke na satu kako je prikazano crtežom.



Kako biste spriječili udaranje ruba LCD zaslona o površinu baze monitora tijekom rotacije, nagnite i produžite monitor do najvišeg mogućeg položaja prije početka rotiranja zaslona. Također biste trebali provjeriti kako nema prepreka oko monitora i kako ima dovoljno mjesta za kabele. Nakon rotacije zaslona možda ćete trebati ponovno provesti kabele kroz kopču za kabele.





#### 4. Podesite monitor na željeni kut gledanja.

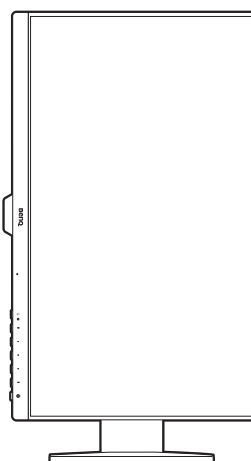

### Podešavanje kuta gledanja

Zaslon možete postaviti na željeni kut nagibom, zakretanjem i podešavanjem visine monitora. Pojedinoći pogledajte u specifikacijama proizvoda na internetskoj stranici.

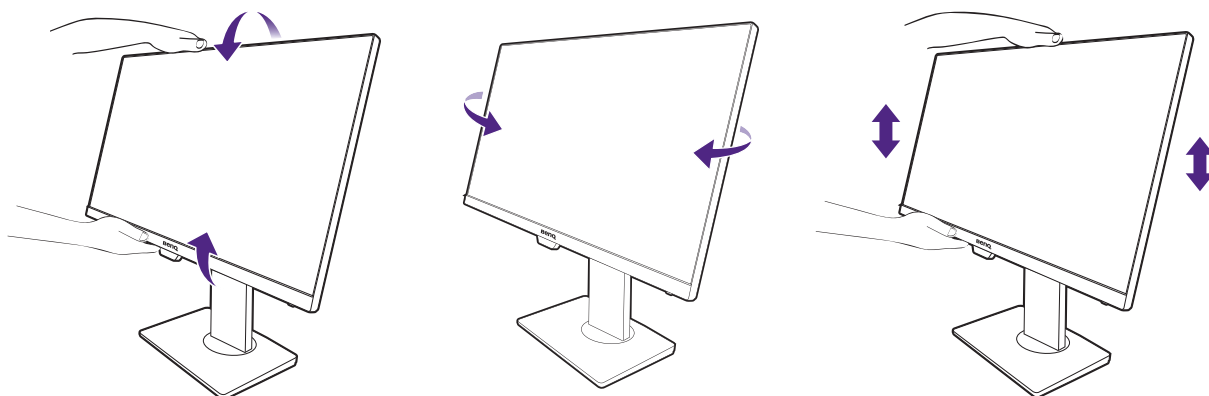

# Korištenje kompleta za zidnu ugradnju monitora (kupljen zasebno)

Na stražnjoj strani LCD monitor ima nosač prema VESA standardu sa šablonom od 100 mm koja omogućuje ugradnju držača zidnog nosača. Prije početka ugradnje kompleta za zidnu ugradnju monitora pažljivo pročitajte mjere opreza.

## Mjere opreza

- Komplet zidnog nosača monitora i monitor ugradite na zid ravne površine.
- Provjerite je li zid izgrađen od odgovarajućeg materijala i je li standardni držač zidnog nosača (kupljen zasebno) dovoljno čvrst i stabilan kako bi nosio težinu monitora. Pogledajte tehničke podatke proizvođača na web stranici radi informacija o težini.
- Isključite monitor i napajanje prije odvajanja kabela s LCD monitora.

### 1. Uklonite stalak monitora.

Polegnite zaslon prednjom stranom okrenutom prema dolje na čistu i obloženu podlogu. Odvojite stalak monitora kako je opisano u [Kako odvojiti stalak i bazu na stranici 21](#).

Zatim povucite stalak monitora unatrag i skinite s monitora.

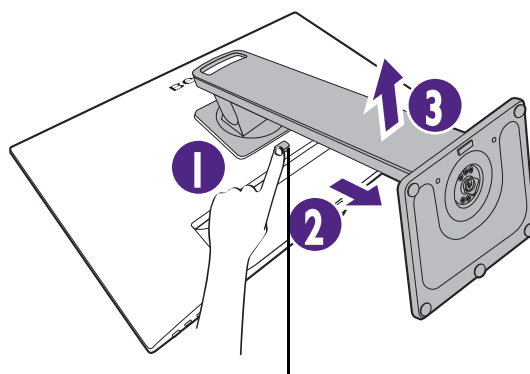

Gumb za oslobađanje

### 2. Uklonite vijke sa stražnjeg poklopca.

Za oslobađanje vijaka sa stražnjeg poklopca bit će vam potreban križni odvijač. Preporučuje se korištenje odvijača s magnetiziranom glavom kako ne biste izgubili vijke.

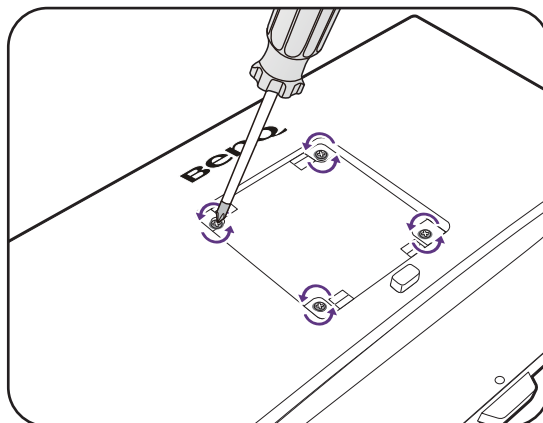

Ako i ubuduće namjeravate koristiti monitor na stalku, čuvajte bazu i stalak monitora te vijke na sigurnom mjestu.

### 3. Tijekom ugradnje slijedite upute iz priručnika zasebno kupljenog držača zidnog nosača.



Koristite četiri M4 x 10 mm vijka za pričvršćivanje VESA standardnog držača zidnog nosača na monitor. Provjerite jesu li svi vijci dobro i pravilno pričvršćeni. O ugradnji zidnog nosača i mjerama opreza savjetujte se s profesionalnim tehničarem ili BenQ servisom.

# Podešavanje monitora

## Upravljačka ploča

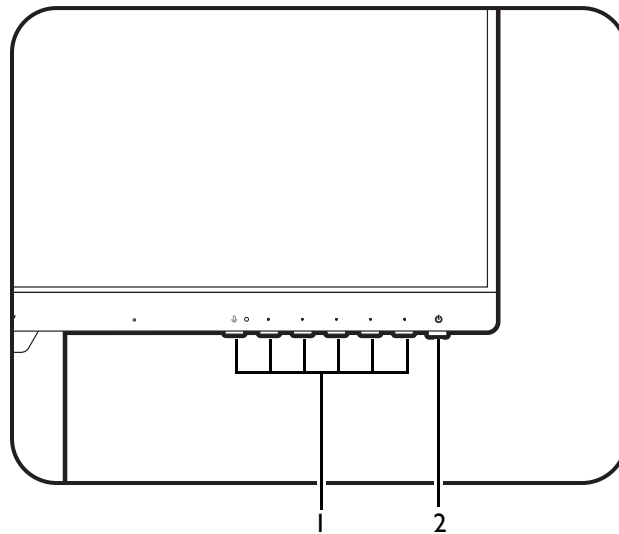



| Br. | Naziv                | Opis   |
|-----|----------------------|--|
| 1.  | Upravljačke tipke    | Pružaju pristup funkcijama ili stavkama izbornika prikazanim na zaslonu pokraj svake od tih tipki. |
| 2.  | Gumb za uključivanje | Uključivanje ili isključivanje napajanja.  |

## Osnovne radnje na izborniku

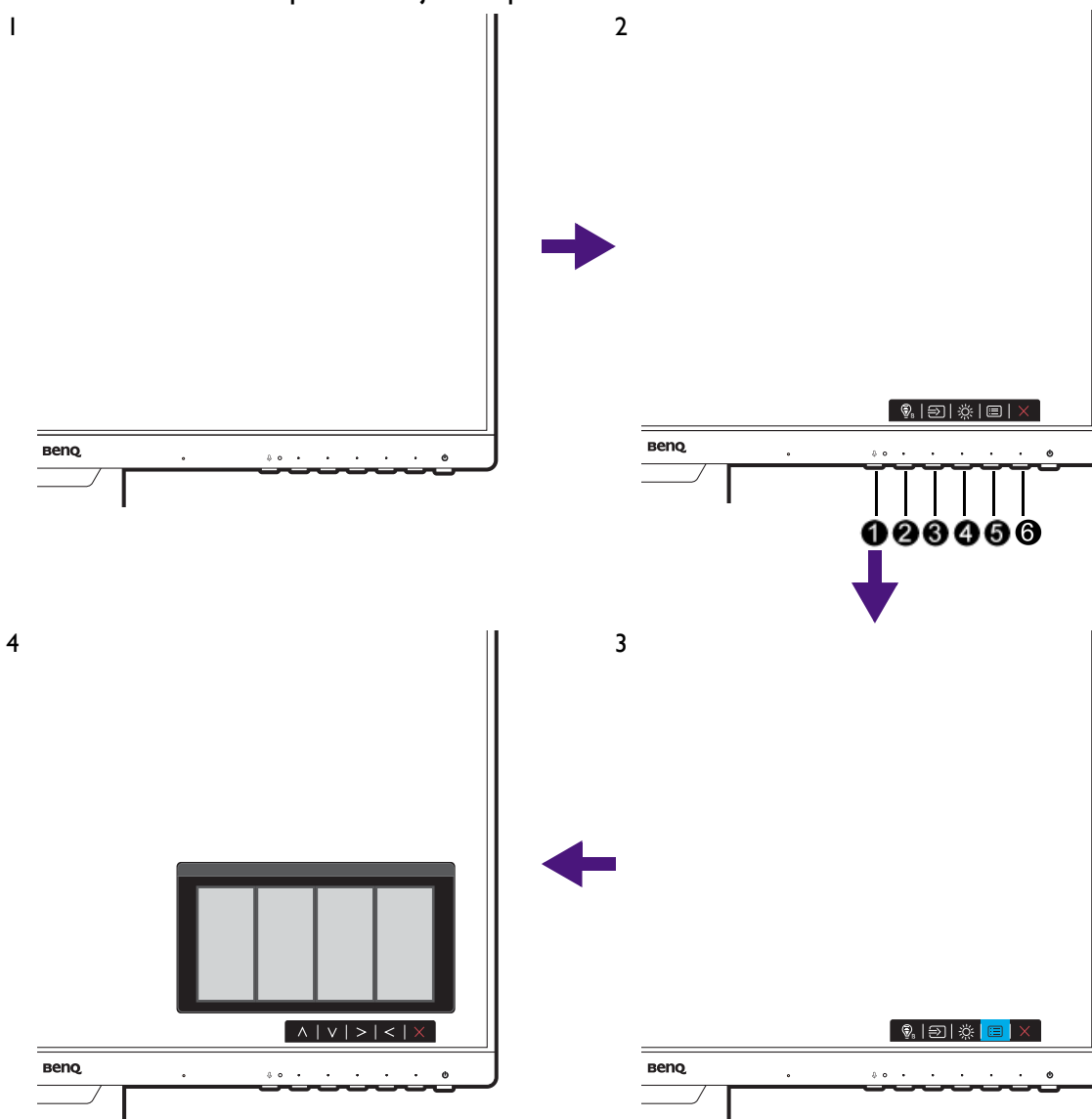
Svim OSD (prikaz na zaslonu) izbornicima moguće je pristupiti pomoću upravljačkih tipki. OSD izbornik možete koristiti za podešavanje svih postavki monitora.



1. Pritisnite bilo koju upravljačku tipku.
2. Prikazat će se izbornik prečaca. Tri lijeva upravljačka gumba su prilagođeni i namijenjeni su određenim funkcijama.
3. Odaberite  (**Menu (Izbornik)**) za pristup glavnom izborniku.
4. U glavnom izborniku provedite podešavanja ili odabir pomoću ikona koje se nalaze pokraj upravljačkih tipki. Pogledajte [Kretanje po glavnom izborniku na stranici 34](#) za više pojedinosti o mogućnostima izbornika.

| Br. | OSD u izborniku prečaca | OSD ikona u glavnom izborniku   | Funkcija                              |
|-----|-------------------------|---|---------------------------------------|
| 1   | Tipke MIC               |  | Omogućava/utišava ugrađeni mikrofoni. |

| Br. | OSD u izborniku prečaca          | OSD ikona u glavnom izborniku | Funkcija   |
|-----|----------------------------------|-------------------------------|--|
| 2   | Rotation Key 1 (Okretna tipka 1) | ^                             | <ul style="list-style-type: none"> <li>Zadano je ova tipka prečac za <b>Input (Ulaz)</b>. Za promjenu zadanih postavki pogledajte <a href="#">Prilagodba tipki prečaca na stranici 29</a>.</li> <li>Za podešavanje pojačavanjem ili povećavanjem.</li> </ul>                       |
| 3   | Rotation Key 2 (Okretna tipka 2) | ∨                             | <ul style="list-style-type: none"> <li>Zadano je ova tipka prečac za <b>Learning (Učenje)</b>. Za promjenu zadanih postavki pogledajte <a href="#">Prilagodba tipki prečaca na stranici 29</a>.</li> <li>Za podešavanje smanjivanjem ili spuštanjem.</li> </ul>                    |
| 4   | Custom Key (Korisnička tipka)    | > / ✓                         | <ul style="list-style-type: none"> <li>Zadano je ova tipka prečac za <b>Brightness (Svjetlina)</b>. Za promjenu zadanih postavki pogledajte <a href="#">Prilagodba tipki prečaca na stranici 29</a>.</li> <li>Otvaranje podizbornika.</li> <li>Odabir stavki izbornika.</li> </ul> |
| 5   | Menu (Izbornik)                  | <                             | <ul style="list-style-type: none"> <li>Aktivira glavni izbornik.</li> <li>Povrat na prethodni izbornik.</li> </ul>   |
| 6   | Izlaz                            | ×                             | Izlaz iz OSD izbornika.  |



• OSD = Prikaz na zaslonu.

Tipke prečaca rade samo dok nije prikazan glavni izbornik. Ako ne pritisnete niti jednu tipku, prikaz tipki prečaca nestat će nakon nekoliko sekundi.

• Za otključavanje OSD upravljačkih tipki pritisnite i 10 sekundi držite bilo koju tipku.

## Prilagodba tipki prečaca

Tipke za rotaciju ili prilagođene tipke djeluju kao prečaci koji omogućuju izravni pristup do prethodno definiranih funkcija. Zadanoj postavci tih tipki moguće je promijeniti i dodijeliti im druge funkcije.

1. Pritisnite bilo koju od okretnih/upravljačkih tipki radi otvaranja izbornika prečaca i pritisnite  (**Menu (Izbornik)**) za pristup glavnom izborniku.
2. Otvorite **Custom (Prilagođeno)**.
3. Odaberite tipku koju želite mijenjati
4. U podizborniku, odaberite funkciju kojoj ćete pristupiti pritiskom tog gumba. Pojavljuje se poruka s potvrdom kako je podešavanje završeno.

## Podešavanje načina prikaza

Za prikaz slika formata drukčijih od formata monitora ili veličine zaslona, prilagodite način prikaza na monitoru.

1. Pritisnite bilo koju od upravljačkih tipki radi otvaranja izbornika prečaca i pritisnite  (**Menu (Izbornik)**) za pristup glavnom izborniku.
2. Idite u **System (Sustav)** i **Display Mode (Način prikaza)**.
3. Odaberite odgovarajući način prikaza. Postavka će odmah stupiti na snagu.

## Odabir odgovarajućeg načina slike

Monitor pruža različite načine prikaza slike koji su prikladni za različite vrste slika. Pogledajte [Izbornik Mode \(Način rada\) na stranici 38](#) za sve raspoložive načine prikaza slika.

Otvorite **Mode (Način rada)** za odabir željenog načina prikaza slika.

Ako je poželjno **Low Blue Light Plus (Plus slabo plavo svjetlo)** odaberite **Low Blue Light Plus (Plus slabo plavo svjetlo)** i omogućite ga. Otvorite **Eye Care (Briga o očima)** i **Low Blue Light Plus (Plus slabo plavo svjetlo)** za odabir jednog od načina rada sa low blue light (slabo plavo svjetlo) koji se nalaze na popisu.

## Automatsko ugađanje svjetline zaslona (Bright Intelligence (Automatsko ugađanje svjetline zaslona), samo odabrani modeli)



Funkcija Bright Intelligence (Automatsko ugađanje svjetline zaslona) radi samo za određene načine prikaza slike. Ako nije raspoloživa, mogućnosti izbornika postat će svijetlo sive boje.

Ugrađeni senzor svjetla djeluje s tehnologijom Bright Intelligence (Automatsko ugađanje svjetline zaslona) i otkriva svjetlo u okolini, svjetlinu i kontrast slike i automatski ih uravnotežava. To pomaže pri očuvanju pojedinosti slike i smanjenju naprezanja za oči.

Kako biste omogućili tu funkciju otvorite **Eye Care (Briga o očima) > Bright Intelligence (Automatsko ugađanje svjetline zaslona) > ON (UKLJ.)**.



Na učinkovitost funkcije Bright Intelligence (Automatsko ugađanje svjetline zaslona) mogu utjecati izvori svjetla i kut nagiba monitora. Prema potrebi osjetljivost senzora svjetla moguće je povećati iz izbornika **Eye Care (Briga o očima) > Bright Intelligence (Automatsko ugađanje svjetline zaslona) > Sensor Sensitivity (Osjetljivost senz.)**. Pogledajte [Sensor Sensitivity \(Osjetljivost senz.\) na stranici 41](#) za više informacija.

## Omogućavanje pristupačnosti u svezi prepoznavanja boja (Color Weakness (Neprepoznavanje boja))

**Color Weakness (Neprepoznavanje boja)** je značajka pristupačnosti koja pomaže prepoznati boje ljudima koji imaju poteškoće u prepoznavanju boja. Monitor je opremljen i možete koristiti **Red Filter (Crveni filtar)** i **Green Filter (Zeleni filtar)**. Odaberite prema potrebi.

1. Otvorite **Eye Care (Briga o očima) > Color Weakness (Neprepoznavanje boja)**.
2. Odaberite **Red Filter (Crveni filtar)** ili **Green Filter (Zeleni filtar)**.
3. Namjestite vrijednost filtra. Veća vrijednost stvara jači učinak.

## Radi s ugrađenim mikrofonom

Ako je ulaz video izvora priključak USB-C™ možete pritisnuti tipku MIC da biste uključili ugrađeni mikrofon. Pojediniosti o tomu pogledajte u odjeljku [LED indikator za MIC na stranici 31](#).

Za isključivanje i ponovno uključivanje zvuka mikrofona pritisnite tipku MIC.

Za isključivanje ugrađenog mikrofona otvorite **Audio (Zvuk) > Microphone (Mikrofon) > Status > OFF (ISKLJ.)**.

Tehnologijom Noise Cancellation (Uklanjanje šuma) digitalni mikrofon filtrira i izuzima pozadinsku buku i prenosi samo čisti zvuk glasa. Za podešavanje glasnoće ili promjenu postavki otvorite **Audio (Zvuk) > Microphone (Mikrofon)**. Pogledajte [Microphone \(Mikrofon\) na stranici 45](#) za više informacija.

## LED indikator za MIC

| Boja svjetla | Opis  |
|--------------|---|
| Zelena       | Mikrofon je uključen i spreman za upotrebu. |
| Narančasta   | Mikrofon je utišan.                         |
| Isključeno   | Mikrofon nije dostupan.                     |

## Punjenje povezanog uređaja putem USB-C™ priključka

USB-C™ priključak na monitoru podržava isporuku napajanja u stanju mirovanja, no zadano je onemogućen. Ako je otkriven video izvor putem USB-C™ priključka dobit ćete upit kako biste omogućili funkciju isporuke napajanja s USB-C™ u stanju mirovanja monitora. Odaberite **Yes (Da)** za nastavak.

Ako je **USB-C Charging 60W (Punjenje s USB-C 60 W)** iz izbornika **System (Sustav)** postavljeno na **ON (UKLJ.)**, isporuka napajanja započet će bez ikakve daljnje obavijesti.

## Priključivanje više monitora putem MST (prijenos višestrukog toka)

Povezivanjem putem DP-IN i DP-OUT priključaka moguć je izlaz sadržaja na jedan ili do 4 monitora MST funkcijom.

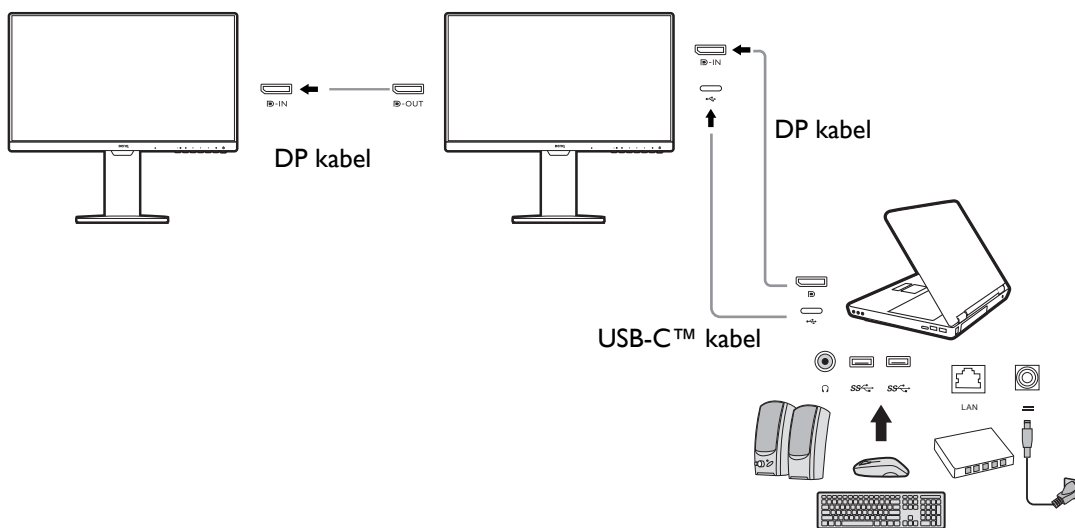

1. Priključite prijenosno računalo na USB-C™ / DP priključak monitora USB-C™ / DP kabelom. Odaberite **YES (DA)** kako biste omogućili isporuku napajanja s USB-C™ priključka u stanju mirovanja monitora ako za to dobijete upit. USB-C™ priključak dovodi napajanje na prijenosno računalo čak i ako je monitor u stanju mirovanja.
2. Otvorite **System (Sustav) > MST > ON (UKLJ.)**. Primijetite kako je OSD izbornik moguće pokrenuti i konfigurirati samo nakon otkrivanja ulaznog signala.
3. Drugi monitor povežite s prvim DP kabelom kako je prikazano slikom.
4. Slijedite korak 3 za povezivanje trećeg i četvrtog monitora ako je potrebno.
5. Uključite prijenosno računalo i monitore. Na svim povezanim monitorima provjerite odgovara li konfiguracija onoj opisanoj u koraku 2.
6. Na prijenosnom računalu odlučite o načinu prikaza sadržaja na priključenim monitorima: **Dupliciraj**, **Proširi** ili **Samo projektor**. Za upravljanje prikazom moguće je koristiti dodatni softver (kupljen zasebno). Za više informacija pogledajte priručnik kupljenog softvera.

### Podržana razlučivost

Za provođenje MST potreban je ograničeni broj kompatibilnih i povezanih monitora kako bi se osigurala kvaliteta slike. Sljedeći podaci prikazuju raspoloživu razlučivost slike za svaki monitor.

| Konfiguracija | 1. monitor<br>(vaš monitor) | 2. monitor             | 3. monitor             | 4. monitor             |
|---------------|-----------------------------|------------------------|------------------------|------------------------|
| 1             | 1920 x 1080<br>(60 Hz)      | 1920 x 1080<br>(60 Hz) | Nije dostupno          | Nije dostupno          |
| 2             | 1920 x 1080<br>(60 Hz)      | 1920 x 1080<br>(60 Hz) | 1920 x 1080<br>(60 Hz) | Nije dostupno          |
| 3             | 1920 x 1080<br>(60 Hz)      | 1920 x 1080<br>(60 Hz) | 1920 x 1080<br>(60 Hz) | 1920 x 1080<br>(60 Hz) |



| Konfiguracija | 1. monitor<br>(vaš monitor) | 2. monitor             | 3. monitor             | 4. monitor             |
|---------------|-----------------------------|------------------------|------------------------|------------------------|
| 4             | 1920 x 1080<br>(60 Hz)      | 1920 x 1080<br>(60 Hz) | 1920 x 1080<br>(60 Hz) | 1920 x 1080<br>(60 Hz) |



Provjerite podržava li grafička kartica računala DP 1.4 za MST. Primijetite kako broj monitora koje je moguće povezati može ovisiti o grafičkoj kartici. Kako biste provjerali kompatibilnost grafičke kartice provjerite njezine specifikacije ili kontaktirajte proizvođača iste.

# Kretanje po glavnom izborniku

OSD izbornik (prikaz na zaslonu) možete koristiti za podešavanje svih postavki monitora.

Pritisnite bilo koji od upravljačkih gumba radi otvaranja izbornika prečaca i pritisnite  (**Menu (Izbornik)**) za pristup glavnom izborniku. Za pojedinosti pogledajte [Osnovne radnje na izborniku na stranici 28](#).

Dostupne mogućnosti izbornika mogu se razlikovati ovisno o ulaznim izvorima, funkcijama i postavkama. Mogućnosti izbornika koje nisu dostupne prikazane su svijetlo sivom bojom. Tipke koje nisu dostupne bit će onemogućene, a odgovarajuće OSD ikone neće više biti prikazane. Za modele bez određenih funkcija, njihove postavke i odgovarajuće stavke neće biti prikazane u izborniku.



Jezici OSD izbornika mogu se razlikovati ovisno o proizvodu koji se isporučuje u vašoj regiji, a više o tome pogledajte u [Language \(Jezik\) na stranici 49](#) pod **System (Sustav)** i **OSD Settings (OSD postavke)**.

---









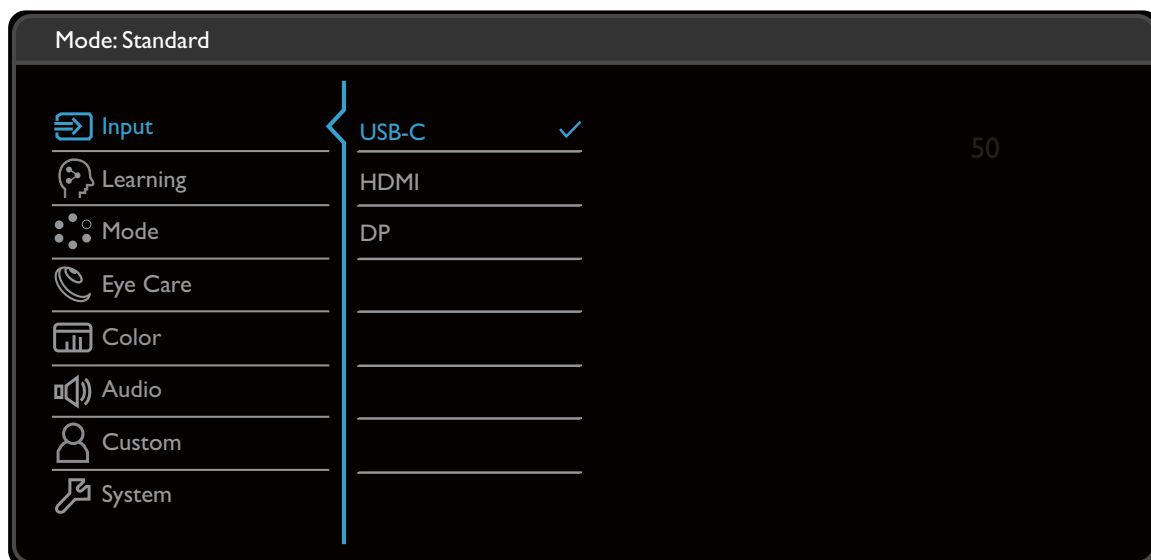

Više informacija o svakom izborniku pogledajte na sljedećim stranicama:

- [Izbornik Input \(Ulaz\) na stranici 35](#)
- [Izbornik Learning \(Učenje\) na stranici 36](#)
- [Izbornik Mode \(Način rada\) na stranici 38](#)
- [Izbornik Eye Care \(Briga o očima\) na stranici 40](#)
- [Izbornik Color \(Boja\) na stranici 42](#)
- [Izbornik Audio \(Zvuk\) na stranici 44](#)
- [Izbornik Custom \(Prilagođeno\) na stranici 46](#)
- [Izbornik System \(Sustav\) na stranici 48](#)

## Izbornik Input (Ulaz)

Dostupne mogućnosti izbornika mogu se razlikovati ovisno o ulaznim izvorima, funkcijama i postavkama. Mogućnosti izbornika koje nisu dostupne prikazane su svijetlo sivom bojom. Tipke koje nisu dostupne bit će onemogućene, a odgovarajuće OSD ikone neće više biti prikazane. Za modele bez određenih funkcija, njihove postavke i odgovarajuće stavke neće biti prikazane u izborniku.











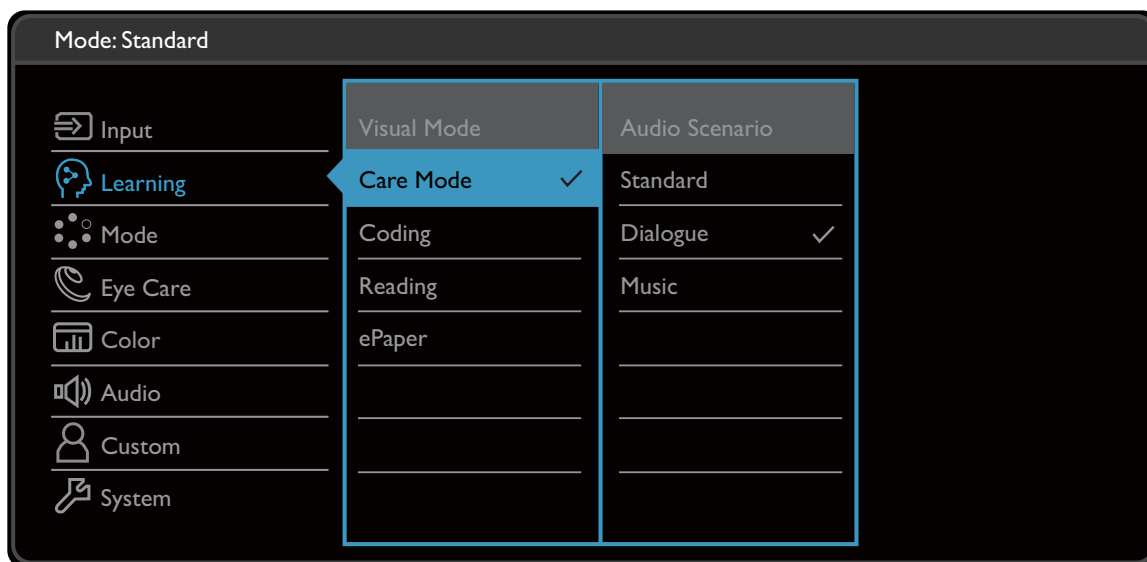



1. Iz izbornika prečaca odaberite  (**Menu (Izbornik)**).
2. Koristite  ili  kako biste odabrali **Input (Ulaz)**.
3. Odaberite  za otvaranje podizbornika i zatim koristite  ili  za odabir stavke izbornika.
4. Koristite  ili  za podešavanje, a tipku  za odabir.
5. Za povratak na prethodni izbornik odaberite .
6. Za izlazak iz izbornika odaberite .

| Stavka              | Funkcija   | Raspon   |
|---------------------|--|--|
| <b>Input (Ulaz)</b> | Koristite za promjenu ulaza kako bi odgovarao vrsti priključenog video kabela. | <b>• USB-C</b><br><b>• HDMI</b><br><b>• DP</b> |

## Izbornik Learning (Učenje)

Dostupne mogućnosti izbornika mogu se razlikovati ovisno o ulaznim izvorima, funkcijama i postavkama. Mogućnosti izbornika koje nisu dostupne prikazane su svijetlo sivom bojom. Tipke koje nisu dostupne bit će onemogućene, a odgovarajuće OSD ikone neće više biti prikazane. Za modele bez određenih funkcija, njihove postavke i odgovarajuće stavke neće biti prikazane u izborniku.



1. Iz izbornika prečaca odaberite  (**Menu (Izbornik)**).
2. Koristite  ili  kako biste odabrali **Learning (Učenje)**.
3. Odaberite  za otvaranje podizbornika i zatim koristite  ili  za odabir stavke izbornika.
4. Koristite  ili  za podešavanje, a tipku  za odabir.
5. Za povratak na prethodni izbornik odaberite .
6. Za izlazak iz izbornika odaberite .









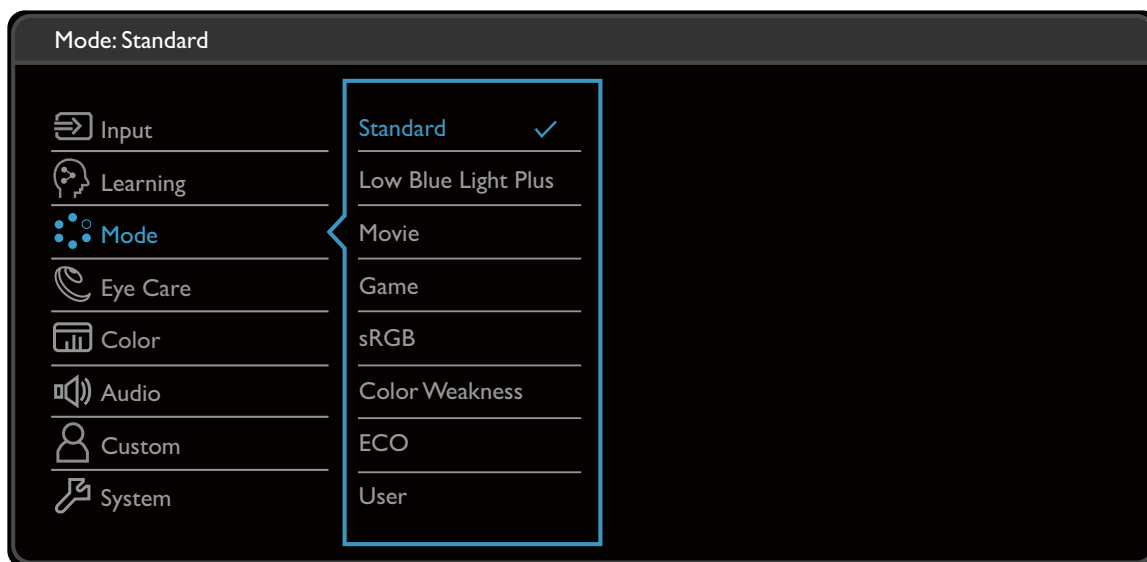

| Stavka | Funkcija   | Raspon  |
|--------|--|---|
|        | Za poboljšanje učinkovitosti učenja moguće je postaviti zaslon i način rada zvuka za određene načine korištenja. | <ul style="list-style-type: none"> <li>• <b>Visual Mode (Vizualni način)</b></li> <li>• <b>Audio Scenario (Audio scenario)</b></li> </ul> |

| Stavka                                     | Funkcija                           |   | Raspon |
|--|------------------------------------|---|--------|
| <b>Visual Mode<br/>(Vizualni način)</b>    | <b>Care Mode<br/>(Način brige)</b> | Za učenje putem interneta koristite mali kontrast i visoko zasićenje.   |        |
|  | <b>Coding<br/>(Kodiranje)</b>      | Za kodiranje ili programiranje koristite s visokim kontrastom i zasićenjem.   |        |
|  | <b>Reading<br/>(Čitanje)</b>       | Za čitanje e-knjiga ili dokumenata.   |        |
|  | <b>ePaper<br/>(ePapir)</b>         | Za čitanje e-knjiga ili dokumenata u crno-bijeloj tehnici odgovarajuće svjetline na zaslonu i jasnim prikazom teksta. |        |
| <b>Audio Scenario<br/>(Audio scenario)</b> | <b>Standard<br/>(Standardno)</b>   | Uravnotežuje sve postavke za korištenje bez neke određene namjene.  |        |
|  | <b>Dialogue<br/>(Razgovor)</b>     | Potiskuje šum radi poboljšanja jasnoće zvuka.   |        |
|  | <b>Music<br/>(Glazba)</b>          | Održava glazbu i vokal u harmoniji kao pri izvedbi u živo.  |        |

## Izbornik Mode (Način rada)

Dostupne mogućnosti izbornika mogu se razlikovati ovisno o ulaznim izvorima, funkcijama i postavkama. Mogućnosti izbornika koje nisu dostupne prikazane su svijetlo sivom bojom. Tipke koje nisu dostupne bit će onemogućene, a odgovarajuće OSD ikone neće više biti prikazane. Za modele bez određenih funkcija, njihove postavke i odgovarajuće stavke neće biti prikazane u izborniku.



1. Iz izbornika prečaca odaberite  (**Menu (Izbornik)**).
2. Koristite  ili  kako biste odabrali **Mode (Način rada)**.
3. Odaberite  za otvaranje podizbornika i zatim koristite  ili  za odabir stavke izbornika.
4. Koristite  ili  za podešavanje, a tipku  za odabir.
5. Za povratak na prethodni izbornik odaberite .
6. Za izlazak iz izbornika odaberite .









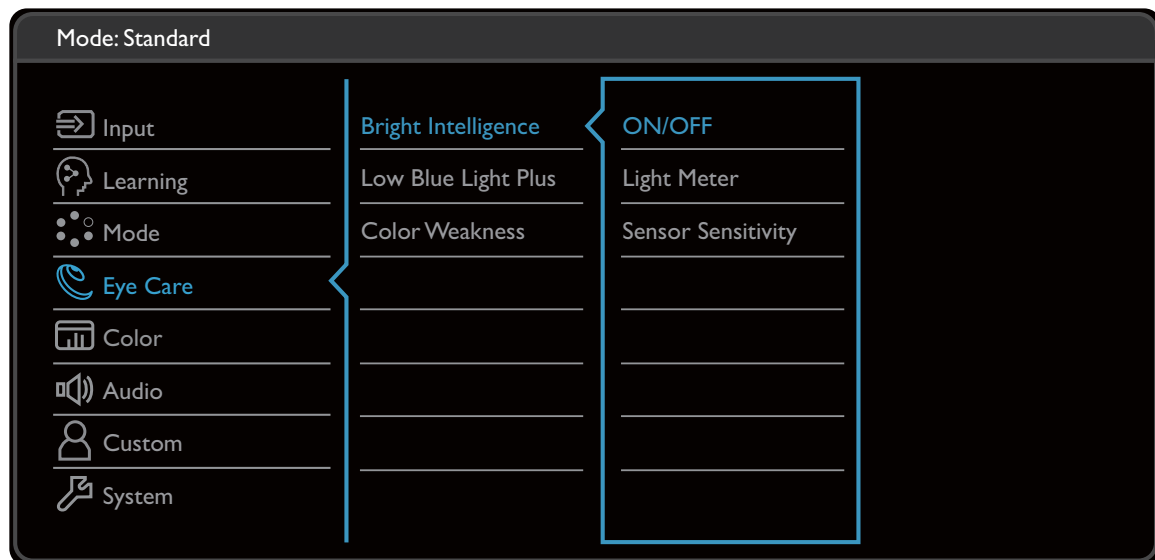

| Stavka  | Funkcija  | Raspon |
|---|---|--------|
| <b>Standard (Standardno)</b>                          | Za osnovne računalne aplikacije.  |        |
| <b>Low Blue Light Plus (Plus slabo plavo svjetlo)</b> | Smanjuje emitiranje plavog svjetla sa zaslona kako bi se smanjio rizik za oči zbog izlaganja plavom svjetlu.<br> Vrijednost za svaki od načina rada <b>Low Blue Light (Slabo plavo svjetlo)</b> označava za koliko je plavo svjetlo smanjeno u odnosu na način rada <b>Standard (Standardno)</b> . |        |

| Stavka                                       | Funkcija   | Raspon |
|--|--|--------|
| <b>Movie (Film)</b>                          | Za gledanje videozapisa.   |        |
| <b>Game (Igra)</b>                           | Za igranje videoigara.   |        |
| <b>sRGB</b>                                  | Za bolji prikaz odgovarajućih boja s perifernih uređaja poput pisača, digitalnih kamera i slično.  |        |
| <b>Color Weakness (Neprepoznavanje boja)</b> | <p>Ugađa predstavljanje boja za ljude koji imaju poteškoće u prepoznavanju boja.</p> <p> Na ovom monitoru postoji <b>Red Filter (Crveni filter)</b> i <b>Green Filter (Zeleni filter)</b>. Otvorite <b>Eye Care &gt; Color Weakness (Neprepoznavanje boja)</b> i odaberite koji trebate. Pogledajte <a href="#">Color Weakness (Neprepoznavanje boja)</a> na stranici 41 za više informacija.</p> |        |
| <b>ECO</b>                                   | Za štednju električne energije niskom potrošnjom energije pružanjem minimalnog osvjetljenja za sve programe u radu.  |        |
| <b>User (Korisnik)</b>                       | Primjenjuje kombinaciju postavki slike koje su odredili korisnici.   |        |

## Izbornik Eye Care (Briga o očima)

Dostupne mogućnosti izbornika mogu se razlikovati ovisno o ulaznim izvorima, funkcijama i postavkama. Mogućnosti izbornika koje nisu dostupne prikazane su svijetlo sivom bojom. Tipke koje nisu dostupne bit će onemogućene, a odgovarajuće OSD ikone neće više biti prikazane. Za modele bez određenih funkcija, njihove postavke i odgovarajuće stavke neće biti prikazane u izborniku.



1. Iz izbornika prečaca odaberite  (Menu (Izbornik)).
2. Koristite  ili  kako biste odabrali **Eye Care (Briga o očima)**.
3. Odaberite  za otvaranje podizbornika i zatim koristite  ili  za odabir stavke izbornika.
4. Koristite  ili  za podešavanje, a tipku  za odabir.
5. Za povratak na prethodni izbornik odaberite .
6. Za izlazak iz izbornika odaberite .









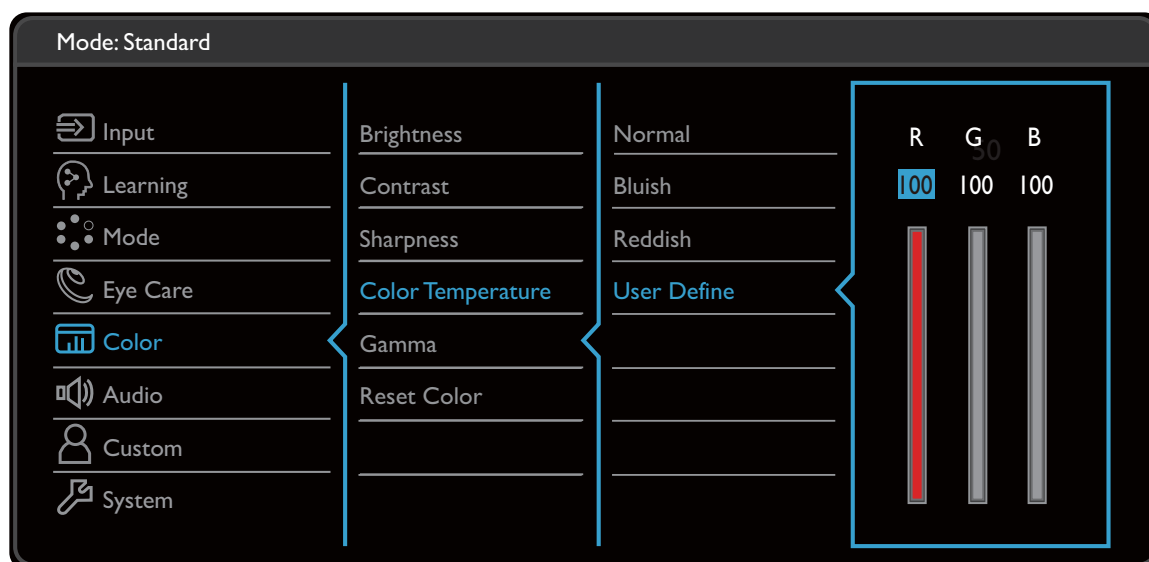



| Stavka   | Funkcija  |   | Raspon   |
|--|---|---|--|
| <b>Bright Intelligence (Automatsko ugađanje svjetline zaslona)</b> | Uključuje i isključuje funkciju Bright Intelligence (Automatsko ugađanje svjetline zaslona). Ugrađeni senzor svjetla djeluje s tehnologijom Bright Intelligence (Automatsko ugađanje svjetline zaslona) i otkriva svjetlo u okolini, svjetlinu i kontrast slike i automatski ih uravnotežava.   |   | <ul style="list-style-type: none"> <li>• <b>ON (UKLJ.)</b></li> <li>• <b>OFF (ISKLJ.)</b></li> </ul> |
|  | <b>Light Meter (Mjerač svjetla)</b>   | Na zaslon postavlja prikaz uvjeta rasvjete oko monitora.  | <ul style="list-style-type: none"> <li>• <b>ON (UKLJ.)</b></li> <li>• <b>OFF (ISKLJ.)</b></li> </ul> |
|  | <b>Sensor Sensitivity (Osjetljivost senz.)</b>  | Podešava osjetljivost senzora svjetla i mijenja raspon svjetla koji će senzor otkriti. To može biti korisno za ispravak nejednolike rasvjete prilikom otkrivanja svjetla. | 0 – 100  |
| <b>Low Blue Light Plus (Plus slabo plavo svjetlo)</b>              | <p>Smanjuje emitiranje plavog svjetla sa zaslona kako bi se smanjio rizik za oči zbog izlaganja plavom svjetlu.</p>  <p>Količina plavog svjetla koja je smanjena u pojedinom načinu rada razlikuje se i postavljena je zasebno za svaki pojedinačni scenarij rada u načinu low blue light (slabog plavog svjetla). Odaberite način rada koji najbolje odgovara vašim potrebama.</p> |   |  |
|  | <b>Multimedia (Multimediji)</b>   | Za pregledavanje multimedijskih datoteka.   |  |
|  | <b>Web Surfing (Surfanje)</b>   | Za pregledavanje internetskih stranica.   |  |
|  | <b>Office (Ured)</b>  | Za poslove u uredu ili uredsku okolinu.   |  |
| <b>Color Weakness (Neprepoznavanje boja)</b>                       | Ugađa predstavljanje boja za ljude koji imaju poteškoće u prepoznavanju boja.   |   |  |
|  | <b>Red Filter (Crveni filter)</b>   | Omogućava efekte koje stvara crveni filter. Veća vrijednost stvara jači učinak.   | 0 – 20   |
|  | <b>Green Filter (Zeleni filter)</b>   | Omogućava efekte koje stvara zeleni filter. Veća vrijednost stvara jači učinak.   | 0 – 20   |

## Izbornik Color (Boja)

Dostupne mogućnosti izbornika mogu se razlikovati ovisno o ulaznim izvorima, funkcijama i postavkama. Mogućnosti izbornika koje nisu dostupne prikazane su svijetlo sivom bojom. Tipke koje nisu dostupne bit će onemogućene, a odgovarajuće OSD ikone neće više biti prikazane. Za modele bez određenih funkcija, njihove postavke i odgovarajuće stavke neće biti prikazane u izborniku.



1. Iz izbornika prečaca odaberite  (**Menu (Izbornik)**).
2. Koristite  ili  kako biste odabrali **Color (Boja)**.
3. Odaberite  za otvaranje podizbornika i zatim koristite  ili  za odabir stavke izbornika.
4. Koristite  ili  za podešavanje, a tipku  za odabir.
5. Za povratak na prethodni izbornik odaberite .
6. Za izlazak iz izbornika odaberite .









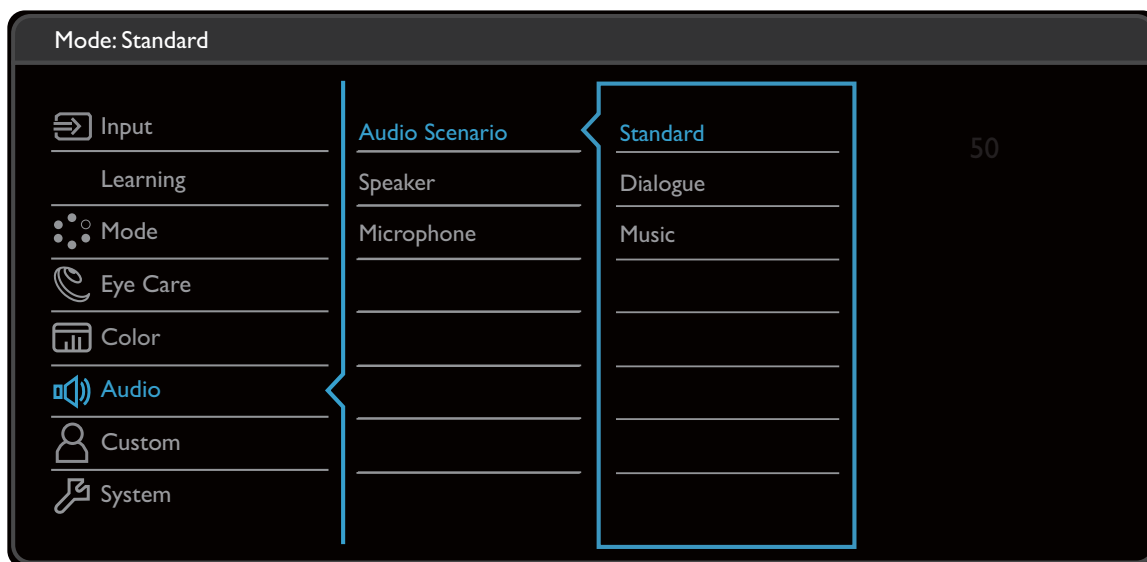

| Stavka                        | Funkcija   | Raspon   |
|-------------------------------|--|----------|
| <b>Brightness (Svjetlina)</b> | Podešava uravnoteženost svijetlih i tamnih područja.         | 0 do 100 |
| <b>Contrast (Kontrast)</b>    | Podešava stupanj razlike između tamnih i svijetlih područja. | 0 do 100 |
| <b>Sharpness (Oštrina)</b>    | Podešava jasnoću i vidljivost rubova predmeta na slici.      | 1 do 10  |

| Stavka                                      | Funkcija   |   | Raspon   |
|---|--|---|--|
| <b>Color Temperature (Temperatura boje)</b> | <b>Normal (Normalno)</b>   | Omogućava pregledavanje videozapisa i statičnih fotografija u prirodnim bojama. To je tvornički zadana boja.  |  |
|   | <b>Bluish (Plavkasto)</b>  | Primjenjuje hladnu nijansu na sliku, a predstavlja tvornički postavljeni standard bijele boje na računalo.  |  |
|   | <b>Reddish (Crvenkasto)</b>  | Primjenjuje toplu nijansu na sliku, a predstavlja tvornički postavljeni standard bijele boje za tisak novina.   |  |
|   | <b>User Define (Određuje korisnik)</b>   | Mješavina primarnih boja crvene, zelene i plave može se mijenjati za promjenu nijanse boje slike. Za promjenu postavki otvorite sljedeće izbornike <b>R</b> (crveno), <b>G</b> (zeleno) i <b>B</b> (plavo). Smanjenjem jedne ili više boja smanjit će njihov utjecaj na nijansu boje slike. (na primjer, ako smanjite razinu plave boje slika će postupno dobivati žućkastu nijansu. Ako smanjite zelenu, slika će poprimiti purpurnu nijansu.) | <ul style="list-style-type: none"> <li>• <b>R</b> (0~100)</li> <li>• <b>G</b> (0~100)</li> <li>• <b>B</b> (0~100)</li> </ul>                 |
| <b>Gamma (Gama)</b>                         | Podešava osvjetljenost nijanse. Zadano postavljena vrijednost je <b>3</b> (standardna vrijednost za sustav Windows). |   | <ul style="list-style-type: none"> <li>• <b>1</b></li> <li>• <b>2</b></li> <li>• <b>3</b></li> <li>• <b>4</b></li> <li>• <b>5</b></li> </ul> |
| <b>Reset Color (Resetiraj boje)</b>         | Poništava prilagođene postavke boje na zadane tvorničke postavke.  |   | <ul style="list-style-type: none"> <li>• <b>YES (DA)</b></li> <li>• <b>NO (NE)</b></li> </ul>  |

## Izbornik **Audio (Zvuk)**

Dostupne mogućnosti izbornika mogu se razlikovati ovisno o ulaznim izvorima, funkcijama i postavkama. Mogućnosti izbornika koje nisu dostupne prikazane su svijetlo sivom bojom. Tipke koje nisu dostupne bit će onemogućene, a odgovarajuće OSD ikone neće više biti prikazane. Za modele bez određenih funkcija, njihove postavke i odgovarajuće stavke neće biti prikazane u izborniku.











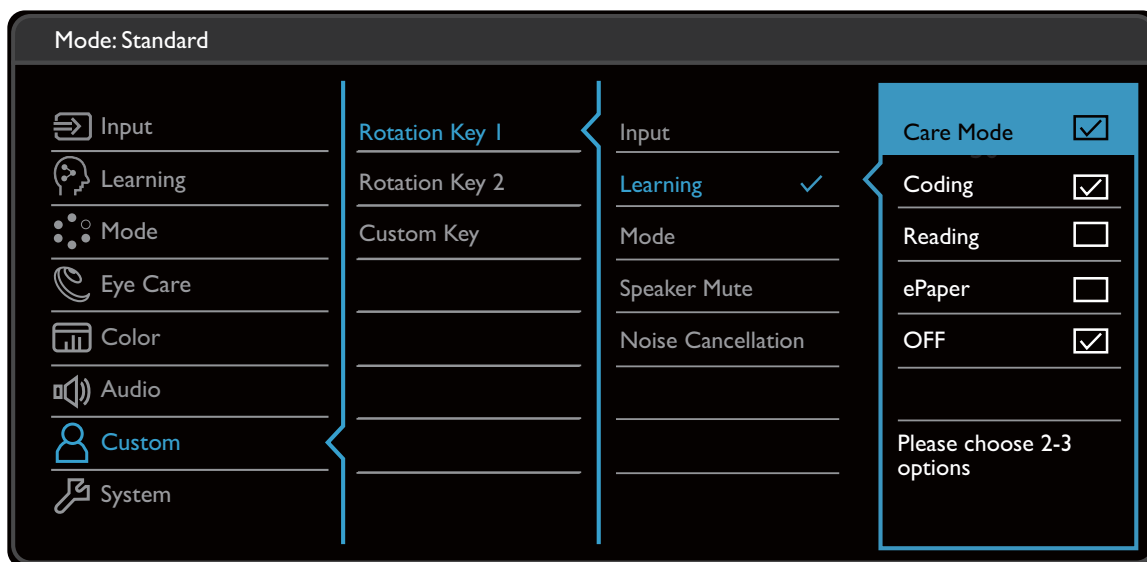



1. Iz izbornika prečaca odaberite  (**Menu (Izbornik)**).
2. Koristite  ili  kako biste odabrali **Audio (Zvuk)**.
3. Odaberite  za otvaranje podizbornika i zatim koristite  ili  za odabir stavke izbornika.
4. Koristite  ili  za podešavanje, a tipku  za odabir.
5. Za povratak na prethodni izbornik odaberite .
6. Za izlazak iz izbornika odaberite .

| Stavka                                 | Funkcija   |  | Raspon  |
|--|--|--|---|
| <b>Audio Scenario (Audio scenario)</b> | Odabire jedan od ekvalizatora kako bi se dobio najbolji efekt zvuka u određenom scenariju. |  |   |
|  | <b>Standard (Standardno)</b>   | Uravnotežuje sve postavke za korištenje bez neke određene namjene.   |   |
|  | <b>Dialogue (Razgovor)</b>   | Potiskuje šum radi poboljšanja jasnoće zvuka.  |   |
|  | <b>Music (Glazba)</b>  | Održava glazbu i vokal u harmoniji kao pri izvedbi u živo.   |   |
| <b>Speaker (Zvučnik)</b>               | Namještanje postavki zvučnika.   |  |   |
|  | <b>Speaker Volume (Glasnoća zvučnika)</b>  | Namještanje glasnoće zvučnika.   | 0 – 100   |
|  | <b>Speaker Mute (Utišavanje zvučnika)</b>  | Utišava zvučnik.   | <ul style="list-style-type: none"> <li>• ON (UKLJ.)</li> <li>• OFF (ISKLJ.)</li> </ul>  |
| <b>Microphone (Mikrofon)</b>           | Namještanje postavki mikrofona.  |  |   |
|  | <b>Status</b>  | Mijenja status mikrofona.  | <ul style="list-style-type: none"> <li>• ON (UKLJ.)</li> <li>• Mute (Utišano)</li> <li>• OFF (ISKLJ.)</li> </ul>                            |
|  | <b>MIC Volume (Glasnoća MIC)</b>   | Namještanje glasnoće mikrofona.  | 0 – 10  |
|  | <b>Noise Cancellation (Uklanjanje šuma)</b>  | Smanjuje neželjene šumove iz okoline. To određuje osjetljivost ugrađenog mikrofona. Ako je postavka na <b>High (Visok)</b> , šum je jače smanjen. Pri ovoj postavci glas možda neće biti dovoljno jasan ako nije dovoljno blizu mikrofonu. | <ul style="list-style-type: none"> <li>• High (Visok)</li> <li>• Medium (Srednja)</li> <li>• Low (Slabo)</li> <li>• OFF (ISKLJ.)</li> </ul> |

## Izbornik Custom (Prilagođeno)

Dostupne mogućnosti izbornika mogu se razlikovati ovisno o ulaznim izvorima, funkcijama i postavkama. Mogućnosti izbornika koje nisu dostupne prikazane su svijetlo sivom bojom. Tipke koje nisu dostupne bit će onemogućene, a odgovarajuće OSD ikone neće više biti prikazane. Za modele bez određenih funkcija, njihove postavke i odgovarajuće stavke neće biti prikazane u izborniku.











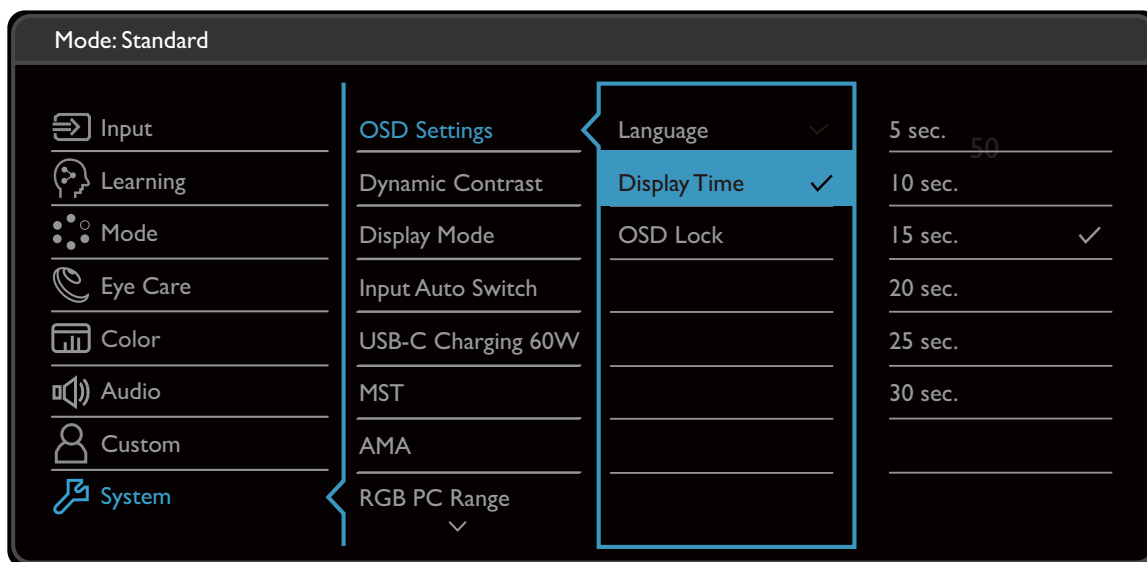



1. Iz izbornika prečaca odaberite  (**Menu (Izbornik)**).
2. Koristite  ili  kako biste odabrali **Custom (Prilagođeno)**.
3. Odaberite  za otvaranje podizbornika i zatim koristite  ili  za odabir stavke izbornika.
4. Koristite  ili  za podešavanje, a tipku  za odabir.
5. Za povratak na prethodni izbornik odaberite .
6. Za izlazak iz izbornika odaberite .

| Stavka   | Funkcija   | Raspon  |
|--|--|---|
| <b>Rotation Key 1<br/>(Okretna tipka 1)</b><br><br><b>Rotation Key 2<br/>(Okretna tipka 2)</b> | <p>Određuje funkciju kojoj će se pristupiti okretnom tipkom 1 / 2. Pogledajte <a href="#">Osnovne radnje na izborniku na stranici 28</a> za lokaciju tipke.</p> <p>Najprije odaberite kategoriju i odaberite do 3 mogućnosti kojima će pristupa ovom tipkom.</p> | <ul style="list-style-type: none"> <li>• <b>Input (Ulaz)</b></li> <li>• <b>Learning (Učenje)</b></li> <li>• <b>Mode (Način rada)</b></li> <li>• <b>Speaker Mute (Utišavanje zvučnika)</b></li> <li>• <b>Noise Cancellation (Uklanjanje šuma)</b></li> </ul> |
| <b>Custom Key<br/>(Korisnička tipka)</b>   | <p>Određuje funkciju kojoj će se pristupiti korisničkom tipkom. Najprije odaberite kategoriju i odaberite do 3 mogućnosti kojima će pristupa ovom tipkom.</p>  | <ul style="list-style-type: none"> <li>• <b>Brightness (Svjetlina)</b></li> <li>• <b>Speaker Volume (Glasnoća zvučnika)</b></li> <li>• <b>MIC Volume (Glasnoća MIC)</b></li> </ul>  |



## Izbornik **System (Sustav)**



Dostupne mogućnosti izbornika mogu se razlikovati ovisno o ulaznim izvorima, funkcijama i postavkama. Mogućnosti izbornika koje nisu dostupne prikazane su svijetlo sivom bojom. Tipke koje nisu dostupne bit će onemogućene, a odgovarajuće OSD ikone neće više biti prikazane. Za modele bez određenih funkcija, njihove postavke i odgovarajuće stavke neće biti prikazane u izborniku.



1. Iz izbornika prečaca odaberite  (**Menu (Izbornik)**).
2. Koristite  ili  kako biste odabrali **System (Sustav)**.
3. Odaberite  za otvaranje podizbornika i zatim koristite  ili  za odabir stavke izbornika.
4. Koristite  ili  za podešavanje, a tipku  za odabir.
5. Za povratak na prethodni izbornik odaberite .
6. Za izlazak iz izbornika odaberite .



| Stavka                             | Funkcija   |   | Raspon   |
|------------------------------------|--|---|--|
| <b>OSD Settings (OSD postavke)</b> | <b>Language (Jezik)</b>  | Postavlja jezik OSD izbornika.<br> Mogućnosti jezika prikazane na vašem OSD izborniku mogu se razlikovati od desno prikazanog popisa, ovisno i proizvodu koji se isporučuje u vašoj regiji.  | <ul style="list-style-type: none"> <li>• English</li> <li>• Français</li> <li>• Deutsch</li> <li>• Italiano</li> <li>• Español</li> <li>• Polski</li> <li>• Český</li> <li>• Magyar</li> <li>• Română</li> <li>• Nederlands</li> <li>• Русский</li> <li>• Svenska</li> <li>• Português</li> <li>• العربية</li> <li>• 日本語</li> <li>• 한국어</li> <li>• 繁體中文</li> <li>• 简体中文</li> </ul> |
|                                    | <b>Display Time (Vrijeme prikaza)</b>  | Podešava vrijeme tijekom kojeg će OSD izbornik biti prikazan na zaslonu.  | <ul style="list-style-type: none"> <li>• 5 sec. (5 s)</li> <li>• 10 sec. (10 s)</li> <li>• 15 sec. (15 s)</li> <li>• 20 sec. (20 s)</li> <li>• 25 sec. (25 s)</li> <li>• 30 sec. (30 s)</li> </ul>   |
|                                    | <b>OSD Lock (OSD zaklj.)</b>   | Sprječava slučajnu promjenu bilo koje postavke monitora. Ako je ova funkcija aktivirana bit će onemogućeni OSD upravljačke tipke i rad tipkovničkih prečaca.<br> Za otključavanje OSD upravljačkih tipki pritisnite i 10 sekundi držite bilo koju tipku. |  |
| <b>Dynamic Contrast</b>            | Funkcija automatski otkriva distribuciju ulaznog vizualnog signala, a zatim stvara optimalni kontrast. |   | 0 – 5  |













| Stavka  | Funkcija   | Raspon   |
|---|--|--|
| <b>Display Mode (Način prikaza)</b>               | Značajka omogućuje prikaz slika u formatima različitim od 16:9 bez geometrijskog izobličenja.  |  |
|   |  <p>Mogućnosti izbornika <b>Display Mode (Način prikaza)</b> razlikovat će se ovisno o izvorima ulaznog signala.</p>  |  |
|   |  <p>Ovisno o odabiru postavke <b>Mode (Način rada)</b>, bit će postavljene različite postavke za <b>Display Mode (Način prikaza)</b>. Prema potrebi promijenite postavku.</p> |  |
|   | <b>Full (Puni)</b> Mijenja dimenzije ulazne slike radi ispunjavanja cijelog zaslona. Idealno za slike formata 16:9.  |  |
|   | <b>Aspect (Format)</b> Ulazna slika prikazuje se bez geometrijskog izobličenja i ispunjava zaslon u najvećoj mogućoj mjeri.  |  |
| <b>Input Auto Switch (Aut. preklap. ulaza)</b>    | Postavlja na automatsko otkrivanje raspoloživog ulaznog izvora.  | <ul style="list-style-type: none"> <li>• <b>ON (UKLJ.)</b></li> <li>• <b>OFF (ISKLJ.)</b></li> </ul>   |
| <b>USB-C Charging 60W (Punjenje s USB-C 60 W)</b> | Zadano je ova funkcija onemogućena, a USB-C™ priključak nema napajanje dok je monitor u stanju pripravnosti. Kako bi USB-C™ priključak omogućavao napajanje i tijekom stanja pripravnosti monitora, promijenite postavku na <b>ON (UKLJ.)</b> .                | <ul style="list-style-type: none"> <li>• <b>ON (UKLJ.)</b></li> <li>• <b>OFF (ISKLJ.)</b></li> </ul>   |
| <b>MST</b>  | Omogućava prijenos podataka kad je više ulančanih monitora.  | <ul style="list-style-type: none"> <li>• <b>ON (UKLJ.)</b></li> <li>• <b>OFF (ISKLJ.)</b></li> </ul>   |
|   |  <p>Dostupno samo kad je ulazni izvor DP ili USB-C™.</p>  |  |
| <b>AMA</b>  | Poboljšava vrijeme odaziva razine sive na LCD zaslonu.   | <ul style="list-style-type: none"> <li>• <b>OFF (ISKLJ.)</b></li> <li>• <b>High (Visok)</b></li> <li>• <b>Premium (Vrhunska)</b></li> </ul>      |
| <b>RGB PC Range (RGB PC raspon)</b>               | Određuje raspon skala boje. Odaberite mogućnost koja odgovara postavci RGB raspona na priključenom HDMI uređaju.   | <ul style="list-style-type: none"> <li>• <b>Auto Detect (Aut.detek.)</b></li> <li>• <b>RGB (0~255)</b></li> <li>• <b>RGB (16~235)</b></li> </ul> |







| Stavka   | Funkcija  | Raspon   |
|--|---|--|
| <b>DDC/CI</b>                                  | <p>Omogućuje podešavanje postavki zaslona putem softvera na osobnom računalu.</p> <p> DDC/CI, kratica od kanal prikaza podataka/upravljačko sučelje koje je razvilo udruženje Video Electronics Standards Association (VESA). Značajka DDC/CI omogućava slanje upravljačkih naredbi monitoru putem softvera radi daljinske dijagnostike.</p> | <ul style="list-style-type: none"> <li>• <b>ON (UKLJ.)</b></li> <li>• <b>OFF (ISKLJ.)</b></li> </ul>   |
| <b>Auto Power Off (Autom. Isključivanje)</b>   | <p>Određuje vrijeme do automatskog isključivanja monitora u načinu štednje energije.</p>  | <ul style="list-style-type: none"> <li>• <b>OFF (ISKLJ.)</b></li> <li>• <b>10 min</b></li> <li>• <b>20 min</b></li> <li>• <b>30 min</b></li> </ul>   |
| <b>Resolution Notice (Upit o razlučivosti)</b> | <p>Određuje hoće li se prikazati upit o preporučenoj razlučivosti nakon što je monitor otkrio novi ulazni izvor.</p>  | <ul style="list-style-type: none"> <li>• <b>ON (UKLJ.)</b></li> <li>• <b>OFF (ISKLJ.)</b></li> </ul>   |
| <b>Information (Informacije)</b>               | <p>Prikaz trenutnih postavki svojstava monitora.</p>  | <ul style="list-style-type: none"> <li>• <b>Current Resolution (Trenutna razlučivost)</b></li> <li>• <b>Optimum Resolution (Optim. razlučivost)</b><br/>(najbolje za monitor)</li> <li>• <b>Model Name (Naziv modela)</b></li> </ul> |
| <b>Reset All (Resetiraj sve)</b>               | <p>Poništava sve postavke načine rada, boje i geometrije na zadane tvorničke vrijednosti.</p>   | <ul style="list-style-type: none"> <li>• <b>YES (DA)</b></li> <li>• <b>NO (NE)</b></li> </ul>  |

# Rješavanje problema



## Često postavljana pitanja (FAQ)

### Izgled slike



-  Slika je mutna.
- 
  - Preuzmite datoteku **Resolution (Razlučivost)** s web stranice (pogledajte [Podrška za proizvod na stranici 3](#)). Pogledajte „**Podešavanje razlučivosti zaslona**“. I zatim odaberite pravilnu razlučivost, frekvenciju osvježavanja i izvršite podešavanja temeljem tih uputa.
  - Ako koristite VGA produžni kabel, uklonite ga prije testiranja. Je li slika sada u fokusu? Preuzmite datoteku **Resolution (Razlučivost)** s web stranice (pogledajte [Podrška za proizvod na stranici 3](#)). Pogledajte „**Podešavanje razlučivosti zaslona**“. I zatim odaberite pravilnu razlučivost, frekvenciju osvježavanja i izvršite podešavanja temeljem tih uputa radi optimizacije slike. Pojava zamućenja slike je normalna zbog gubitaka u produžnim kabelima. Te gubitke možete minimizirati korištenjem produžnih kabela boljih vodljivih svojstava ili s ugrađenim pojačalom.
-  Pojavljuje li se zamućenje samo pri razlučivostima manjim od zadane (maksimalne) razlučivosti?
-  Preuzmite datoteku **Resolution (Razlučivost)** s web stranice (pogledajte [Podrška za proizvod na stranici 3](#)). Pogledajte „**Podešavanje razlučivosti zaslona**“. Odaberite zadanu razlučivost.
-  Vide se pogreške piksela.
-  Jedan ili više piksela je stalno crno, jedan ili više piksela je stalno bijelo, jedan ili više piksela je stalno crveno, zeleno, plavo ili druge boje.
- 
  - Očistite LCD zaslon.
  - Uključite i isključite napajanje.
  - To su pikseli koji su stalno ili uključeni ili isključeni i to je prirodni nedostatak koji se pojavljuje u LCD tehnologiji.
-  Slika je pogrešne boje.
-  Izgleda žuto, plavo ili ružičasto.
-  Otvorite **Color (Boja)** i **Reset Color (Resetiraj boje)**, a zatim odaberite **YES (DA)** kako biste poništili postavke boje na tvornički zadane.
- Ako slika još uvijek nije ispravno prikazana, a i OSD je pogrešne boje to znači kako u ulaznom signalu nedostaje jedna od tri primarne boje. Sada provjerite priključke signalnog kabela. Ako je bilo koja iglica savinuta ili slomljena za pomoć se obratite prodavaču.
-  Slika je izobličena, trepće ili titra.
-  Preuzmite datoteku **Resolution (Razlučivost)** s web stranice (pogledajte [Podrška za proizvod na stranici 3](#)). Pogledajte "**Podešavanje razlučivosti zaslona**". Zatim odaberite pravilnu razlučivost, učestalost osvježavanja i izvršite podešavanja prema tim uputama.

-  Monitor koristite u zadanoj razlučivosti, no slika je još uvijek izobličena.
-  Slike iz različitih ulaznih izvora mogu izgledati izobličeno ili stisnuto na monitoru koji radi sa zadanom razlučivosti. Za optimalan rad zaslona za svaku vrstu ulaznog izvora možete koristiti funkciju **Display Mode (Način prikaza)** radi postavljanja odgovarajućeg formata za taj ulazni izvor. Za pojedinosti pogledajte [Display Mode \(Način prikaza\) na stranici 50](#).
-  Slika je pomaknuta u jednom smjeru.
-  Preuzmite datoteku **Resolution (Razlučivost)** s web stranice (pogledajte [Podrška za proizvod na stranici 3](#)). Pogledajte "**Podešavanje razlučivosti zaslona**". Zatim odaberite pravilnu razlučivost, učestalost osvježavanja i izvršite podešavanja prema tim uputama.
-  Na zaslonu se pojavljuje blijeda sjena statičke slike koja je prethodno bila na zaslonu.
- 
  - Aktivirajte funkciju upravljanja napajanjem kako bi računalo i monitor dok ih ne koristite pokrenuli stanje mirovanja s niskom potrošnjom energije.
  - Koristite čuvar zaslona kako biste spriječili pojavu fantomske slike.



## LED indikator napajanja

-  LED indikator je bijeli ili narančasti.
- 
  - Ako LED stalno svijetli bijelo monitor je uključen.
  - Ako LED svijetli bijelo i na zaslonu je poruka **Out of Range (Izvan dosega)**, koristite način prikaza koji ovaj monitor ne podržava, promijenite postavku na način rada koju ovaj model podržava. Preuzmite datoteku **Resolution (Razlučivost)** s web stranice (pogledajte [Podrška za proizvod na stranici 3](#)). Pogledajte "**Podešavanje razlučivosti zaslona**". Zatim odaberite pravilnu razlučivost, učestalost osvježavanja i izvršite podešavanja prema tim uputama.
  - Ako LED svijetli narančasto aktivan je način upravljanja napajanjem. Pritisnite bilo koju tipku na tipkovnici računala ili pomaknite miš. Ako to ne pomogne, provjerite priključke signalnog kabela. Ako je bilo koja iglica savinuta ili slomljena za pomoć se obratite prodavaču.
  - Ako je LED isključen, provjerite radi li utičnica napajanja, vanjski izvor napajanja i glavni prekidač.

## Upravljački gumbi OSD-a

-  OSD upravljački gumbi nisu dostupni.
-  Za otključavanje OSD upravljačkih gumba kada su zadano zaključani, pritisnite i 10 sekundi držite bilo koji gumb.

## OSD poruke

-  Poruka **Out of Range (Izvan dosega)** na zaslonu tijekom postupka uključivanja računala.
-  Ako se tijekom podizanja sustava računala na zaslonu pojavi poruka **Out of Range (Izvan dosega)**, to ukazuje na kompatibilnost računala uzrokovanu operacijskim sustavom ili grafičkom karticom. Sustav će automatski prilagoditi učestalost osvježavanja. Pričekajte do pokretanja operacijskog sustava.

## Zvuk

- ❓ Nema zvuka iz priključenih ugrađenih zvučnika. (samo odabrani modeli)
- ✓
  - Provjerite je li potreban kabel ulaznih audio signala pravilno priključen. Za pojediniosti pogledajte [Priključivanje slušalica na stranici 19](#).
  - Pojačajte glasnoću (glasnoća može biti sasvim mala ili utišana).
  - Uklonite slušalice i/ili vanjske zvučnike. (Ako su priključene na monitor ugrađeni zvučnici se automatski utišavaju.)
- ❓ Nema zvuka iz priključenih vanjskih zvučnika.
- ✓
  - Skinite slušalice (ako su priključene na monitor).
  - Provjerite je li priključak slušalica pravilno spojen.
  - Ako se vanjski zvučnici napajaju s USB-a provjerite je li USB priključak u redu.
  - Pojačajte glasnoću (glasnoća može biti sasvim mala ili utišana) vanjskih zvučnika.
- ❓ Ugrađeni mikrofon ne odgovara nakon povezivanja monitor s računalom.
- ✓
  - Provjerite je li certificirani USB-C™ kabel s prijenosom signala i funkcijama isporuke napajanja pravilno priključen.
  - Uključite mikrofon pritiskom tipke MIC. Pogledajte [Osnovne radnje na izborniku na stranici 28](#) za lokaciju tipke.
  - Povećajte glasnoću mikrofona MIC iz izbornika **Audio (Zvuk)**. Pogledajte [Izbornik Audio \(Zvuk\) na stranici 44](#) za više informacija.

## Senzori (samo odabrani modeli)

- ❓ Senzor svjetla monitora ne radi ispravno.
- ✓
  - Sensor svjetla nalazi se na prednjoj donjoj strani monitora. Provjerite:
    - Jeste li uklonili zaštitnu naljepnicu senzora.
    - Ako je funkcija **Bright Intelligence (Automatsko ugađanje svjetline zaslona)** postavljena na **ON (UKLJ.)**. Provjerite **Eye Care (Briga o očima) > Bright Intelligence (Automatsko ugađanje svjetline zaslona)**.
    - Postoje li prepreke ispred senzora koje sprječavaju pravilno otkrivanje svjetlosnih uvjeta u okolini.
    - Postoji li ispred senzora bilo kakav predmet ili odjeća svijetlih boja. Svijetle boje (posebno bijela i fluorescentne boje) odbijaju svjetlo i senzor ne može otkriti glavni izvor svjetla.

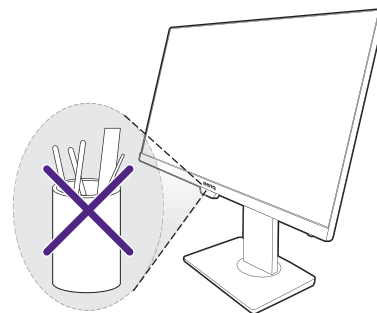

## MST veza

- ❓ MST funkcija ne radi.
- ✅ Provjerite je li u **System (Sustav) > MST** odabrano **ON (UKLJ.)**.
  - Provjerite podržava li grafička kartica računala DP 1.4 za MST.
  - Kompatibilnost svakog računala razlikuje se prema hardveru i / ili softveru. Možda ćete morati provjeriti sve kabele, specifikacije i postavke kako biste osigurali da vaš sustav podržava MST. Ako je vaše računalo Mac, pokušajte sa sustavom Windows. MST je dostupan na Mac OS samo putem Thunderbolt veze.

## USB-C™ veza

- ❓ Nema video ili audio izlaza s prijenosnog računala putem USB-C™ veze.
- ✅
  - Provjerite kableske veze i postavke izbornika sljedećim redoslijedom:
  - Provjerite je li USB-C™ kabel pravilno priključen na monitor i prijenosno računalo. Pogledajte [Priključivanje video kabela osobnog računala](#) na stranici 19 za više informacija.
  - Provjerite je li ulazni izvor postavljan na **USB-C** u **Input (Ulaz)**.

## Potrebna vam je pomoć?

Ako se problemi nastave i nakon provjere svih stavki u ovom priručniku, kontaktirajte prodavača ili posjetite lokalno web-mjesto s [Support.BenQ.com](https://support.benq.com) za podršku i lokalne usluge za korisnike.