



Priročnik za uporabnika

Multimedia Projector

EB-695Wi	EB-685W
EB-685Wi	EB-675W
EB-680Wi	EB-680
EB-675Wi	EB-670

Simboli v tem priročniku **7**

Uvod v projektor **8**

Značilnosti projektorja **9**

Edinstvene interaktivne funkcije.....	9
Hitra in enostavna nastavitve.....	9
Prilagodljiva povezljivost.....	9
Povezava z računalniki.....	10
Povezava z mobilnimi napravami.....	10
Z dokumentno kamero povečajte in projicirajte svoje datoteke.....	11

Deli in funkcije projektorja **12**

Deli projektorja – spredaj/s strani.....	12
Deli projektorja – zgoraj/s strani.....	13
Deli projektorja – vmesnik.....	14
Deli projektorja – spodaj.....	16
Deli projektorja – nadzorna plošča.....	16
Deli projektorja – daljinski upravljalnik.....	17
Deli projektorja – interaktivna pisala.....	19
Deli projektorja – pladenj za pisalo.....	20
Deli projektorja – enota na dotik.....	20

Nastavitve projektorja **22**

Postavitve projektorja..... **23**

Možnosti postavitve in namestitve projektorja.....	23
Nastavitve med uporabo interaktivnih funkcij.....	24
Nastavitve pri uporabi enote na dotik.....	25

Povezave projektorja..... **26**

Priključitev na računalnik.....	26
Priključitev na računalnik za video in zvok prek vrat VGA.....	26
Priključitev na računalnik za video in zvok prek vrat USB.....	27

Priključitev na računalnik za video in zvok prek vrat HDMI.....	28
Priključitev na pametne telefone ali tablične računalnike.....	29
Priključitev na videovire.....	29
Priključitev na videovir HDMI.....	30
Priključitev na videovir iz komponentnega v VGA.....	30
Priključitev na vir kompozitnega videa.....	31
Priključitev na zunanje naprave USB.....	32
Projekcija USB-naprav.....	32
Priključitev naprave USB.....	32
Izključitev naprave USB.....	33
Priključitev na dokumentno kamero.....	33
Priključitev na zunanje izhodne naprave.....	33
Priključitev na monitor VGA.....	33
Priključitev na zunanje zvočnike.....	34
Priključitev mikrofona.....	35
Priključitev več projektorjev istega modela.....	35

Vstavljanje baterij v daljinski upravljalnik..... **38**

Namestitev baterij v pisala **39**

Uporaba daljinskega upravljalnika **40**

Uporaba osnovnih funkcij projektorja **41**

Vklop projektorja..... **42**

Začetni zaslon.....	43
---------------------	----

Izklop projektorja..... **45**

Nastavitve datuma in ure **46**

Izbira jezika menijev projektorja **48**

Načini projiciranja..... **49**

Spreminjanje načina projiciranja z daljinskim upravljalnikom.....	49
Spreminjanje načina projiciranja z meniji.....	49

Izostritev slike **51**

Nastavljanje višine slike	54	Umerjanje za izvajanje dejanj z dotikom prsta	83
Oblika slike	55	Varnostna navodila za izvajanje dejanj z interaktivnim dotikom	85
Popravljanje oblike slik z gumbi Keystone	55	Opozorilne nalepke za laser	86
Popravljanje oblike slike z nastavitvijo Quick Corner	56		
Popravljanje oblike slike z zakrivljeno površino	58		
Nalaganje nastavitve oblike slike iz pomnilnika	60		
Spreminjanje velikosti slike z gumbi	62	Risanje na projicirano sliko (način opomb)	87
Prilagodite položaj slike	63	Uporaba projekcijskega zaslona kot table (tabelni način)	89
Izbira vira slik	64	Upravljanje funkcij računalnika na projekcijskem zaslonu (način interaktivnega računalnika)	91
Razmerje prikaza slike	66	Sistemske zahteve za način interaktivnega računalnika	91
Spreminjanje razmerja gledišča slike	66	Uporaba načina interaktivnega računalnika	92
Razpoložljiva razmerja gledišča slike	66	Prilagoditev delovnega območja pisala	94
Videz projicirane slike s posameznim razmerjem gledišča	67	Nameščanje programske opreme Easy Interactive Driver v računalnik s sistemom OS X	96
Barvni način	68	Izvajanje dejanj na zaslonu	97
Spreminjanje barvnega načina	68	Preklop med interaktivnimi načini	97
Razpoložljivi barvni načini	68	Orodni vrstici načina opomb in tabelnega načina	97
Nastavitev samozaslonke	68	Izbiranje širine in barve črte	99
Nastavljanje barve slike	70	Izbiranje predlog table	100
Prilagajanje barvnega odtenka, zasičenosti in svetlosti	70	Spodnja orodna vrstica za upravljanje projektorja	100
Upravljanje glasnosti z gumbi za glasnost	72	Shranjevanje narisane vsebine	101
Uporaba interaktivnih funkcij	73	Tiskanje narisane vsebine	101
Načini interaktivnih funkcij	74	Izbira prikaza z omrežne naprave	102
Priprava na uporabo interaktivnih funkcij	76	Uporaba interaktivnih funkcij prek omrežja	104
Varnostna navodila za interaktivne funkcije	76	Previdnostni ukrepi pri vzpostavljanju povezave s projektorjem v drugem podomrežju	104
Uporaba interaktivnih pisal	76	Vnos s peresom in orodja za rokopis sistema Windows	105
Umerjanje pisala	78	Omogočanje vnosa s peresom in funkcij rokopisa sistema Windows	105
Samodejno umerjanje	78	Uporaba peresa za vnos in funkcij rokopisa sistema Windows	106
Ročno umerjanje	79	interaktivne funkcije pri hkratnem projiciranju dveh slik	107
Uporaba prsta za izvajanje dejanj z interaktivnim dotikom	81	Preklop na projiciranje v razdeljenem zaslonu	107
		Izbira nastavitve razdeljenega zaslona za interaktivne funkcije	108
		Interaktivne funkcije pri projiciranju z dvema projektorjema .	110
		Začasna uporaba interaktivnih funkcij samo v enem od projektorjev	110

Nastavitev funkcij projektorja 112

Projiciranje dveh slik naenkrat..... 113

- Nepodprte kombinacije vhodnih virov za projiciranje z razdeljenim zaslonom 114
- Omejitve projekcije razdeljenega zaslona..... 115

Projiciranje predstavitve PC Free..... 116

- Podprte vrste datotek PC Free..... 116
- Varnostni ukrepi pri projiciranju PC Free..... 116
- Začetek PC Free predstavitve..... 117
- Začetek predvajanja filmov PC Free..... 118
- Možnosti prikaza PC Free..... 119

Začasen izklop slike in zvoka..... 121

Začasna ustavitev videoposnetka 122

Povečevanje slik..... 123

Uporaba daljinskega upravljalnika kot brezžične miške..... 124

Uporaba daljinskega upravljalnika kot kazalca 126

Shranjevanje logotipa uporabnika 127

Shranjevanje uporabniškega vzorca..... 130

Uporaba več projektorjev 131

- Sistem za prepoznavanje projektorjev za upravljanje več projektorjev..... 131
 - Nastavljanje ID-ja projektorja 131
 - Izbira projektorja, ki ga želite upravljati 132
- Prilagajanje enakomernosti barv 133
- Prilagajanje svetlosti žarnice 135
- Ujemanje barv slike..... 136
- Prilagajanje RGBCMY 137

Projiciranje slik prek vrat HDMI3 z izbirnim kompletom vmesnikov..... 139

Varnostne funkcije projektorja 141

- Vrste zaščite z geslom 141

- Nastavitev gesla..... 141
- Izbira vrst zaščite z geslom..... 142
- Vnos gesla za uporabo projektorja 143
- Zaklepanje gumbov projektorja..... 143
- Odklepanje gumbov projektorja..... 144
- Namestitev zaščitnega kabla..... 145

Uporaba projektorja v omrežju 146

Projiciranje v žičnem omrežju 147

- Vzpostavljanje povezave z žičnim omrežjem 147
- Izbiranje nastavitve žičnega omrežja 147

Projekcija v brezžičnem omrežju 150

- Namestitev modula za brezžično lokalno omrežje..... 150
- Ročna izbira nastavitve brezžičnega omrežja 151
- Izbira nastavitve za brezžično omrežje v sistemu Windows 154
- Izbira nastavitve za brezžično omrežje v sistemu OS X 154
- Nastavitev varnosti brezžičnega omrežja..... 154
- Uporaba kode QR za priključitev mobilne naprave..... 155
- Uporaba ključa USB za vzpostavitev povezave z računalnikom Windows..... 156

Nadzor in upravljanje projektorja 157

EasyMP Monitor 158

Upravljanje omrežnega projektorja prek spletnega brskalnika 159

Nastavitev e-poštnih opozoril projektorja v omrežju..... 161

- Opozorilna e-poštna sporočila omrežnega projektorja 161

Nastavitev nadzora s SNMP 162

Uporaba ukazov ESC/VP21 163

- Seznam ukazov ESC/VP21 163
- Postavitev kablov 163

Podpora za PJLink.....	165
Podpora za Crestron RoomView	166
Nastavitev podpore za Crestron RoomView.....	166
Upravljanje omrežnega projektorja s programom Crestron RoomView	166
Okno za upravljanje Crestron RoomView	167
Okno Orodja v programu Crestron RoomView	168

Prilagajanje nastavitev menija 170

Uporaba menijev projektorja	171
Uporaba tipkovnice na zaslonu.....	172
Znaki, ki jih je mogoče vnašati z zaslonsko tipkovnico.....	172
Nastavitve kakovosti slike - meni Slika	173
Nastavitve vhodnega signala - meni Signal.....	175
Nastavitve funkcij projektorja - meni Nastavitve.....	177
Nastavitve za namestitev projektorja - meni Razširjeno.....	180
Meni Razširjeno - meni Easy Interactive Function.....	183
Splošno.....	183
Rač. interaktivno	184
Nastavitve omrežja projektorja – meni »Omrežje«	186
Meni Omrežje – meni Osnovno.....	187
Meni »Omrežje« – meni »Brezžični LAN«	188
Meni Omrežje – meni Žični LAN	189
Meni Omrežje – meni Obvestila.....	190
Meni Omrežje – meni Ostali	191
Meni Omrežje – meni Ponastavi	192
Nastavitve za namestitev projektorja - meni ECO.....	193
Prikaz informacij projektorja - meni Informacije	195
Meni Informacije - projektor za meni Informacije.....	195
Seznam kod Event ID.....	196

Možnosti ponastavitve projektorja – meni Ponastavi	197
Kopiranje nastavitev menija med projektorji (paketna nastavitve)	198
Prenos nastavitev z bliskovnega pomnilnika USB.....	198
Prenos nastavitev z računalnika	199
Obvestilo o napaki pri paketni nastavitvi	200

Vzdrževanje projektorja 201

Čiščenje okna projekcije.....	202
Čiščenje senzorja za ovire	203
Čiščenje ohišja projektorja	204
Vzdrževanje zračnih filtrov in odprtín.....	205
Čiščenje zračnega filtra	205
Zamenjava zračnega filtra	206
Vzdrževanje žarnice projektorja	209
Zamenjava žarnice.....	210
Ponastavitev časovnika žarnice	213
Zamenjava baterij daljinskega upravljalnika	214
Zamenjava baterije interaktivnega pisala	215
Zamenjava konice interaktivnega pisala	216
Zamenjava mehke konice pisala.....	216
Zamenjava mehke konice pisala s trdo konico pisala	217

Odpravljanje težav 218

Težave s projekcijo	219
Stanje indikatorjev projektorja	220
Uporaba prikazane pomoči projektorja	222
Odpravljanje težav s sliko in zvokom.....	223

Rešitve, ko ni prikazane slike	223
Rešitve, ko slika ni pravilna, s funkcijo USB Display.....	223
Rešitve, ko se prikaže sporočilo »Ni signala«	224
Prikaz s prenosnika	224
Prikaz s prenosnika Mac	224
Rešitve, ko se prikaže sporočilo »Ni podprto«	225
Rešitve, ko je prikazan samo del slike	225
Rešitve, ko slika ni pravokotna.....	225
Rešitve, ko slika vsebuje motnje ali statiko	226
Rešitve, kadar je slika nerazločna ali zamegljena	226
Rešitve, kadar so barve na sliki ali njena svetlost napačna.....	226
Rešitve za težave z zvokom.....	227
Rešitve za težave z mikrofonom.....	228
Rešitve, ko imena slikovnih datotek niso pravilno prikazana v PC Free	228
Odpravljanje težav z delovanjem projektorja ali daljinskega upravljalnika	229
Rešitve za težave z vklopom ali izklopom projektorja.....	229
Rešitve za težave z daljinskim upravljalnikom.....	229
Rešitve za težave z geslom.....	230
Rešitev, če se prikaže sporočilo »Baterija za ohranjanje časa je skoraj prazna«	230
Odpravljanje težav z interaktivnimi funkcijami	231
Rešitve, če se prikaže sporočilo »Prišlo je do napake s funkcijo Easy Interactive Function«.....	231
Rešitve, če interaktivna pisala ne delujejo	231
Rešitve, če ročno umerjanje ne deluje.....	231
Rešitve, če ne morete upravljati računalnika upravljati na projiciranem zaslonu	232
Rešitve, če mesto interaktivnega pisala ni točno	232
Rešitve, če so interaktivna pisala počasna ali jih težko uporabljate.....	232
Rešitve, če postopki interaktivnega dotika ne delujejo	233
Odpravljanje težav z omrežjem	234
Rešitve, če do projektorja ne morete dostopati prek spleta	234
Rešitve, ko ni mogoče prejemati e-poštnih opozoril v omrežju.....	234
Rešitve, kadar slika vsebuje statiko med omrežno projekcijo	234



Dodatek	236
Izbirna dodatna oprema in nadomestni deli	237
Kabli.....	237
Nosilci	237
Za interaktivno funkcijo.....	237
Za brezžično povezavo	237
Zunanje naprave	238
Nadomestni deli	238
Velikost zaslona in razdalja projiciranja.....	239
Podprte ločljivosti monitorjev	241
Specifikacije projektorja	243
Tehnični podatki priključkov	244
Zunanje dimenzije	245
Sistemske zahteve za USB Display	247
Sistemske zahteve za Easy Interactive Driver	248
Seznam varnostnih simbolov (ki ustreza standardu IEC60950-1 A2)	249
Slovar	251
Obvestila	253
Indication of the manufacturer and the importer in accordance with requirements of EU directive.....	253
Omejitev uporabe.....	253
Reference operacijskega sistema.....	253
Blagovne znamke.....	253
Obvestilo o avtorskih pravicah	254
Dodatek o avtorskih pravicah	254

Simboli v tem priročniku





Varnostni simboli

V priročnikih in na projektorju so grafični simboli in oznake, ki označujejo vsebino, ki opisuje varno uporabo projektorja.

Preberite in natančno upoštevajte navodila, ki so označena s temi simboli in oznakami, da se izognete poškodbam oseb ali lastnine.

 Opozorilo	Ta simbol označuje informacije, ki lahko povzročijo telesne poškodbe ali celo smrt, če jih prezrete.
 Previdno	Ti simboli označujejo informacije, ki jih morate upoštevati, sicer lahko z nepravilno uporabo povzročite poškodbe ali okvaro opreme.

Simboli za splošne informacije

Pozor	Ta oznaka označuje postopke, ki lahko povzročijo škodo ali poškodbo, če niste dovolj previdni.
	Ta oznaka označuje dodatne informacije, ki so lahko uporabne.
[Ime gumba]	Označuje imena gumbov na daljinskem upravljalniku ali nadzorni plošči. Primer: gumb [Esc]
Ime menija/nastavitve	Označuje meni projektorja in imena nastavitve. Primer: Izberite meni Slika  Slika > Dodatno
	Ta oznaka označuje povezave do sorodnih strani.
	Ta oznaka označuje stran, na kateri najdete podrobne podatke o določeni temi.

Uvod v projektor

V teh poglavjih najdete več informacij o funkcijah projektorja in imenih delov.

► Sorodne povezave

- "Značilnosti projektorja" [str.9](#)
- "Deli in funkcije projektorja" [str.12](#)

Projektor ponuja navedene posebne funkcije. Za več podrobnosti preberite ustrezna poglavja.

» Sorodne povezave

- "Edinstvene interaktivne funkcije" [str.9](#)
- "Hitra in enostavna nastavitvev" [str.9](#)
- "Prilagodljiva povezljivost" [str.9](#)

Edinstvene interaktivne funkcije

Preprosto pisanje opomb na projekcijskem zaslonu z interaktivnim pisalom ali prstom (EB-695Wi/EB-685Wi/EB-680Wi/EB-675Wi).

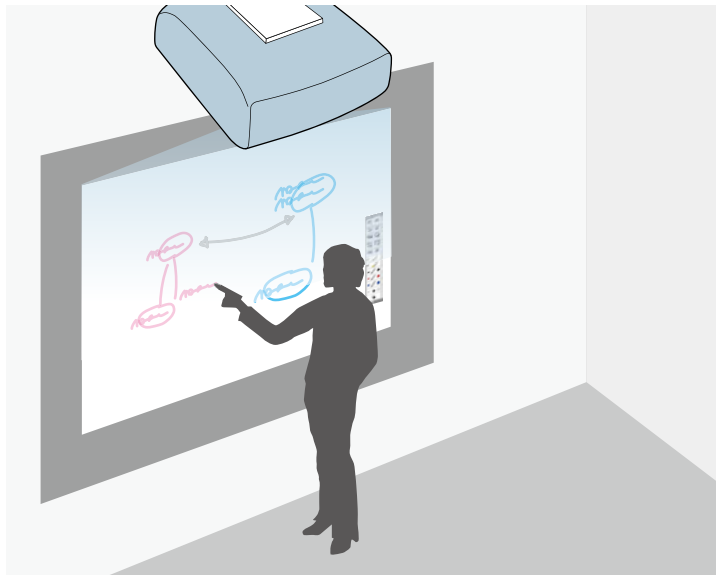

- Pisanje opomb z računalnikom ali brez njega.
- Pisanje opomb z dvema pisaloma hkrati.
- Hitra in preprosta orodna vrstica vam pomaga pri pisanju opomb na zaslon.
- Izvajanje opravil projektorja na projekcijskem zaslonu.

- Preprosto natisnite, shranite ali posredujte predstavitev.
- Izvajanje opravil računalnika s projiciranega zaslona.
- Interaktivnost na dotik s prstom (EB-695Wi/EB-680Wi).

Hitra in enostavna nastavitvev

- Direktni vklop vklopi projektor takoj, ko ga priključite.
- Funkcija Samodejni vklop vklopi projektor takoj, ko zazna signal slike iz vrat, ki ste jih določili za vir **Samodejni vklop**.
- Funkcija »Začetni zaslon« vam omogoča preprost izbor vira slike in uporabnih funkcij.

» Sorodne povezave

- "Nastavitve za namestitev projektorja - meni Razširjeno" [str.180](#)
- "Vklop projektorja" [str.42](#)

Prilagodljiva povezljivost

Ta projektor podpira številne preproste možnosti priključitve, ki so prikazane spodaj.

» Sorodne povezave

- "Povezava z računalniki" [str.10](#)
- "Povezava z mobilnimi napravami" [str.10](#)
- "Z dokumentno kamero povečajte in projicirajte svoje datoteke" [str.11](#)

Povezava z računalniki

- Povezava z enim kablom USB za projiciranje slik in predvajanje zvoka (USB Display).

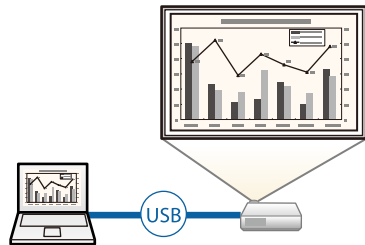

- EasyMP Multi PC Projection za istočasno projiciranje največ štirih slik z razdelitvijo projiciranega zaslona. Slike lahko projicirate iz računalnikov v omrežju ali pametnih telefonov oziroma tabličnih naprav, v katerih je nameščen program Epson iProjection. Podrobnosti si oglejte v *Navodilih za uporabo EasyMP Multi PC Projection*.

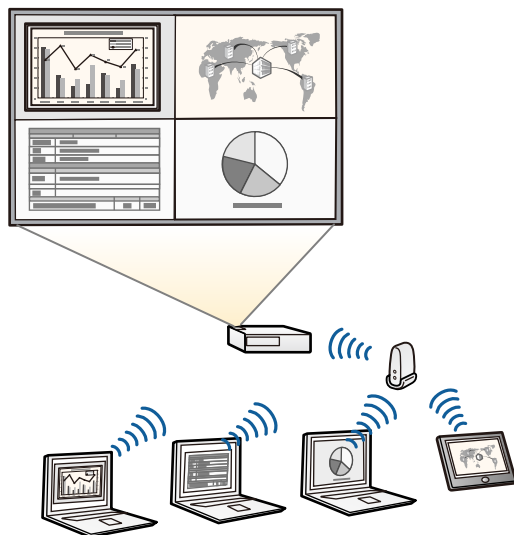

- Pri projiciranju slike prek brezžičnega omrežja LAN morate namestiti modul za brezžični LAN Epson 802.11b/g/n, nato pa projektor in računalnik nastavite za brezžično projekcijo. Modul za brezžično lokalno omrežje Epson 802.11b/g/n morda ni priložen vašemu projektorju.
- Potrebno programsko opremo in priročnike lahko prenesete s tega spletnega mesta: <http://www.epson.com/>

» Sorodne povezave

- "Izbirna dodatna oprema in nadomestni deli" [str.237](#)
- "Priklučitev na računalnik" [str.26](#)
- "Uporaba projektorja v omrežju" [str.146](#)

Povezava z mobilnimi napravami

- Vrata HDMI1/MHL za priključitev kabla MHL na mobilno napravo in projektor.

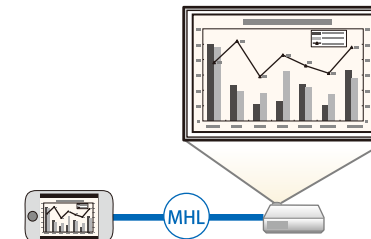

- Epson iProjection za brezžično povezavo projektorja in mobilne naprave s programom, ki je na voljo v trgovini App Store ali Google Play.



Uporabnik je odgovoren za vse stroške, ki nastanejo pri vzpostavitvi povezave s spletno trgovino App Store ali Google Play.

» Sorodne povezave

- "Priklučitev na pametne telefone ali tablične računalnike" [str.29](#)

Z dokumentno kamero povečajte in projicirajte svoje datoteke

Izbirna dokumentna kamera za projiciranje papirnih dokumentov in predmetov.

Izbirno dokumentno kamero lahko upravljate s projiciranega zaslona (EB-695Wi/EB-685Wi/EB-680Wi/EB-675Wi).

Naprav ELPDC06/ELPDC11/ELPDC12/ELPDC20 ne morete upravljati s projiciranega zaslona.

V naslednjih poglavjih so opisani deli projektorja in njihove funkcije.

Vse funkcije v tem priročniku so razložene s slikami modela EB-695Wi, razen če je navedeno drugače.

» Sorodne povezave

- "Deli projektorja – spredaj/s strani" [str.12](#)
- "Deli projektorja – zgoraj/s strani" [str.13](#)
- "Deli projektorja – vmesnik" [str.14](#)
- "Deli projektorja – spodaj" [str.16](#)
- "Deli projektorja – nadzorna plošča" [str.16](#)
- "Deli projektorja – daljinski upravljalnik" [str.17](#)
- "Deli projektorja – interaktivna pisala" [str.19](#)
- "Deli projektorja – pladenj za pisalo" [str.20](#)
- "Deli projektorja – enota na dotik" [str.20](#)

Deli projektorja – spredaj/s strani

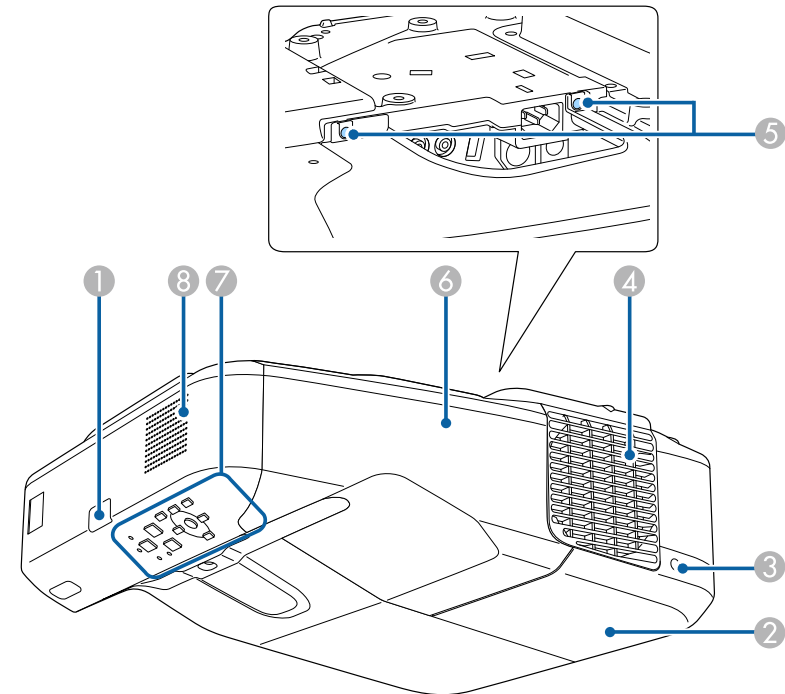

Ime	Funkcija
① Oddaljen sprejemnik	Sprejema signale daljinskega upravljalnika.
② Pokrov žarnice	Odprite ga za dostop do žarnice projektorja.
③ Vijak pokrova žarnice	Privijte vijak, da pritrdite pokrov žarnice na mesto.

Ime	Funkcija
4 Odrprtina za izpuh zraka	Odrprtina za zračenje se uporablja za notranje hlajenje projektorja. <div style="border: 1px solid black; padding: 5px; margin-top: 10px;"> ⚠ Opozorilo Ne glejte v odprtine. Če žarnica eksplodira, lahko začnejo uhajati plini ali pa se raztresejo koščki stekla, zaradi česar lahko pride do poškodb. Če vdihnete kakršen koli delec zlomljenega stekla ali če ta pride v stik z očmi ali usti, se posvetujte z zdravnikom. </div> <div style="border: 1px solid black; padding: 5px; margin-top: 10px;"> ⚠ Previdno Med projiciranjem ne nastavljajte obraza ali rok v bližino odprtine za zračenje, hkrati pa v bližino ne postavljajte predmetov, ki se lahko zvijejo ali poškodujejo zaradi toplote iz bližnje odprtine. Vroč zrak iz odprtine za izpuh zraka lahko povzroči opekline, zvijanje predmetov ali nezgode. </div>
5 Vijaki pokrova kabla	Vijaki za pritrditev pokrova kabla na mesto.
6 Pokrov kabla	Kadar želite priključiti kable za zunanje naprave ali namestiti modul za brezžično omrežje LAN, odvijte dva vijaka in odprite pokrov.
7 Nadzorna plošča	Upravlja projektor.
8 Zvočnik	Oddaja zvok.

Deli projektorja – zgoraj/s strani

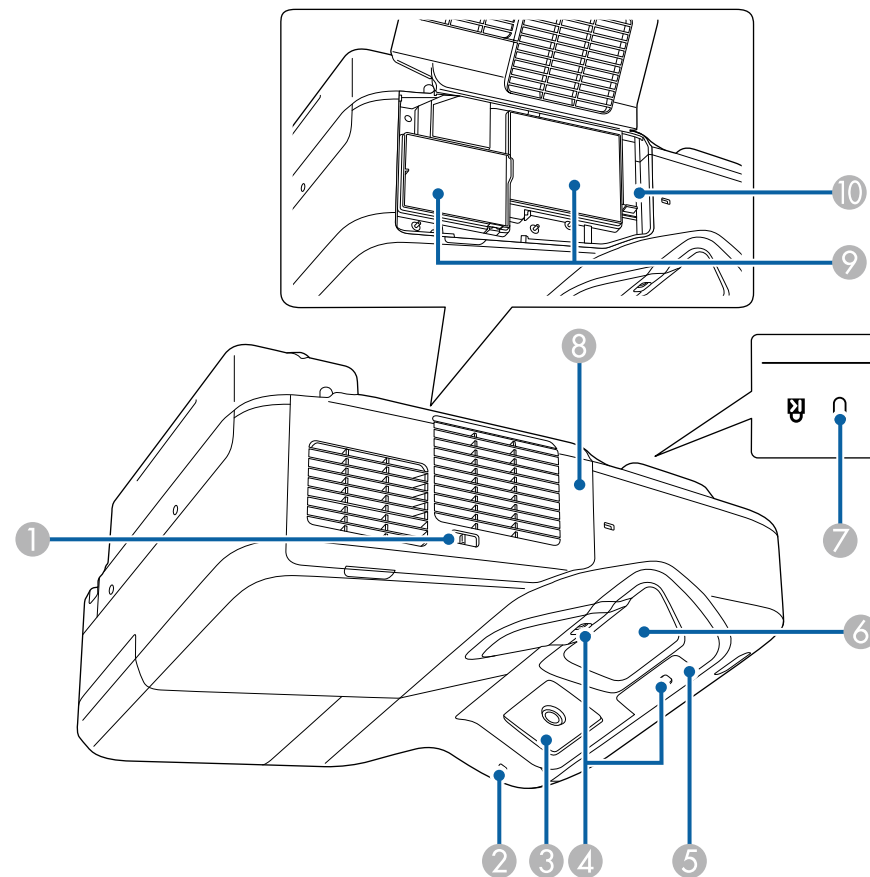

Ime	Funkcija
1 Zapah pokrova filtra	Odpre in zapre pokrov zračnega filtra.
2 Indikator za brezžični LAN	Označuje stanje dostopa do izbirnega modula za brezžični LAN.

Ime	Funkcija
3 Sprejemnik interaktivnega pisala (EB-695Wi/EB-685Wi/EB-680Wi/EB-675Wi)	Sprejema signale interaktivnega pisala.
4 Senzor ovir	Zaznava ovire, ki ovirajo projekcijsko območje.
5 Oddaljen sprejemnik	Sprejema signale daljinskega upravljalnika.
6 Okno projekcije	Slike so projicirane skozi objektiv. <div style="border: 1px solid black; padding: 5px; margin-top: 10px;"> <p>⚠ Opozorilo</p> <ul style="list-style-type: none"> • Med projiciranjem ne glejte v okno projekcije. • Ne postavljajte predmetov ali roke v bližino okna projekcije. Če to počnete, lahko povzročite opekline, požar ali zvižanje predmetov, ker se to področje zaradi koncentracije projekcijske svetlobe močno segreje. </div>
7 Varnostna reža	Varnostna reža je združljiva s sistemom Microsaver Security System, ki ga proizvaja družba Kensington.
8 Pokrov zračnega filtra	Odprite ga za dostop do zračnega filtra ali ročice za ostrenje.
9 Odprtina za dovod zraka (zračni filter)	Sprejema zrak za notranje hlajenje projektorja.
10 Ročica za ostrenje	Prilagodite ostrino slike. Za upravljanje odprite pokrov zračnega filtra.

Deli projektorja – vmesnik

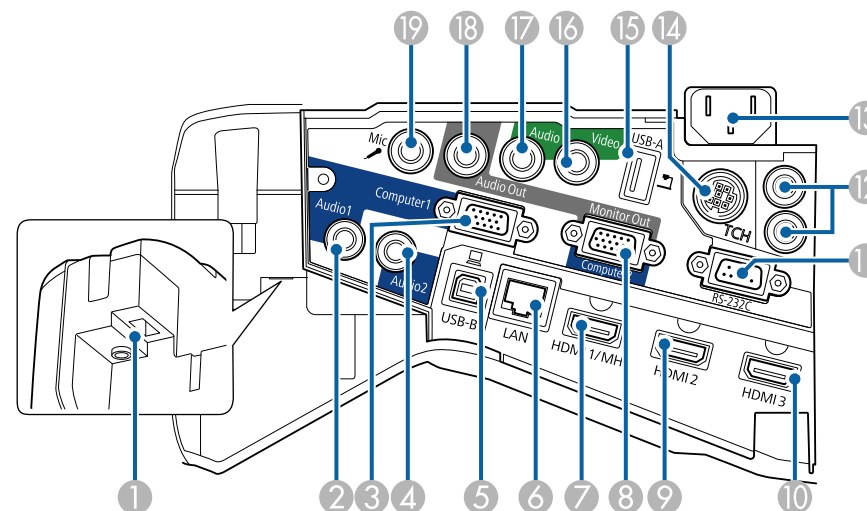

Ime	Funkcija
1 Reža za modul za brezžični LAN	Namestite izbirni modul za brezžični LAN.
2 Vrata Audio 1	Oddaja zvok iz naprave, ki je priključena na vrata Computer1.
3 Vrata Computer1	Za sprejem videosignalov iz računalnika in signalov komponentnega videa iz drugih videovirov.
4 Vrata Audio 2	Oddaja zvok iz naprave, ki je priključena na vrata Computer2.
5 Vrata USB-B	Za priključitev kabla USB na računalnik za projiciranje računalniških slik ali uporabo funkcije Brezžična miška. Za priključitev projektorja na računalnik s priloženim USB kablom za uporabo interaktivnega pisala kot miške (EB-695Wi/EB-685Wi/EB-680Wi/EB-675Wi).
6 Vrata LAN	Služi povezavi v omrežje prek kabla LAN.

Ime	Funkcija
7	Vrata HDMI1/MHL Vhod za videesignal iz videoopreme in računalnikov, združljivih s HDMI, ali mobilnih naprav, združljivih z MHL (Mobile High-Definition). Ta projektor je združljiv s standardom HDCP.
8	Vrata Monitor Out/Computer2 Kadar Vrata izhoda za zas. v meniju Razširjeno v projektorju nastavite na Izhod za zaslon , so analogni signali RGB, ki jih prejemajo vrata Computer1, oddajani na zunanji monitor. Ne morete oddajati signalov, ki jih oddajajo druga vrata ali komponentni video signali. Če je za Vrata izhoda za zas. v meniju Razširjeno v projektorju izbrano Računalnik2 , bodo prejeti slikovni signali iz računalnika in komponentni video signali iz drugih video virov. ☛ Razširjeno > Delovanje > Vrata izhoda za zas.
9	Vrata HDMI2 Sprejema videesignale iz videoopreme in računalnikov, združljivih s HDMI. Ta projektor je združljiv s standardom HDCP.
10	Vrata HDMI3 Sprejema videesignale iz videoopreme in računalnikov, združljivih s HDMI. Ta projektor je združljiv s standardom HDCP.
11	Vrata RS-232C Sem priključite kabel RS-232C za nadzor projektorja iz računalnika. (Ta vrata so namenjena krmiljenju in niso za splošno uporabo.)
12	Vrata SYNC IN/OUT (EB-695Wi/EB-685Wi/EB-680Wi/EB-675Wi) Če interaktivne funkcije uporabljate v istem prostoru kot več različic istega projektorja, potrebujete komplet kablov za daljinski upravljalnik za projektorje. Ko priključite komplet kablov, interaktivno pisalo deluje nemoteno.
13	Vtičnica za električno napajanje Za priključitev napajalnega kabla na projektor.
14	Vrata TCH (EB-695Wi/EB-680Wi) Za priključitev kabla za priključitev priložene enote na dotik na enoto na dotik.

Ime	Funkcija
15	Vrata USB-A Za povezavo pomnilniške naprave USB ali digitalnega fotoaparata in projiciranje filmov ali slik s funkcijo PC Free. Za priključitev izbirne dokumentne kamere.
16	Vrata Video Za sestavljene video signale iz video virov.
17	Vrata Audio Sprejema zvok iz opreme, priključene v vrata Video. Oddaja zvok iz drugih naprav pri projiciranju slike iz naprave, ki je priključena na vrata USB-A.
18	Vrata Audio Out Oddaja zvok iz trenutnega vhodnega vira ali vrat Mic na zunanji zvočnik.
19	Vrata Mic Oddaja zvok iz mikrofona.

Deli projektorja – spodaj

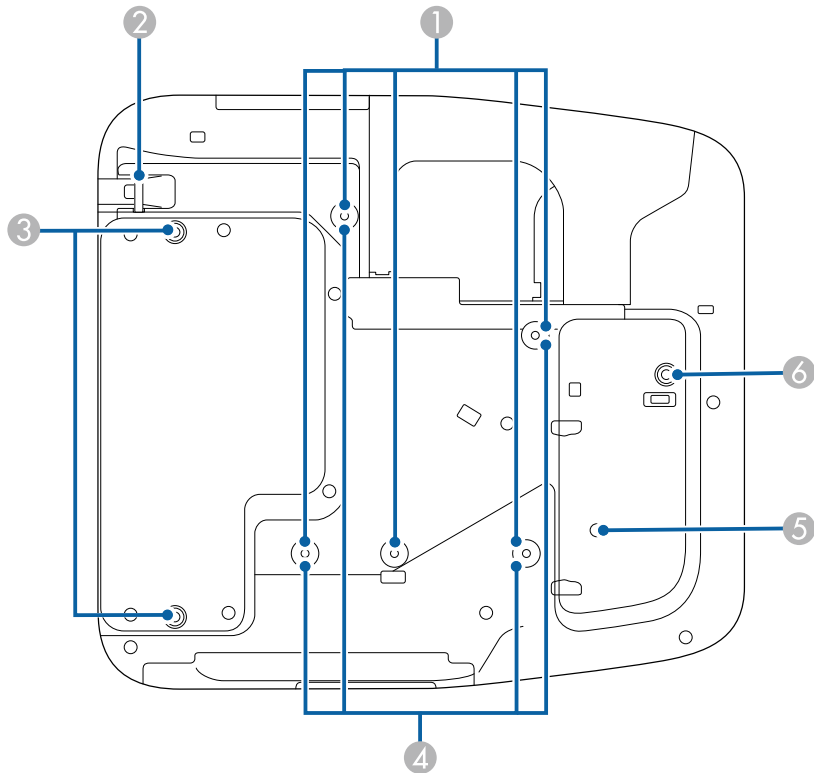

Ime	Funkcija	
3	Točke za pritrnitev zadnje noge (dve točki)	Noge pritrдите, ko boste projektor uporabljali na površini, kot je miza. (Samo pri modelih s priloženimi nogami)
4	Točke za pritrnitev na stropni nosilec (štiri točke)	Pri nameščanju projektorja na zid namestite priloženo ali izbirno namestitveno ploščo.
5	Senzor osvetlitve	Zazna svetlost okolice in samodejno prilagodi svetlost zaslona. V meniju ECO v projektorju nastavite Poraba energije na Avtomatično .
6	Točka za pritrnitev sprednje noge	Pritrdite nogo z distančnikom, ko boste projektor uporabljali na površini, kot je miza. (Samo pri modelih s priloženimi nogami)

Deli projektorja – nadzorna plošča

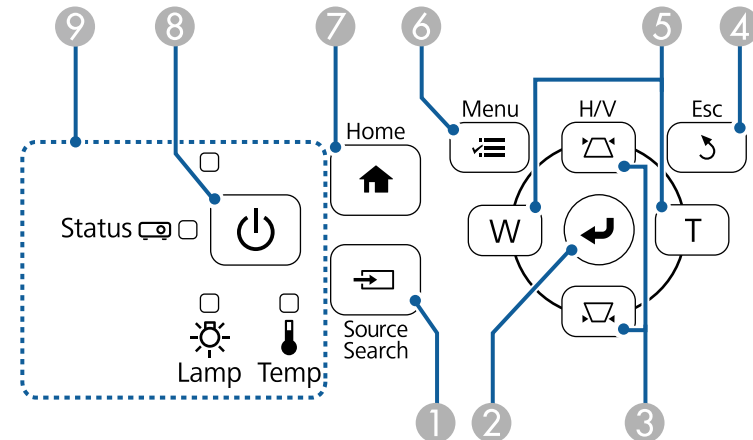

Ime	Funkcija	
1	Točke za pritrnitev na stropni nosilec (pet točk)	Sem namestite izbirni stropni nosilec, če projektor obesite s stropa.
2	Varovana točka namestitve kabla	Skozi povlecite žično ključavnico, ki jo kupite v prosti prodaji, in jo zaklenite. Tukaj skozi ne napeljite žic za preprečitev padca, če boste projektor namestili na zid ali ga obesili s stropa.

Ime	Funkcija	
1	Gumb [Source Search]	Preklopi na naslednji vhodni vir.



Ime	Funkcija
2 Gumb [Enter] [↵]	Vnese trenutni izbor in se premakne na naslednjo raven med prikazovanjem menija ali pomoči projektorja. Optimizira možnosti Sledenje , Sinhronizacija in Položaj v meniju projektorja Signal med projiciranjem analognega signala RGB iz vrat Computer. Ta gumb se v nadaljevanju imenuje gumb [Enter].
3 Tipke za prilagoditev keystone in pušične tipke	Prikaže zaslon Keystone, na katerim lahko popravite popačenje keystone. Izbere elemente menija med prikazovanjem menija ali pomoči projektorja.
4 Gumb [Esc]	Ustavi trenutno funkcijo. Med prikazovanjem menija projektorja se vrne na prejšnji nivo menija.
5 Tipki Wide/Tele in tipke s pušicami	W : poveča velikost projicirane slike. T : zmanjša velikost projicirane slike. Popravi popačenje keystone v vodoravni smeri, ko je prikazano okno Keystone. Izbere elemente menija med prikazovanjem menija ali pomoči projektorja.
6 Gumb [Menu]	Prikaže in zapre meni projektorja.
7 Gumb [Home]	Odpre in zapre zaslon Home.
8 Gumb za vklop/izklop [⏻]	Vklopi ali izklopi projektor. Ta gumb se v nadaljevanju imenuje gumb za vklop/izklop.
9 Indikatorji	Označuje stanje projektorja.

» Sorodne povezave

- "Začetni zaslon" [str.43](#)
- "Nastavitve vhodnega signala - meni Signal" [str.175](#)
- "Stanje indikatorjev projektorja" [str.220](#)
- "Popravljanje oblike slik z gumbi Keystone" [str.55](#)

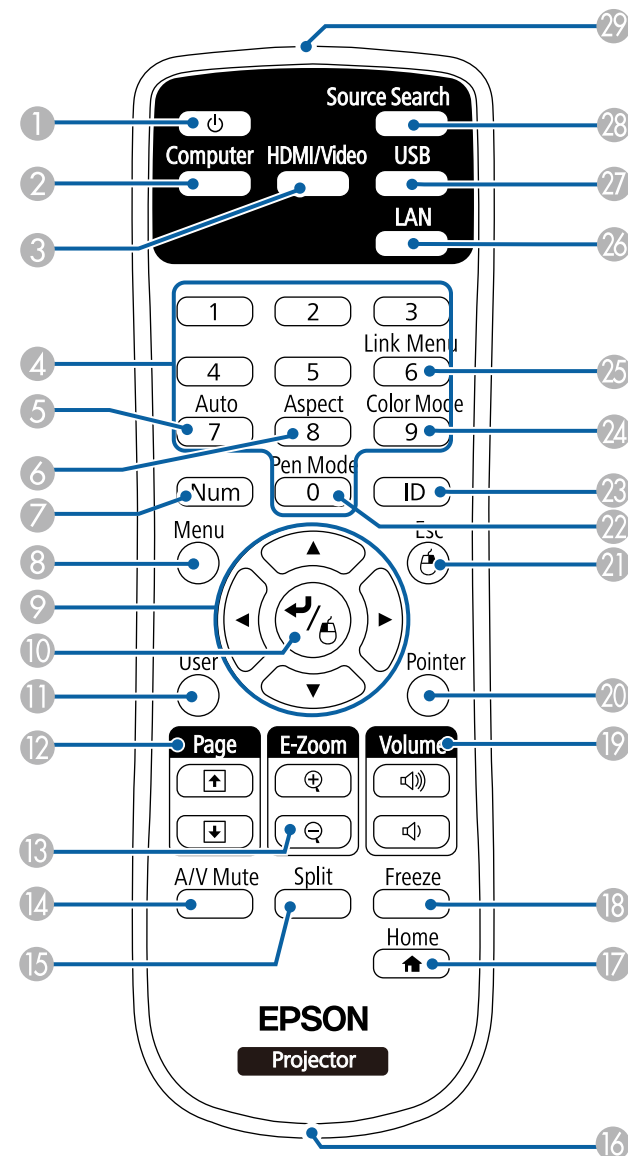
Deli projektorja – daljinski upravljalnik



Ime	Funkcija
1 Gumb za vklop/izklop []	Vklopi ali izklopi projektor. Ta gumb se v nadaljevanju imenuje gumb za vklop/izklop.
2 Gumb [Computer]	Preklopi vir slike med vrati Computer1 in Computer2.
3 Gumb [HDMI/Video]	Preklopi vir slike med vrati HDMI in Video.
4 Številčnica	Vnese številke v meni projektorja, ko je pritisnjen gumb [Num].
5 Gumb [Auto]	Optimizira možnosti Sledenje , Sinhronizacija in Položaj v meniju projektorja Signal med projiciranjem analognega signala RGB iz vrat Computer.
6 Gumb [Aspect]	Spremeni razmerje prikaza.
7 Gumb [Num]	Za vnos števil s številskimi gumbi pridržite ta gumb.
8 Gumb [Menu]	Prikaže in zapre meni projektorja.
9 Pušični gumbi	Izbere elemente menija med prikazovanjem menija ali pomoči projektorja.
10 Gumb [Enter] []	Vnese trenutni izbor in se premakne na naslednjo raven med prikazovanjem menija ali pomoči projektorja. Deluje kot leva tipke miške, kadar uporabljate funkcijo brezžične miške. Ta gumb se v nadaljevanju imenuje gumb [Enter].
11 Gumb [User]	Izvede nastavitve, dodeljene v nastavitvi Uporabniški gumb v meniju projektorja Nastavitve .
12 Gumbi [Page] gor/dol	Nadzira premikanje po straneh gor in dol v računalniku, ko računalnik in projektor povežete s kablom USB ali prek omrežja. Prikaže prejšnji ali naslednji zaslon med uporabo funkcije PC Free.
13 Gumbi [E-Zoom] +/-	Poveča ali pomanjša območje slike.
14 Gumb [A/V Mute]	Začasno vklopi ali izklopi sliko in zvok.
15 Gumb [Split]	Istočasno projicira dve sliki iz različnih virov slik, tako da razdeli projekcijski zaslon.

Ime	Funkcija
16 Mesto za pritrditev pasu	Omogoča, da pas iz proste prodaje pričvrstite na daljinski upravljalnik.
17 Gumb [Home]	Odpre in zapre zaslon Home.
18 Gumb [Freeze]	Ustavi ali nadaljuje predstavitev.
19 Gumbi [Volume] gor/dol	Prilagodi glasnost zvočnika.
20 Gumb [Pointer]	Prikaže kazalec na zaslonu.
21 Gumb [Esc]	Ustavi trenutno funkcijo. Med prikazovanjem menija projektorja se vrne na prejšnji nivo menija. Deluje kot desna tipke miške, kadar uporabljate funkcijo brezžične miške.
22 Gumb [Pen Mode]	Preklop med upravljanjem računalnika ali risanjem z interaktivnim pisalom.
23 Gumb [ID]	Če želite izbrati ID projektorja, ki ga želite upravljati z daljinskim upravljalnikom, pritisnite in pridržite ta gumb in nato pritisnite ustrezne številke gumbe.
24 Gumb [Color Mode]	Spremeni barvni način.
25 Gumb [Link Menu]	Prikaže meni z nastavitvami naprave, ki je priključena v vrata HDMI na projektorju.
26 Gumb [LAN]	Preklopi med virom slik v napravah, ki imajo vzpostavljeno povezavo z omrežjem.
27 Gumb [USB]	Preklopi vir slike med vrati USB Display in USB-A.
28 Gumb [Source Search]	Preklopi na naslednji vhodni vir.
29 Območje oddajanja svetlobe daljinskega upravljalnika	Oddaja signale daljinskega upravljalnika.

Deli projektorja – interaktivna pisala

Interaktivna pisala so priložena le modelom EB-695Wi/EB-685Wi/EB-680Wi/EB-675Wi.

Pisalo se samodejno vklopi, ko ga primete. Ko ga odložite, se po 15 sekundah samodejno izklopi.

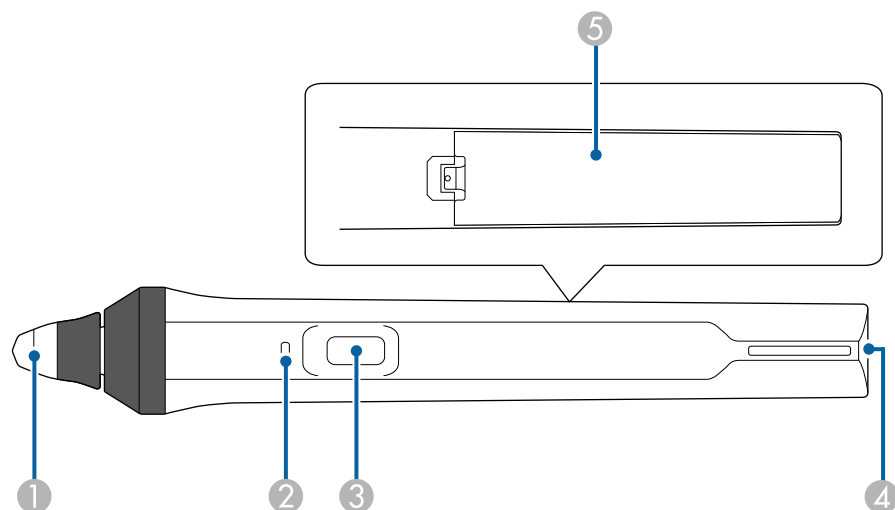

Ime	Funkcija
1 Konica pisala	Zamenljiva mehka konica pisala. Če je mehko konico težko uporabljati na hrapavi površini, jo zamenjajte s trdo konico.
2 Indikator baterije	Pritisnite gumb ob strani pisala, da prikazete preostalo energijo v bateriji. <ul style="list-style-type: none"> • Ko je baterija napolnjena, kazalnik sveti modro, dokler ne spustite gumba. • Ko je baterija skoraj izpraznjena, kazalnik utripa modro, dokler ne spustite gumba. • Ne sveti, ko je baterija izpraznjena. Zamenjajte baterijo.

Ime	Funkcija
3 Gumb	Če je možnost Dejanje gumba pisala v meniju Razširjeno v projektorju nastavljena na Radirka , lahko s pritiskom na gumb med risanjem preklopite funkcijo konice med pisalom in radirko. Če je možnost Dejanje gumba pisala nastavljena na Odpri ris. or. vrst. , s pritiskom gumba prikazete orodno vrstico v bližini konice pisala. Če je možnost Dejanje gumba pisala nastavljena na Počisti zaslon , s pritiskom na gumb izbrišete vsebino, narisano na projiciranem zaslonu. ☛ Razširjeno > Easy Interactive Function > Splošno > Dodatno > Dejanje gumba pisala Pritisnite gumb za desni klik, kadar uporabljate pisalo kot miško.
4 Mesto za pritrditev pasu	Omogoča pritrditev pasu, ki ga lahko kupite v prosti prodaji.
5 Pokrov baterije	Pri zamenjavi baterije odprite ta pokrov.

» Sorodne povezave

- "Zamenjava konice interaktivnega pisala" [str.216](#)

Deli projektorja – pladenj za pisalo

Pladenj za pisalo je priložen le modelom EB-695Wi/EB-685Wi/EB-680Wi/EB-675Wi.

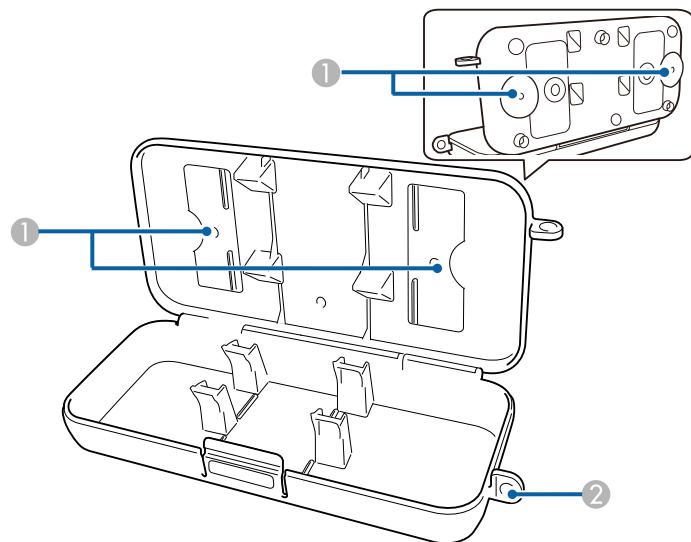

Ime	Funkcija
1 Točke za pritrditev	Namestite pladenj za pisalo na tablo ali steno.
2 Odprtina za varnostno ključavnico	Tu lahko skozi povlečete ključavnico, ki jo kupite v prosti prodaji.



Priporočamo, da pladenj za pisalo privijete z dvema vijakoma M5 iz proste prodaje.

Deli projektorja – enota na dotik

Enota na dotik je priložena le modelom EB-695Wi/EB-680Wi.

Spredaj

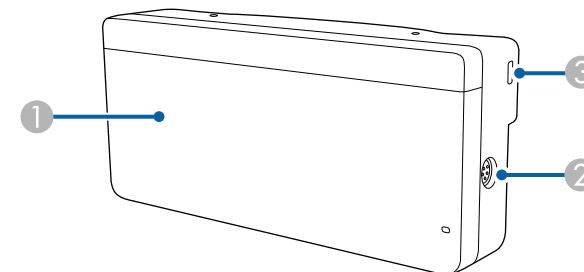

Kadar pokrov prilagoditvenih gumbov ni nameščen

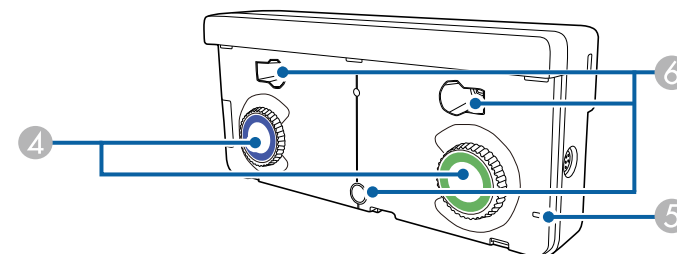

Ime	Funkcija
1 Pokrov prilagoditvenih gumbov	Odstranite ga, če želite uporabiti prilagoditvene gumbe.
2 Vrata TCH	Za priključitev projektorja na enoto na dotik s kablom za priključitev enote na dotik.
3 Varnostna reža	Varnostna reža je združljiva s sistemom Microsaver Security System, ki ga proizvaja družba Kensington.
4 Prilagoditvena gumba	Za prilagoditev kota.
5 Indikator	Sveti, kadar je enota na dotik vklopljena.
6 Odprtine za vijake (za namestitve)	Odprtine za vijake za pritrditev enote na dotik.

Zadaj

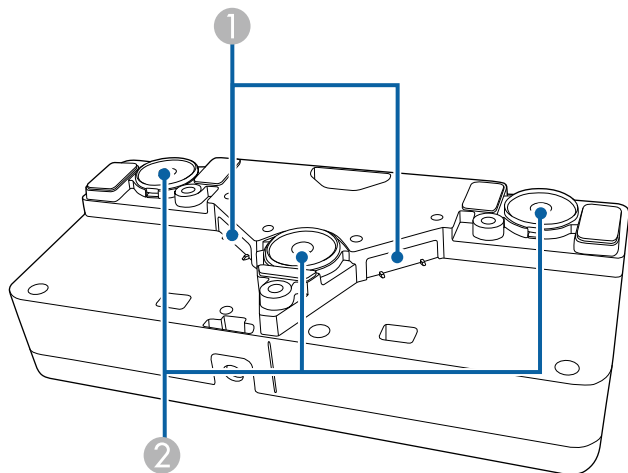

Ime	Funkcija
① Odprtine za razpršitev laserske svetlobe	Razpršuje lasersko svetlobo za zaznavanje položaja prstov.
② Namestitvena magneta	Magneta, uporabljena za namestitev.

⚠ Opozorilo

Enote na dotik ne uporabljajte v bližini medicinske opreme, kot so srčni spodbujevalniki. Pri uporabi enote na dotik morate tudi zagotoviti, da v bližini ni nobene medicinske opreme, kot so srčni spodbujevalniki. Elektromagnetne motnje lahko povzročijo, da medicinska oprema ne deluje pravilno.

⚠ Previdno

- Enote na dotik ne uporabljajte blizu magnetnih nosilcev podatkov za shranjevanje, kot so magnetne kartice, ali preciznih elektronskih naprav, kot so računalniki, digitalne ure ali mobilni telefoni, saj lahko poškodujete podatke ali povzročite nepravilno delovanje.
- Pri namestitvi enote na dotik na magnetno površino pazite, da si ne priščipnete prstov ali katerega koli drugega dela telesa med magnet in površino za namestitev.

Pozor

- Enote na dotik ne priključite na nobeno drugo napravo razen na EB-695Wi/EB-680Wi. Naprava lahko začne delovati nepravilno ali pride do prekomernega puščanja laserske svetlobe.
- Uporabite priloženi kabel za priključitev enote na dotik. Enota ne bo delovala, če uporabite kabel, ki je v prosti prodaji.
- Enote na dotik ne razstavite, ko jo boste odvrgli. Enoto zavržite v skladu z lokalno ali nacionalno zakonodajo ter predpisi.



Načini namestitve in načini za prilagoditev kota so opisani v priloženi *Navodila za namestitev* za enoto na dotik.

Nastavitev projektorja

Za nastavitev projektorja sledite navodilom v teh poglavjih.

» Sorodne povezave

- "Postavitev projektorja" [str.23](#)
- "Povezave projektorja" [str.26](#)
- "Vstavljanje baterij v daljinski upravljalnik" [str.38](#)
- "Namestitev baterij v pisala" [str.39](#)
- "Uporaba daljinskega upravljalnika" [str.40](#)

Projektor lahko namestite na steno ali ga položite na mizo in projicirate sliko.

Izbirni nosilec potrebujete, če projektor obesite pod strop, ga pritrдите na steno ali namestite navpično na mizo.

Pri izbiri mesta za projektor upoštevajte naslednje smernice:

- Projektor namestite na čvrsto in ravno površino ali pa ga pritrдите z ustreznim nosilcem.
- Pod projektorjem in okoli njega pustite dovolj prostora za zračenje in ga ne postavljajte na predmete ali ob predmete, ki bi lahko zamašili odprtine za zračenje.
- Projektor namestite v bližino ozemljene vtičnice ali napajalnega kabla.
- Projektor namestite tako, da bo vzporeden z zaslonom.



Če projektorja ne morete namestiti vzporedno z zaslonom, s krmilniki projektorja odpravite popačenje keystone.

⚠ Opozorilo

- Poseben način namestitve je potreben za obešanje projektorja pod strop ali na steno. Če projektorja ne namestite pravilno, lahko pade in povzroči telesne poškodbe ali škodo.
- Na točkah za pritrđitev na stenskem ali stropnem nosilcu ne uporabljajte lepil, da bi preprečili rahljanje vijakov. Prav tako na projektorju ne uporabljajte maziv, olj ali podobnih snovi, saj lahko ohišje počni in projektor pade z nosilca. To lahko povzroči hude telesne poškodbe na osebah pod projektorjem in poškoduje projektor.
- Ne prekrivajte prezračevalne odprtine ali odprtini za zračenje na projektorju. Če so odprtine prekrite, lahko zaradi povišanja notranje temperature nastane požar.
- Ne namestite ga na nestabilno površino ali mesto, ki nima ustrezne nosilnosti. Sicer lahko pade ali se prevrne, kar lahko povzroči nesrečo in telesne poškodbe.
- Projektor pri namestitvi na višino zavarujte z žico, ki bo med izrednimi dogodki, na primer med potresom, preprečila padec projektorja in zagotovila varnost. Projektor, ki ni pravilno nameščen, lahko pade in povzroči nesrečo ali poškodbo.

Pozor

- Če projektor uporabljate na nadmorski višini nad 1500 m, v meniju **Razširjeno Vklopljeno Način visoke višine** in tako zagotovite ustrezen nadzor nad notranjo temperaturo projektorja.
☛ **Razširjeno > Delovanje > Način visoke višine**
- Projektorja ne nameščajte v prostor z visoko vlažnostjo ali veliko prahu ali na mesta, ki so izpostavljena dimu zaradi ognja ali tobačnemu dimu.

» Sorodne povezave

- "Možnosti postavitve in namestitve projektorja" [str.23](#)
- "Nastavitve med uporabo interaktivnih funkcij" [str.24](#)
- "Oblika slike" [str.55](#)
- "Izbirna dodatna oprema in nadomestni deli" [str.237](#)
- "Nastavitve za namestitev projektorja - meni Razširjeno" [str.180](#)

Možnosti postavitve in namestitve projektorja

Projektor lahko postavite in namestite na te načine:

Spredaj/zadaj

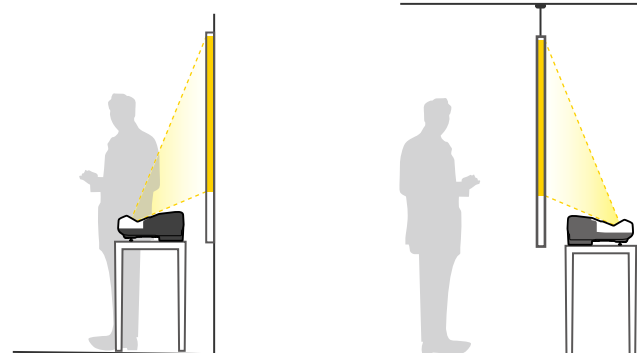

Noge (če so dobavljene) pritrđite, ko boste projektor uporabljali na površini, kot je miza.

Spredaj obrnjeno/zadaj obrnjeno

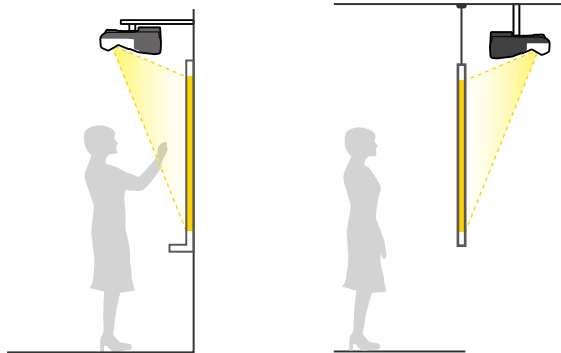

Spredaj obrnjeno/zadaj obrnjeno (navpično)

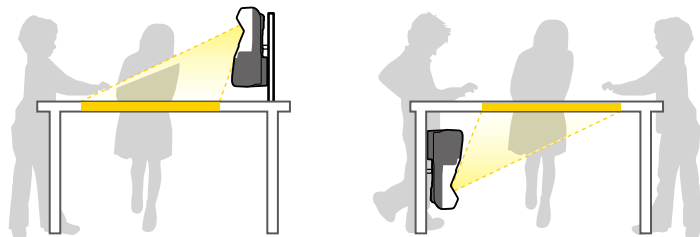

Pazite, da v meniju **Razširjeno** izberite pravilno možnost **Projekcija** glede na uporabljen način namestitve.



- Privzeta nastavitve za možnost **Projekcija** je **Spredaj/Obrnjeno**.
- Nastavitve **Projekcija** lahko spreminjate tako, da pritisnete in držite tipko [A/V Mute] na daljinskem upravljalniku približno pet sekund.
 - Preklopite **Spredaj** na/s **Spredaj/Obrnjeno**
 - Preklopite **Zadaj** na/s **Zadaj/Obrnjeno**

Nastavitve med uporabo interaktivnih funkcij

Pri uporabi interaktivnih funkcij projicirajte s sprednje strani zaslona (EB-695Wi/EB-685Wi/EB-680Wi/EB-675Wi).

Možnost **Projekcija** nastavite **Spredaj/Obrnjeno** ali **Spredaj**.

Pozor

Interaktivne funkcije delujejo prek infrardeče povezave. Pri namestitvi projektorja upoštevajte te dejavnike.

- Zagotovite, da na sprejemnik interaktivnega pisala, projekcijski zaslon, sam projektor ali na zadnjo stran projektorja ne sveti močna svetloba ali sončna svetloba.
- Projektorja ne nameščajte na mesto, kjer bi lahko bil izpostavljen neposredni sončni svetlobi skozi okno. Interaktivne funkcije zaradi tega morda ne bodo delovale pravilno.
- Projektor namestite tako, da sprejemnik interaktivnega pisala ni preblizu fluorescentnih luči. Če je okolica presvetla, interaktivne funkcije morda ne bodo delovale pravilno.
- Če je na sprejemniku interaktivnega pisala prah, lahko moti infrardečo komunikacijo, zato interaktivne funkcije morda ne bodo pravilno delovale. Če je sprejemnik umazan, ga očistite.
- Pokrova sprejemnika interaktivnega pisala ne barvajte oziroma nanj ne lepiti nalepk.
- Kadar uporabljate interaktivne funkcije, ne uporabljajte infrardečega daljinskega upravljalnika ali mikrofona v istem prostoru. Interaktivno pisalo morda ne bo delovalo pravilno.
- V bližini projektorja ne uporabljajte naprav, ki oddajajo močan hrup, kot so rotorji ali transformatorji, ker interaktivne funkcije morda ne bodo pravilno delovale.

» Sorodne povezave

- "Načini projiciranja" [str.49](#)



- Priporočamo, da uporabite povsem raven in gladek zaslon, podoben tabli. Če projekcijski zaslon ni raven, je projicirana slika lahko popačena.
- Zaradi materiala zaslona in načina namestitve je projicirana slika lahko popačena.
- Kadar uporabljate interaktivne funkcije, namestite projektor tako, da bo projicirana slika pravokotnik brez popačenj.
- Če interaktivne funkcije uporabljate v istem prostoru kot več projektorjev, dejanja z interaktivnim pisalom lahko postanejo nestabilna. V tem primeru na projektorje priključite izbirni komplet kablov za daljinski upravljalnik in v meniju **Razširjeno** možnost **Sinh. projektorjev** spremenite v **Žično**.
☛ **Razširjeno** > **Easy Interactive Function** > **Splošno** > **Dodatno** > **Sinh. projektorjev**

» Sorodne povezave

- "Nastavitve pri uporabi enote na dotik" [str.25](#)
- "Priključitev več projektorjev istega modela" [str.35](#)

Nastavitve pri uporabi enote na dotik

Če uporabljate enoto na dotik, namestite projektor na enega od teh načinov (EB-695Wi/EB-680Wi). Če uporabite drug način namestitve, ne boste mogli uporabljati enote na dotik.

- Projektor namestite na zid ali ga obesite s stropa in projicirajte sliko s sprednje strani zaslona (potrebujete namestitveno ploščo ali stropni nosilec).
- Namestite ga navpično na mizo in projicirajte sliko s sprednje strani mize (potrebujete interaktivni namizni nosilec).

» Sorodne povezave

- "Izbirna dodatna oprema in nadomestni deli" [str.237](#)

Projektor lahko priključite na različne računalniške, video- in zvočne vire za prikaz predstavitev, filmov in drugih slik z zvokom ali brez njega.

Pozor

Preverite obliko in smer priključkov na kabljih, ki jih želite priključiti. Priključka ne tiščite v vrata s silo. S tem lahko poškodujete ali okvarite napravo ali projektor.



Seznam kablov, dobavljenih s projektorjem, najdete v *Priročniku za hitri zagon*. Po potrebi kupite dodatne kable v prosti prodaji.

- Priključite računalnik, ki ima vrata USB, standardna izhodna vrata za video (monitor) ali vrata HDMI.
- Za videoprojeksijske naprave, kot so predvajalniki DVD-jev, igralne konzole in pametni telefoni, na združljiva vrata za izhod videa.
- Če vaše predstavitve ali videoposnetki vključujejo zvok, lahko priključite tudi vhodne kable za zvok.
- Za diaprojeksijske ali predstavitve brez računalnika lahko priključite naprave USB (kot so pomnilniški ključki ali fotoaparati) ali izbirno dokumentno kamero Epson.

» Sorodne povezave

- "Priključitev na računalnik" [str.26](#)
- "Priključitev na pametne telefone ali tablične računalnike" [str.29](#)
- "Priključitev na videovire" [str.29](#)
- "Priključitev na zunanje naprave USB" [str.32](#)
- "Priključitev na dokumentno kamero" [str.33](#)
- "Priključitev na zunanje izhodne naprave" [str.33](#)
- "Priključitev več projektorjev istega modela" [str.35](#)
- "Izbirna dodatna oprema in nadomestni deli" [str.237](#)

» Sorodne povezave

- "Priključitev na računalnik za video in zvok prek vrat VGA" [str.26](#)
- "Priključitev na računalnik za video in zvok prek vrat USB" [str.27](#)
- "Priključitev na računalnik za video in zvok prek vrat HDMI" [str.28](#)

Priključitev na računalnik za video in zvok prek vrat VGA

Projektor lahko na računalnik priključite z računalniškim kablom VGA.

Zvok lahko predvajate prek zvočnega sistema projektorja, tako da nanj priključite 3,5-mm stereo zvočni kabel, ki ga lahko kupite, s priključkom mini.



- Za priključitev računalnika Mac, ki nima video vrat VGA, potrebujete vmesnik, ki omogoča priključitev na vrata video VGA na projektorju.
- Za projiciranje slike iz vira, ki je priključen na vrata Monitor Out/Computer2, možnost **Vrata izhoda za zas.** v meniju **Razširjeno** nastavite na **Računalnik2**.
 - ☛ **Razširjeno > Delovanje > Vrata izhoda za zas.**
- Vrata, uporabljena za predvajanje zvoka, lahko nastavite tudi v meniju projektorja.
 - ☛ **Razširjeno > A/V nastavitve > Avdio izhod**
- Prepričajte se, da ima zvočni kabel oznako »Brez upora«.



1 Računalniški kabel VGA priključite na vrata za monitor na računalniku.

Priključitev na računalnik

Za priključitev računalnika na projektor upoštevajte navodila v teh poglavjih.

- 2** Drugi konec priključite na vrata Computer na projektorju.

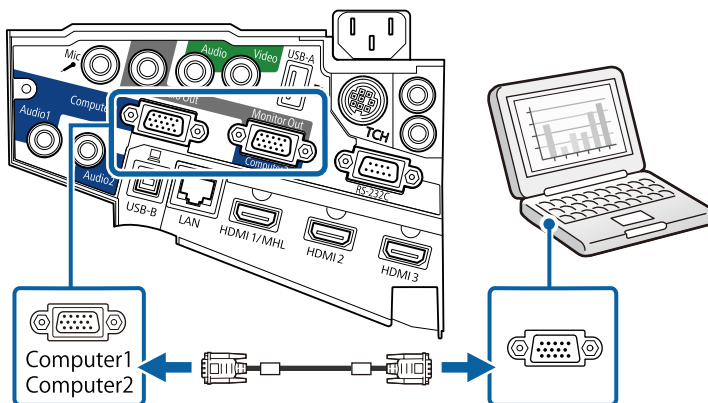

- 3** Privijte vijake na priključku VGA.

- 4** Zvočni kabel priključite na priključek za slušalke ali zvočni izhod na prenosniku ali pa na vrata za zvočni izhod oz. zvočnike na namiznem računalniku.

- 5** Drugi konec priključite na vrata Audio na projektorju.

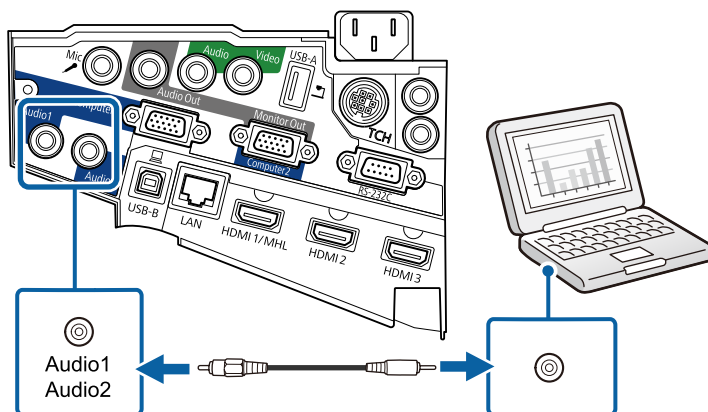

Priključitev na računalnik za video in zvok prek vrat USB

Če vaš računalnik izpolnjuje sistemske zahteve, lahko slike in zvok v projektor pošljete prek vrat USB na računalniku. Ta funkcija se imenuje USB Display. Priključite projektor na računalnik s kablom USB.



- Če uporabljate zvezdišče USB, povezava morda ne bo delovala pravilno. Kabel USB priključite neposredno na projektor.
- Za uporabo funkcije USB Display izberite **USB Display/Easy Interactive Function** ali **Brezžična miška/USB Display** kot nastavev za **USB Type B** v meniju **Razširjeno** v projektorju (EB-695Wi/EB-685Wi/EB-680Wi/EB-675Wi).

- 1** Kabel priključite na vrata USB-B na projektorju.

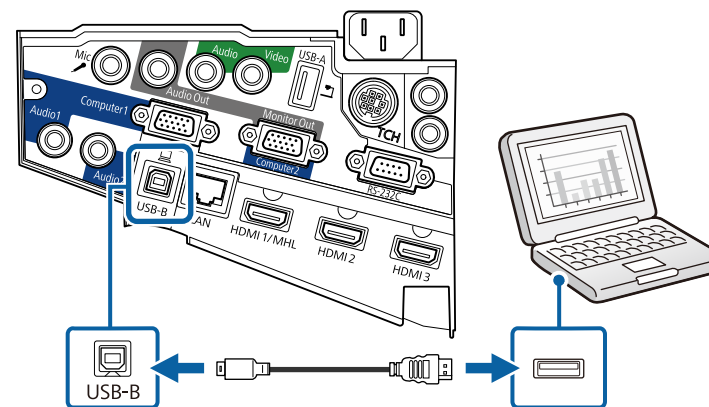

- 2** Drugi konec priključite na ena od razpoložljivih vrat USB na računalniku.

- 3** Vklopite projektor in računalnik.

- 4** Programsko opremo Epson USB Display namestite na enega od teh načinov:



To programsko opremo morate namestiti samo pri prvi priključitvi projektorja na računalnik.

- Windows: izberite **Zaženi EMP_UDSE.EXE** v pogovornem oknu, ki se prikaže, da namestite programsko opremo Epson USB Display.
- OS X: na zaslonu se prikaže mapa za namestitev programske opreme Epson USB Display. Izberite **USB Display Installer** in upoštevajte navodila na zaslonu za namestitev programske opreme Epson USB Display. Če se mapa USB Display **Setup** ne prikaže samodejno, dvokliknite **EPSON_PJ_UD > USB Display Installer**.

5 Sledite navodilom na zaslonu.

Ne izklopite kabla USB in ne izklopite projektorja, dokler projektor ne prikaže slike.

Projektor prikaže sliko, ki je prikazana na namizju vašega računalnika, in predvaja zvok, če vaša predstavitev vsebuje zvok.



- Če projektor ne projicira nobene slike, naredite nekaj od tega:
 - Windows: kliknite **Vsi programi > EPSON Projector > Epson USB Display > Epson USB Display Ver.x.xx**.
 - OS X: dvokliknite ikono programa **USB Display** v mapi **Program**.
- Po končani projekciji naredite nekaj od tega:
 - Windows: Izključite kabel USB. Ni treba uporabiti možnosti **Varno odstranjevanje strojne opreme**.
 - OS X: izberite **Prekini povezavo** v meniju programa **USB Display** ali vrstici **Dock** in nato izključite kabel USB.

» Sorodne povezave

- "Sistemske zahteve za USB Display" [str.247](#)

Priključitev na računalnik za video in zvok prek vrat HDMI

Če so na računalniku vrata HDMI, ga lahko priključite na projektor s kablom HDMI in skupaj s projicirano sliko iz računalnika pošiljate tudi zvok.



Za priključitev računalnika Mac, ki nima vrat HDMI, potrebujete vmesnik, ki omogoča priključitev na vrata HDMI na projektorju. Za informacije o združljivih vmesnikih se obrnite na družbo Apple. Starejši računalniki Mac (2009 in starejši) morda ne podpirajo zvoka prek vrat HDMI.

- 1 Kabel HDMI priključite na izhodna vrata HDMI na računalniku.
- 2 Drugi konec priključite na vrata HDMI na projektorju.

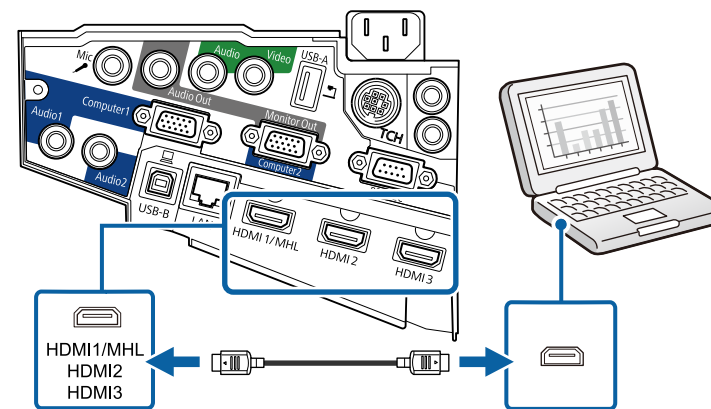

Če ne slišite zvoka prek povezave HDMI, priključite en konec komercialno dostopnega 3,5-mm stereo mini avdio kabla v vrata Audio na projektorju, drugi konec pa v izhodna vrata za avdio na računalniku. Izberite uporabljena vhodna vrata za zvok v meniju **Razširjeno**.

- **Razširjeno > A/V nastavitve > Avdio izhod HDMI1**
- **Razširjeno > A/V nastavitve > Avdio izhod HDMI2**
- **Razširjeno > A/V nastavitve > Avdio izhod HDMI3**

» Sorodne povezave

- "Nastavitve za namestitev projektorja - meni Razširjeno" [str.180](#)

Priključitev na pametne telefone ali tablične računalnike

Projektor lahko priključite na pametne telefone in tablične računalnike s kablom MHL in skupaj s projicirano sliko pošiljate zvok.



- Pravilno projiciranje morda ne bo mogoče, kar je odvisno od modela in nastavitve pametnega telefona ali tabličnega računalnika.
- Kabla MHL morda ne boste mogli priključiti na vse naprave. Obrnite se na proizvajalca pametnega telefona ali tablične naprave, da preverite, ali vaša naprava podpira MHL.

1 Kabel MHL priključite na vrata mikro-USB na napravi.

2 Drugi konec priključite na vrata HDMI1/MHL na projektorju.

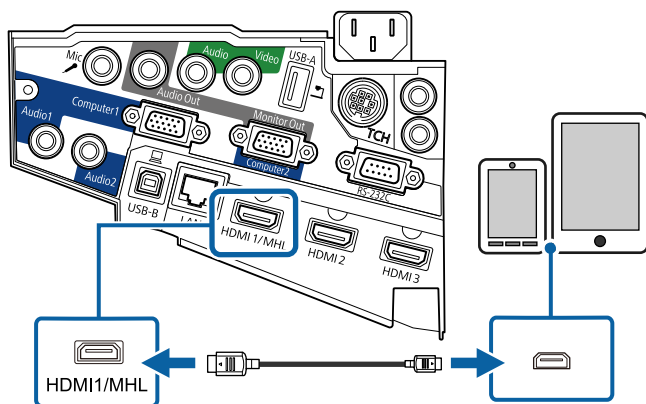

Pozor

Če priključite kabel MHL, ki ne podpira standardov MHL, se lahko pametni telefon ali tablična naprava pregreje, začne puščati ali eksplodira.

Priključeni pametni telefon ali tablični računalnik se začne polniti ob projiciranju slik. Če za priključitev uporabite vmesnik za pretvorbo iz MHL v HDMI, polnjenje pametnega telefona ali tablične naprave morda ne bo delovalo ali pa morda ne boste mogli uporabljati daljinskega upravljalnika projektorja.



- Polnjenje morda ne bo delovalo med opravili, pri katerih je porabljen veliko energije, na primer med predvajanjem filma.
- Polnjenje ne deluje, ko je projektor v stanju pripravljenosti ali če je baterija pametnega telefona ali tabličnega računalnika izpraznjena.



Če slike niso pravilno projicirane, izključite in nato znova priključite kabel MHL.

Priključitev na videovire

Za priključitev videonaprav na projektor upoštevajte navodila v teh poglavjih.



- Če so vrata na napravi, ki jo želite priključiti, nenavadne oblike, za priključitev na projektor uporabite kabel, ki je priložen napravi, ali izbirni kabel.
- Kabel se glede na izhodni signal razlikuje od povezane video opreme.
- Nekatere vrste video opreme lahko oddajajo različne vrste signalov. V priročniku za uporabnika, ki je priložen videoopremi, preverite, katere vrste signalov je mogoče oddajati.

» Sorodne povezave

- "Priključitev na videovir HDMI" [str.30](#)
- "Priključitev na videovir iz komponentnega v VGA" [str.30](#)
- "Priključitev na vir kompozitnega videa" [str.31](#)

Priljučitev na videovir HDMI

Če ima videovir vrata HDMI, ga lahko priključite na projektor s kablom HDMI in pošiljate zvok iz vira slik skupaj s projicirano sliko.

Pozor

Videovir najprej priključite na projektor in ga šele nato vklopite. V nasprotnem primeru lahko poškodujete projektor.

- 1** Kabel HDMI priključite na izhodna vrata HDMI na videoviru.
- 2** Drugi konec priključite na vrata HDMI na projektorju.

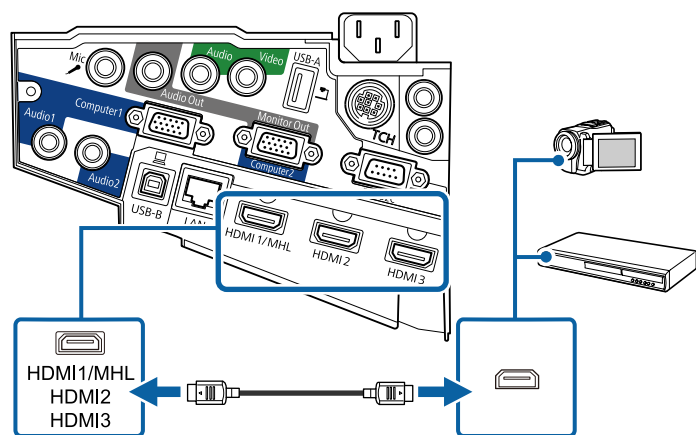

Če ne slišite zvoka prek povezave HDMI, priključite en konec komercialno dostopnega zvočnega kabla s 3,5-mm stereo mini vtičem na vrata Audio na projektorju, drugi konec pa na izhodna vrata za zvok na videoviru. Izberite uporabljena vhodna vrata za zvok v meniju **Razširjeno**.

- ☛ **Razširjeno** > A/V nastavitve > Avdio izhod HDMI1
- ☛ **Razširjeno** > A/V nastavitve > Avdio izhod HDMI2
- ☛ **Razširjeno** > A/V nastavitve > Avdio izhod HDMI3

» Sorodne povezave

- "Nastavitve za namestitev projektorja - meni Razširjeno" [str.180](#)

Priljučitev na videovir iz komponentnega v VGA

Če ima vaš videovir vrata za komponentni video, ga lahko na projektor priključite z videokablom iz komponentnega v VGA. Pri nekaterih vrstah vrat boste potrebovali vmesnik za komponentni video kabel.

Zvok lahko predvajate prek zvočniškega sistema projektorja, tako da priključite zvočni kabel s stereo mini vtičem.



- Za projiciranje slike iz vira, ki je priključen na vrata Monitor Out/Computer2, možnost **Vrata izhoda za zas.** v meniju **Razširjeno** nastavite na **Računalnik2**.
☛ **Razširjeno** > **Delovanje** > **Vrata izhoda za zas.**
- Vrata, uporabljena za predvajanje zvoka, lahko nastavite tudi v meniju **Razširjeno**.
☛ **Razširjeno** > **A/V nastavitve** > **Avdio izhod**
- Prepričajte se, da ima zvočni kabel oznako »Brez upora«.

1

Komponentne priključke priključite na barvno označena vrata za izhod komponentnega videa na videoviru.



Vrata so običajno označena kot Y, Pb, Pr ali Y, Cb, Cr. Če uporabljate vmesnik, te priključke priključite na kabel komponentnega videa.

2 Priključek VGA priključite na vrata Computer na projektorju.

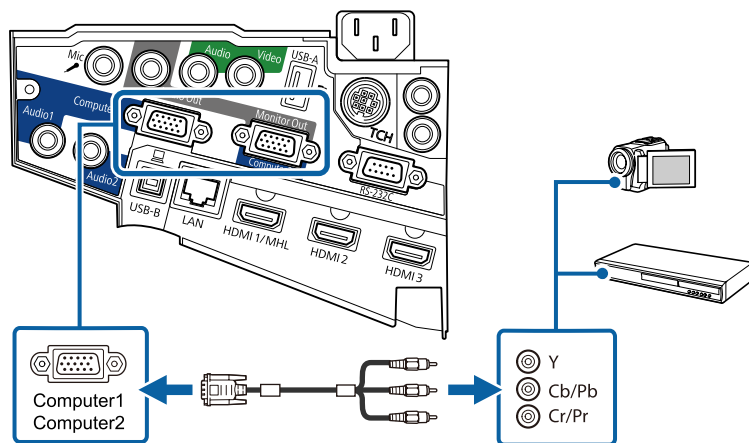

3 Privijte vijake na priključku VGA.

4 Zvočni kabel priključite na vrata za zvočni izhod na videoviru.

5 Drugi konec priključite na vrata Audio na projektorju.

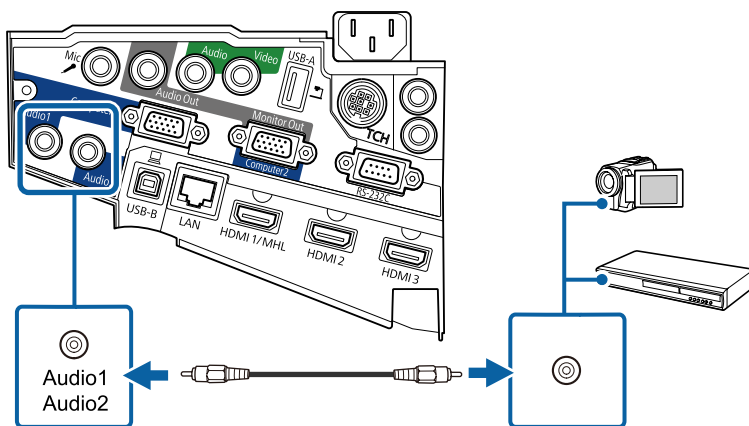

Če barve na sliki niso prikazane pravilno, boste morda morali spremeniti nastavitve **Vhodni signal** v meniju **Signal** v projektorju.

☛ **Signal > Dodatno > Vhodni signal**

» **Sorodne povezave**

- "Nastavitve vhodnega signala - meni Signal" [str.175](#)

Priključitev na vir kompozitnega videa

Če ima vaš videovir vrata za kompozitni video, ga lahko priključite na projektor z videokablom RCA ali kablom A/V.

Zvok lahko predvajate prek zvočnega sistema projektorja, tako da priključite zvočni kabel s stereo mini vtičem.



Prepričajte se, da ima zvočni kabel oznako »Brez upora«.

1 Kabel z rumenim priključkom priključite na rumena vrata za izhod videa na videoviru.

2 Drugi konec priključite v vrata Video na projektorju.

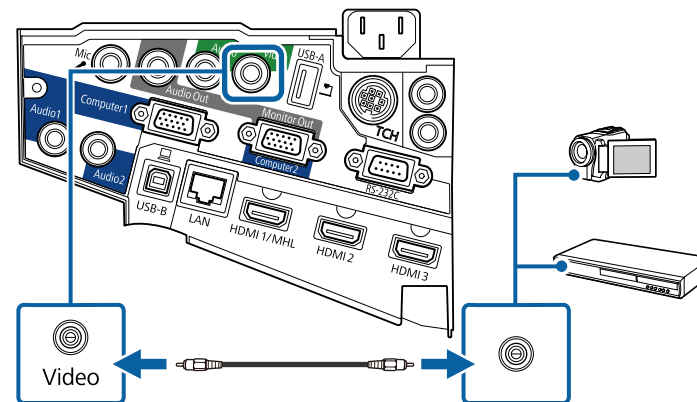

3 Zvočni kabel priključite na vrata za zvočni izhod na videoviru.

4 Drugi konec priključite na vrata Audio na projektorju.

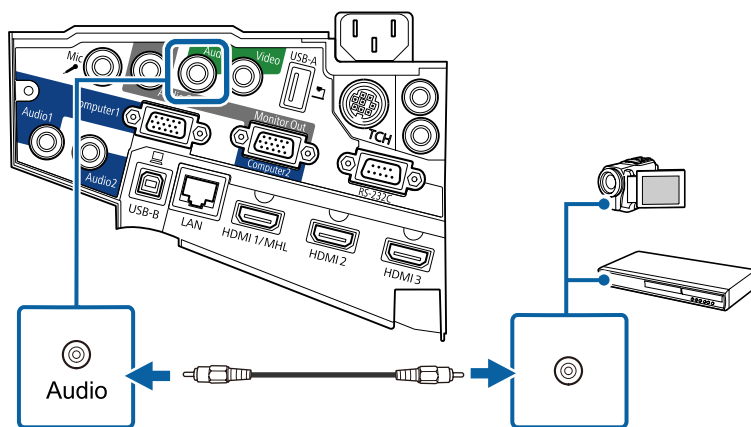

Priključitev na zunanje naprave USB

Za priključitev zunanjih naprav USB na projektor upoštevajte navodila v teh poglavjih.

» Sorodne povezave

- "Projekcija USB-naprav" [str.32](#)
- "Priključitev naprave USB" [str.32](#)
- "Izključitev naprave USB" [str.33](#)

Projekcija USB-naprav

Projicirate lahko slike in drugo vsebino, ne da bi morali za to uporabiti računalnik ali videonapravo, tako da te naprave priključite v projektor:

- pomnilnik USB
- digitalni fotoaparati ali pametni telefon
- trdi disk USB

- pregledovalnik večpredstavnostne vsebine



- Digitalni fotoaparati in pametni telefoni morajo biti naprave USB, ne TWAIN, in morajo omogočati množično shranjevanje na USB.
- Trdi diski USB morajo ustrezati naslednjim zahtevam:
 - Omogoča množično shranjevanje na USB (nekateri naprave za množično shranjevanje na USB niso podprte)
 - Formatirano z datotečnim sistemom FAT ali FAT32
 - Napajanje z lastnimi viri (trdi diski, ki jih napajajo vodila, niso priporočeni)
 - Ne uporabljajte trdih diskov z več particijami

Projicirate lahko diaprijekcije iz slikovnih datotek, ki so shranjene na priključeni napravi USB.

» Sorodne povezave

- "Projiciranje predstavitve PC Free" [str.116](#)

Priključitev naprave USB

V vrata USB-A na projektorju lahko priključite napravo USB ter jo uporabite za projiciranje slik in druge vsebine.

- 1** Če je bil napravi USB priložen napajalnik, ga priključite na električno vtičnico.

- 2 Priključite kabel USB ali bliskovni pogon USB v vrata USB-A na projektorju, kot je prikazano na sliki.

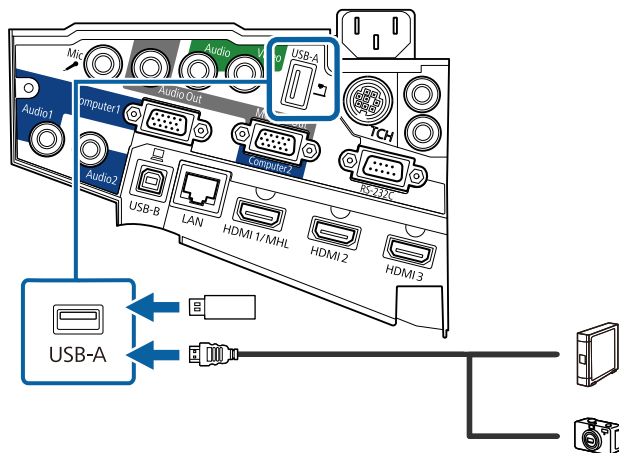

Pozor

- Uporabite kabel USB, ki je priložen ali določen za to napravo.
- Ne priključite vozlišča ali kabla USB, ki je daljši od 3 metrov, sicer naprava ne bo delovala pravilno.

- 3 Drugi konec po potrebi priključite na svojo napravo.

Izključitev naprave USB

Po končani predstavitvi s priključeno napravo USB izključite napravo iz projektorja.

- 1 Napravo po potrebi izklopite in izključite.
- 2 Napravo USB izključite iz projektorja.

Priključitev na dokumentno kamero

Na projektor lahko priključite dokumentno kamero za projiciranje slik iz kamere.

Način priključitve je odvisen od modela dokumentne kamere družbe Epson. Podrobnosti najdete v priročniku za dokumentno kamero.

Priključitev na zunanje izhodne naprave

Za priključitev zunanjih naprav na projektor upoštevajte navodila v teh poglavjih.

» Sorodne povezave

- "Priključitev na monitor VGA" [str.33](#)
- "Priključitev na zunanje zvočnike" [str.34](#)
- "Priključitev mikrofona" [str.35](#)

Priključitev na monitor VGA

Če ste projektor priključili na računalnik prek vrat Computer, lahko na projektor priključite tudi zunanji monitor. Tako lahko vidite predstavitev na zunanjem monitorju tudi v primeru, ko projicirana slika ni vidna.



- Če želite sliko prikazati na zunanjem monitorju, ko je projektor izklopljen, upoštevajte spodnja navodila:
 - V meniju **ECO** v projektorju izberite **Komunik. vklop.** kot nastavev za **V pripravljenosti.**
 - V meniju **Razširjeno** v projektorju izberite **Vedno** kot nastavev za **A/V izhod.**
 - ☛ **Razširjeno > A/V nastavitve > A/V izhod**
 - Če želite prikazati sliko na zunanjem monitorju, možnost **Vrata izhoda za zas.** v meniju **Razširjeno** nastavite na **Izhod za zaslon.**
 - ☛ **Razširjeno > Delovanje > Vrata izhoda za zas.**
- Vsebina, narisana z interaktivnimi funkcijami na zaslonu, ni prikazana na zunanjem monitorju (EB-695Wi/EB-685Wi/EB-680Wi/EB-675Wi). Če želite narisano vsebino prikazati na zunanjem monitorju, uporabite priložena orodja Easy Interactive Tools.
- Monitorji s frekvenco osveževanja, manjšo od 60 Hz, morda ne bodo mogli pravilno prikazati slike.

1 Prepričajte se, da je računalnik priključen na vrata Computer na projektorju.



- Če je na voljo dvoje vrat za računalnik, uporabite vrata Computer1.
- Na zunanji monitor lahko oddajate samo analogne signale RGB iz vrat Computer1. Ne morete oddajati signalov, ki jih oddajajo druga vrata ali komponentni video signali.

2 Priključite kabel zunanjega monitorja na vrata Monitor Out na projektorju.

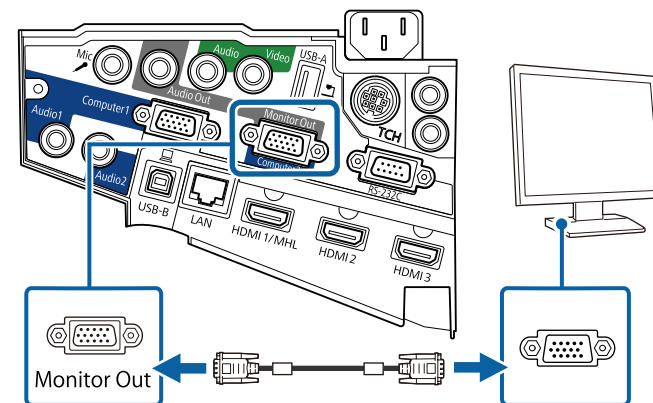

Priključitev na zunanje zvočnike

Če želite izboljšati zvok predstavitve, lahko projektor priključite na zunanje zvočnike z lastnim napajanjem. Glasnost lahko upravljate z daljinskim upravljalnikom projektorja.



- Če želite predvajati zvok na zunanjih zvočnikih, ko je projektor izklopljen, upoštevajte spodnja navodila:
 - V meniju **ECO** v projektorju izberite **Komunik. vklop.** kot nastavev za **V pripravljenosti.**
 - V meniju **Razširjeno** v projektorju izberite **Vedno** kot nastavev za **A/V izhod.**
 - ☛ **Razširjeno > A/V nastavitve > A/V izhod**
- Projektor lahko priključite tudi na ojačevalnik z zvočniki.
- Ko priključite zunanje zvočnike, je zvočniški sistem, vgrajen v projektorju, onemogočen.

1 Prepričajte se, da je računalnik ali videovir priključen na projektor z video- in zvočnim kablom.

- 2** Poiščite ustrezen kabel za priključitev zunanjih zvočnikov, na primer kabel, ki ima na enem koncu mini vtič, na drugem pa priključek činč, ali drugo vrsto kabla ali pretvornika.
- 3** Ustrezni konec kabla priključite na zunanje zvočnike.
- 4** Konec kabla, na katerem je stereo mini vtič, priključite na vrata Audio Out na projektorju.

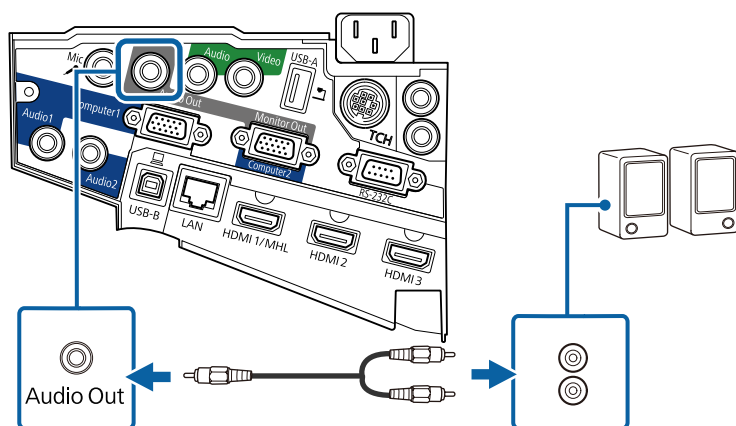

Priključitev mikrofona

Na vrata Mic na projektorju lahko priključite mikrofonski kabel, da omogočite podporo za zvok med predstavitvami.

Če želite predvajati iz mikrofona, ko je projektor izklopljen, upoštevajte ta navodila:

- V meniju **ECO** v projektorju izberite **Komunik. vklop.** kot nastavev za **V pripravljenosti**.
- V meniju **Razširjeno** v projektorju izberite **Vedno** kot nastavev za **A/V izhod**.



- Priključna moč ni podprta.
- Prilagodite **Vhodna jak. mikrof.**, če zvok mikrofona težko slišite oziroma, če je zvok preglasen in zaslišate šumenje.
Nastavitve > Vhodna jak. mikrof.

- 1** Kabel mikrofona priključite na vrata Mic na projektorju.

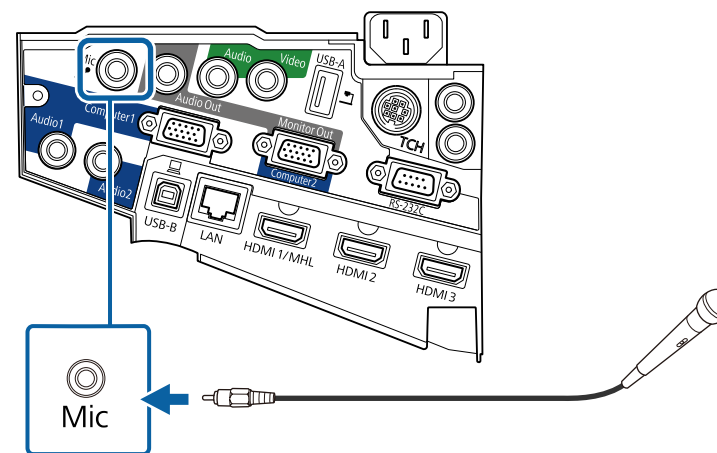



- 2** Po potrebi vklopite mikrofonski vklop.

Priključitev več projektorjev istega modela

Če uporabljate interaktivne funkcije več projektorjev istega modela v istem prostoru, morate projektorje sinhronizirati. To storite tako, da priključite izbirni komplet kablov za daljinski upravljalnik na vrata SYNC na vsakem projektorju.

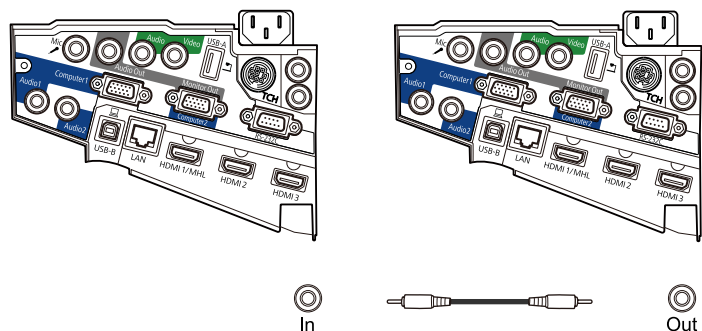
- 1** Priključite en konec kabla na vrata SYNC IN na enem projektorju, drugi konec pa na vrata SYNC OUT na drugem projektorju.



 Če povežete tri ali več projektorjev, jih povežite v verigo, kot je prikazano na sliki.

- 2** Pritisnite gumb [Menu] na nadzorni plošči ali daljinskem upravljalniku.

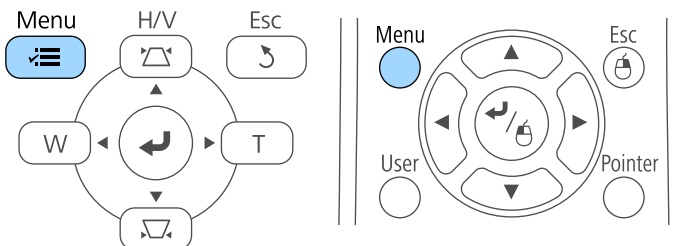

- 3** Izberite meni **Razširjeno** in pritisnite tipko [Enter].



- 4** Izberite nastavev **Easy Interactive Function** in pritisnite [Enter].

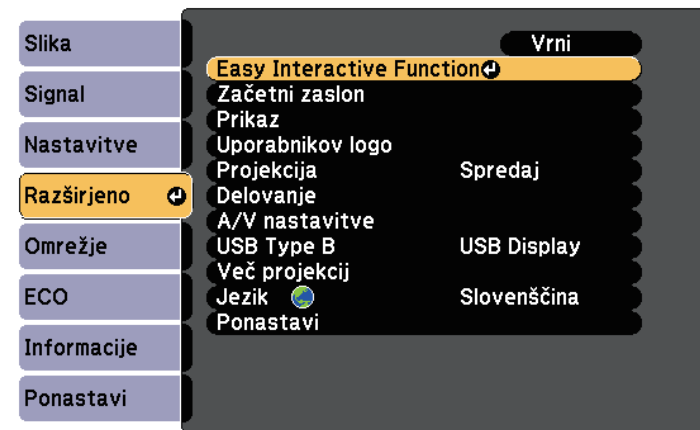

5 V razdelku **Splošno** izberite **Dodatno** in pritisnite [Enter].

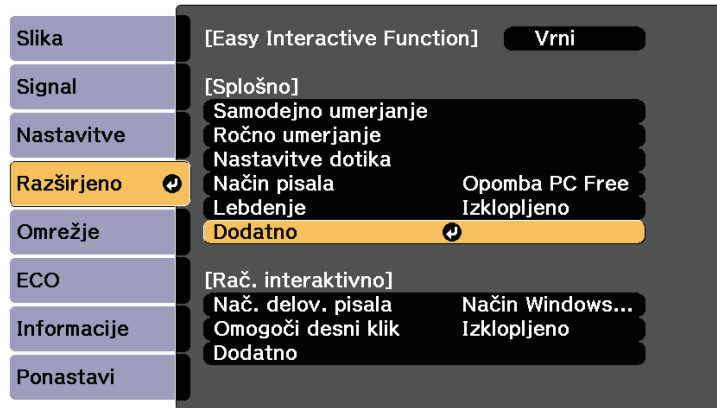

- Če projektor uporabljate v istem prostoru kot drug projektor, ki ne podpira kabelske povezave, v meniju **Razširjeno** možnost **Način žične sinhr.** nastavite na **Način 2**.
☛ Razširjeno > Easy Interactive Function > Splošno > Dodatno > Način žične sinhr.
- Če nimate dodatnega kompleta kablov za daljinski upravljalnik, v meniju **Razširjeno** v projektorju spremenite nastavev **Razd. med proj.**
☛ Razširjeno > Easy Interactive Function > Splošno > Dodatno > Razd. med proj.

6 Izberite **Sinh. projektorjev** in pritisnite [Enter].



7 Izberite **Žično** in pritisnite [Enter].

8 Pritisnite [Menu] ali [Esc] za izhod iz menijev.

Za daljinski upravljalnik potrebujete dve bateriji AA, ki sta priloženi projektorju.

Pozor

Pred uporabo baterij preberite priročnik *Varnostna opozorila*.

- 1** Odstranite pokrov baterije, kot je prikazano na sliki.

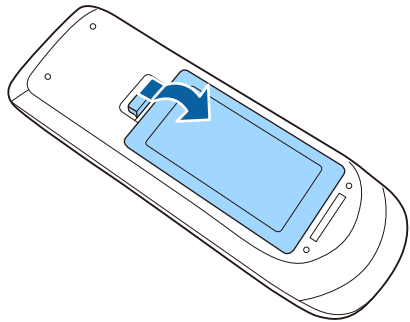

- 2** Vstavite bateriji s + in - delom v prikazanih smereh.

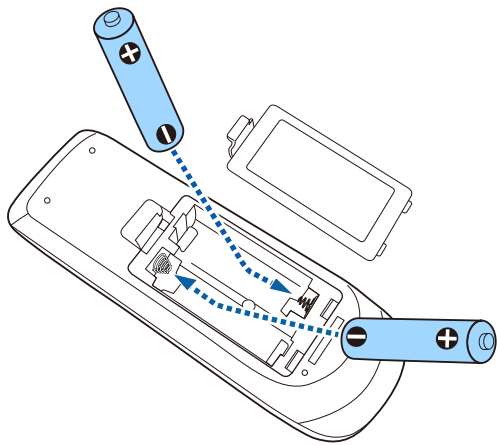

⚠ Opozorilo

Preverite položaj (+) in (-) oznak v nosilcu baterij in se prepričajte, da sta bateriji pravilno vstavljeni. Če baterij ne uporabljate pravilno, lahko eksplodirajo ali začne iz njih iztekati tekočina, kar lahko povzroči požar, telesne poškodbe ali poškodbe izdelka.

- 3** Namestite pokrov baterije in nanj pritisnite, da se zaskoči na mestu.

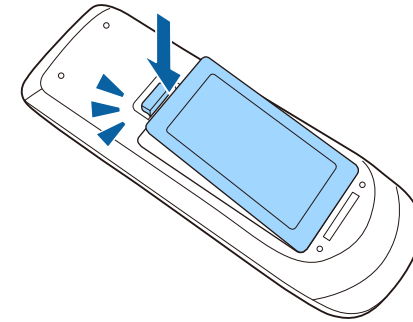

Vsako pisalo uporablja eno baterijo AA.

Pozor

Pred uporabo baterij preberite priročnik *Varnostna opozorila*.

- 1** Pokrov baterije dvignite tako, kot je prikazano na sliki.

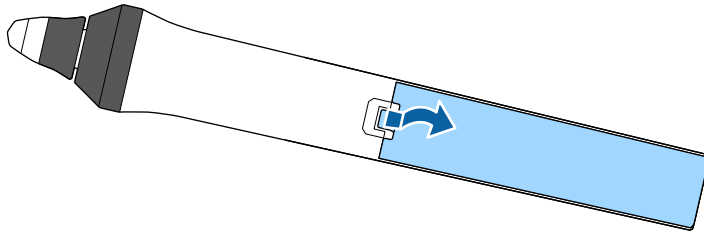

- 2** Baterijo vstavite tako, da bosta znaka + in – obrnjena, kot je prikazano na sliki.

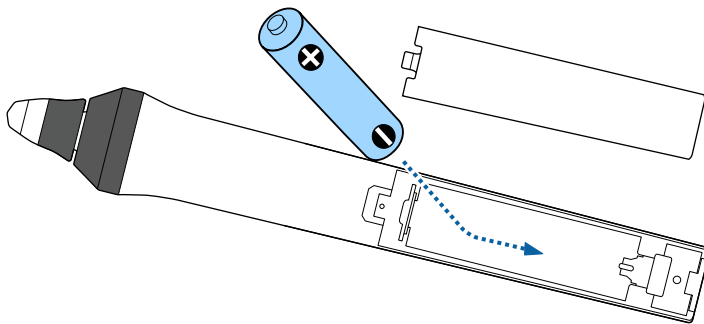

⚠ Opozorilo

Preverite položaj oznak (+) in (-) v nosilcu baterije in se prepričajte, da je baterija pravilno vstavljena. Če baterije ne uporabljate pravilno, lahko eksplodira ali začne iz nje iztekati tekočina, kar lahko povzroči požar, telesne poškodbe ali poškodbe izdelka.

- 3** Namestite pokrov baterije in nanj pritisnite, da se zaskoči na mestu.

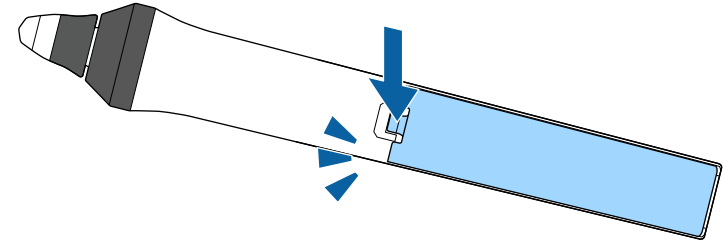

Z daljinskim upravljalnikom lahko upravljate projektor na poljubnem mestu v sobi.

Daljinski upravljalnik usmerite v sprejemnike projektorja z oddaljenosti in pod koti, navedenimi v tem poglavju.

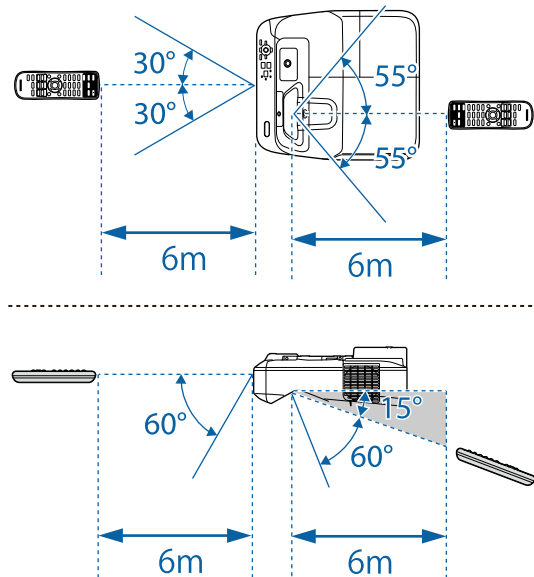

Daljinskega upravljalnika ne uporabljajte pod močno fluorescentno svetlobo ali pri neposredni sončni svetlobi, sicer se projektor morda ne bo odzival na ukaze. Če daljinskega upravljalnika dalj časa ne boste uporabljali, iz njega odstranite bateriji.

Uporaba osnovnih funkcij projektorja

Za uporabo osnovnih funkcij projektorja sledite navodilom v teh poglavjih.

» Sorodne povezave

- "Vklop projektorja" [str.42](#)
- "Izklop projektorja" [str.45](#)
- "Nastavitev datuma in ure" [str.46](#)
- "Izbira jezika menijev projektorja" [str.48](#)
- "Načini projiciranja" [str.49](#)
- "Izostritev slike" [str.51](#)
- "Nastavljanje višine slike" [str.54](#)
- "Oblika slike" [str.55](#)
- "Spreminjanje velikosti slike z gumbi" [str.62](#)
- "Prilagodite položaj slike" [str.63](#)
- "Izbira vira slik" [str.64](#)
- "Razmerje prikaza slike" [str.66](#)
- "Barvni način" [str.68](#)
- "Nastavljanje barve slike" [str.70](#)
- "Upravljanje glasnosti z gumbi za glasnost" [str.72](#)

Vklopite računalniško ali videoopremo, ki jo želite uporabljati s projektorjem.

- 1** Priključite napajalni kabel na vtič za električno napajanje na projektorju in ga nato priključite na električni vtičnico.

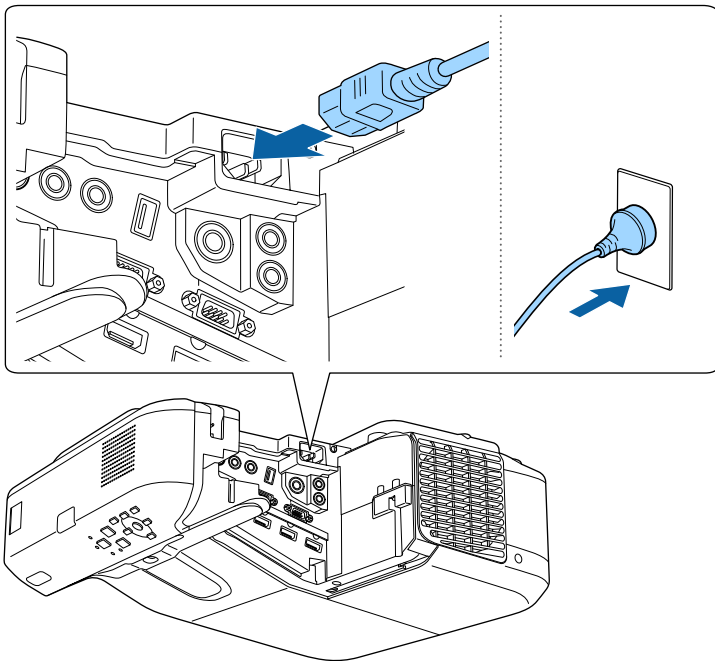

Indikator napajanja na projektorju začne svetiti modro. To pomeni, da je projektor priključen na vir napajanja, vendar še ni vklopljen (je v stanju pripravljenosti).

- 2** Za vklop projektorja pritisnite tipko za vklop/izklop na nadzorni plošči ali daljinskem upravljalniku.

Projektor zapiska, indikator stanja pa utripa modro, ko se projektor ogreva. Ko je projektor ogret, indikator stanja preneha utripati in začne svetiti modro.

Če projicirana slika ni prikazana, poskusite to.

- Vklopite priključeni računalnik ali videonapravo.
- Če uporabljate prenosnik, preklopite na zaslon projektorja.
- Vstavite DVD ali drugi medij z video vsebino in (po potrebi) pritisnite tipko za predvajanje.
- Za zaznavanje vira pritisnite gumb [Source Search] na nadzorni plošči ali daljinskem upravljalniku.
- Pritisnite gumb za zeleni videovir na daljinskem upravljalniku.
- Če se prikaže začetni zaslon, izberite vir, ki ga želite projicirati.

⚠ Opozorilo

- Ko žarnica sveti, ne glejte v objektiv projektorja. To lahko namreč povzroči poškodbe oči, zlasti pri otrocih.
 - Če projektor vklopite z razdalje z daljinskim upravljalnikom, zagotovite, da nobena oseba ne gleda v objektiv.
 - Med projekcijo ne ovirajte svetlobe iz projektorja s knjigo in podobnimi predmeti. Če je svetloba iz projektorja blokirana, se bo območje, na katerega sije svetloba, segrel in se lahko stopi, zažge ali zagori. Tudi objektiv se lahko segreje zaradi odbijajoče svetlobe, zaradi česar lahko pride do okvare projektorja. Če želite ustaviti projekcijo, uporabite funkcijo A/V nemo ali izklopite projektor.
 - Vir svetlobe v projektorju je visokotlačna živosrebrna žarnica. Če je žarnica izpostavljena tresljajem ali udarcem oziroma če jo uporabljate predolgo, lahko žarnica počni ali pa se ne vklopi. Če žarnica eksplodira, lahko začnejo uhajati plini ali pa se raztresejo koščki stekla, zaradi česar lahko pride do poškodb. Upoštevajte spodnja navodila.
 - Žarnice ne razstavljajte ali poškodujte in je ne izpostavljajte nobenim udarcem.
 - Ko je projektor vklopljen, ne približujte obraza.
 - Bodite še posebej previdni, če je projektor nameščen na steni ali stropu, saj lahko pri odpiranju pokrova žarnice iz projektorja padejo majhni kosi stekla. Pri čiščenju projektorja ali če žarnico zamenjate sami, bodite zelo previdni, da vam kosi stekla ne padejo v oči ali usta.
- Če žarnica počni, nemudoma prezračite prostor, in poiščite zdravniško pomoč, če vdihnete delce počenega stekla oziroma pridete v stik z njimi.



- Če je možnost **Direkten vklop** v meniju projektorja **Razširjeno** nastavljena na **Vklopljeno**, se projektor vklopi takoj, ko ga priključite. Projektor se samodejno vklopi tudi v primerih, kot je vklop po izpadu električnega energije.
 - ☛ **Razširjeno > Delovanje > Direkten vklop**
- Če se za nastavev **Samodejni vklop** v meniju projektorja **Razširjeno** izberete določena vrata, se projektor vklopi takoj, ko zazna signal ali kabel na teh vratih.
 - ☛ **Razširjeno > Delovanje > Samodejni vklop**

» Sorodne povezave

- "Začetni zaslon" [str.43](#)
- "Nastavitve za namestitev projektorja - meni Razširjeno" [str.180](#)
- "Nastavitve za namestitev projektorja - meni ECO" [str.193](#)

Začetni zaslon

Funkcija Začetni zaslon vam omogoča preprost izbor vira slike in dostop do uporabnih funkcij. Začetni zaslon prikažete tako, da na nadzorni plošči ali daljinskem upravljalniku pritisnete gumb [Home]. Začetni zaslon se prikaže tudi, ko vklopite projektor in ni signala iz izbranega vhodnega vira.

Pritisnite puščične gumbе na nadzorni plošči ali daljinskem upravljalniku, da izberete element menija, in nato pritisnite tipko [Enter].

Menijske elemente lahko izberete tudi z interaktivnim pisalom ali prstom (EB-695Wi/EB-685Wi/EB-680Wi/EB-675Wi).

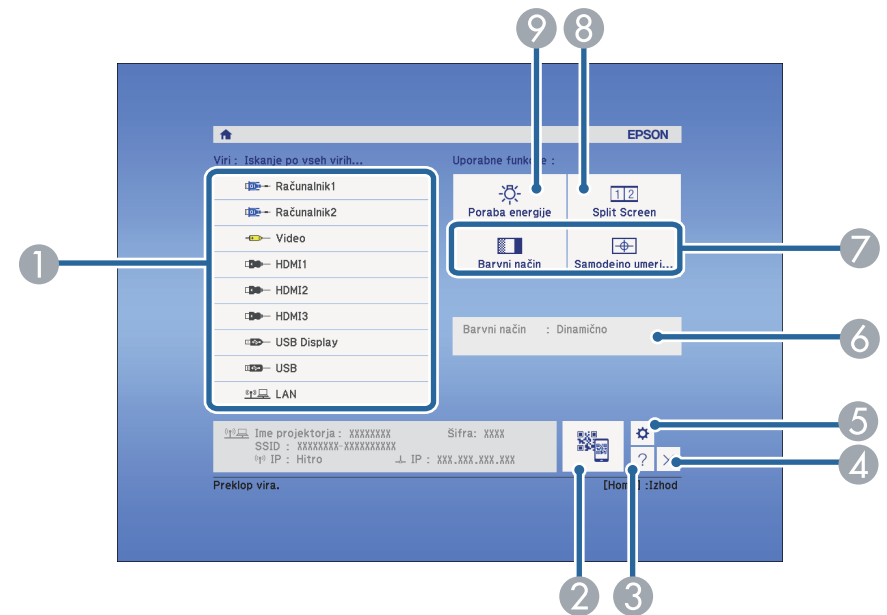

- 1 Izberite vir, ki ga želite projicirati.
- 2 Prikaže kodo QR in projicira podatke v pametni telefon ali tablično napravo.
- 3 Prikaže zaslon s pomočjo.
- 4 Zapre začetni zaslon.
- 5 Konfigurira nastavitve za interaktivne funkcije (EB-695Wi/EB-685Wi/EB-680Wi/EB-675Wi).
- 6 Prikaže trenutno stanje projektorja, ko na začetnem zaslonu z interaktivnim pisalom ali prstom spremenite nastavev, kot je **Poraba energije** (EB-695Wi/EB-685Wi/EB-680Wi/EB-675Wi).
- 7 Izvede menijske možnosti, dodeljene nastavitvi **Začetni zaslon** v meniju projektorja **Razširjeno**.
- 8 Istočasno projicira dve sliki iz različnih virov slik, tako da razdeli projicirani zaslon.

- 9 Izbere način svetlosti za žarnico projektorja.



Začetni zaslon izgine pod 10 minutah nedejavnosti.

» Sorodne povezave

- "Oblika slike" [str.55](#)
- "Nastavitve za namestitev projektorja - meni Razširjeno" [str.180](#)
- "Uporaba kode QR za priključitev mobilne naprave" [str.155](#)
- "Uporaba menijev projektorja" [str.171](#)
- "Uporaba prikazane pomoči projektorja" [str.222](#)
- "Priključitev na računalnik" [str.26](#)

Projektor po končani uporabi izklopite.



- Ko izdelka ne uporabljate, ga izklopite, da podaljšajte življenjsko dobo projektorja. Življenjska doba žarnice je odvisna od izbranega načina, pogojev v okolici in načina uporabe. Svetlost se sčasoma zmanjša.

1 Pritisnite tipko za vklop/izklop na nadzorni plošči ali daljinskem upravljalniku.

Projektor prikaže zaslon s potrditvijo izklopa.

Izklop?

Da: Pritisnite gumb 

Ne: Pritisnite katerikoli drug gumb

2 Ponovno pritisnite tipko za vklop/izklop. (Če ga želite pustiti vklopljenega, pritisnite kateri koli drugi gumb.)

Projektor dvakrat zapiska, žarnica se izklopi, indikator za stanje pa preneha svetiti.



Zaradi Epsonove tehnologije takojšnjega izklopa »Instant Off« ohlajanje ni potrebno, zato lahko projektor takoj spakirate in odnesete.

3 Pred premikanjem ali shranjevanjem projektorja se prepričajte, da indikator napajanja sveti modro (vendar ne utripa) in da indikator stanja ne sveti, nato pa izključite napajalni kabel.

V projektorju lahko nastavite datum in uro (EB-695Wi/EB-685Wi/EB-680Wi/EB-675Wi).

- 1 Vključite projektor.
- 2 Pritisnite gumb [Menu] na nadzorni plošči ali daljinskem upravljalniku.

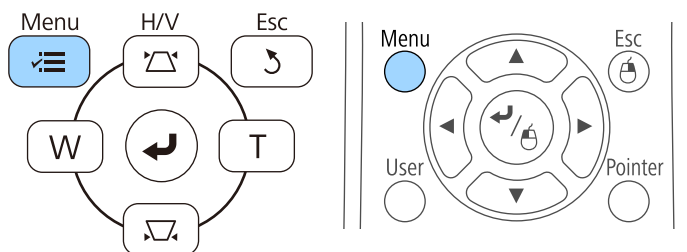

- 3 Izberite meni **Razširjeno** in pritisnite tipko [Enter].
- 4 Izberite nastavitve **Delovanje** in pritisnite tipko [Enter].
- 5 Izberite nastavitve **Datum in čas** in pritisnite tipko [Enter].

Odpre se ta zaslon:

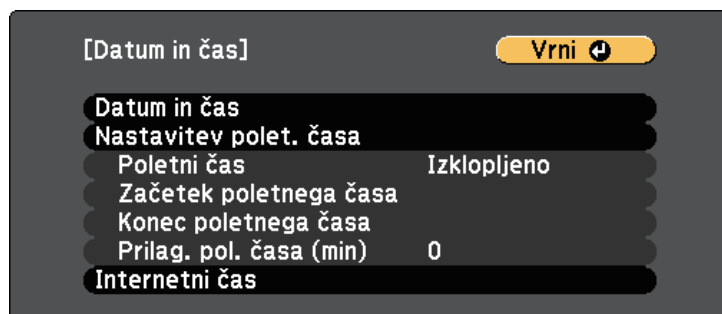

- 6 Izberite nastavitve **Datum in čas** in pritisnite tipko [Enter].

Odpre se ta zaslon:

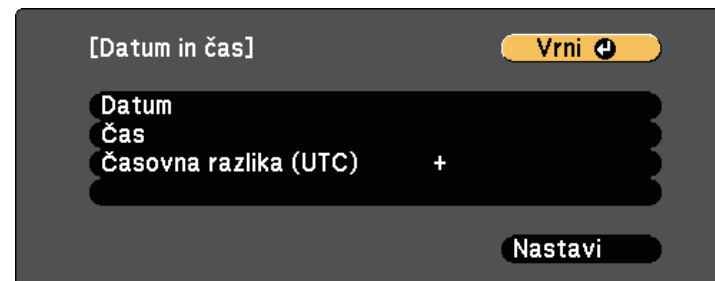

- 7 Izberite **Datum**, pritisnite tipko [Enter] in nato vnesite današnji datum s prikazano tipkovnico.
- 8 Izberite **Čas**, pritisnite tipko [Enter] in nato vnesite trenutno uro s prikazano tipkovnico.
- 9 Izberite **Časovna razlika (UTC)**, pritisnite tipko [Enter] in nastavite časovno razliko glede na koordiniran univerzalni čas.
- 10 Ko končate, izberite **Nastavi** in pritisnite tipko [Enter].

- 11** Če želite aktivirati prestavitev ure na poletni/zimski čas, izberite nastavev **Nastavitev poletnega časa** in pritisnite tipko [Enter]. Nato izberite nastavitve.

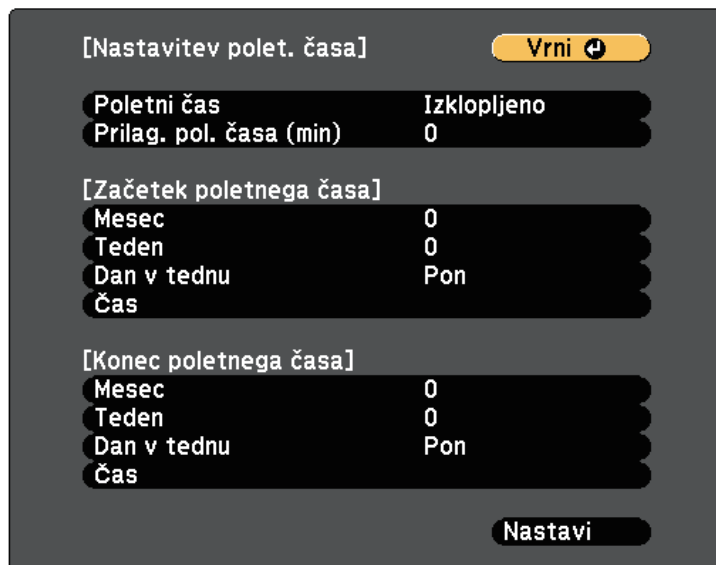

- 12** Ko končate, izberite **Nastavi** in pritisnite tipko [Enter].

- 13** Če želite samodejno posodobiti čas prek internetnega časovnega strežnika, izberite nastavev **Internetni čas** in pritisnite tipko [Enter]. Nato izberite nastavitve.

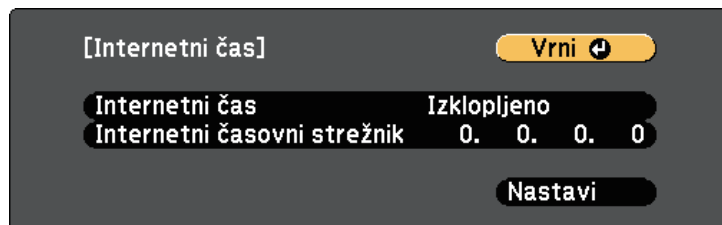

- 14** Ko končate, izberite **Nastavi** in pritisnite tipko [Enter].

- 15** Pritisnite [Menu] ali [Esc] za izhod iz menijev.

Če si želite sporočila in menije projektorja ogledati v drugem jeziku, lahko spremenite nastavitve za **Jezik**.

- 1** Vklonite projektor.
- 2** Pritisnite gumb [Menu] na nadzorni plošči ali daljinskem upravljalniku.

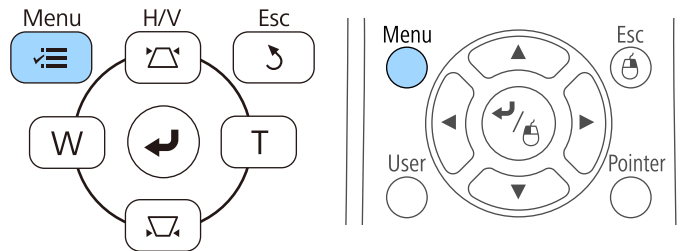

- 3** Izberite meni **Razširjeno** in pritisnite tipko [Enter].



- 4** Izberite meni **Jezik** in pritisnite [Enter].
- 5** Izberite jezik, ki ga želite uporabiti, in pritisnite [Enter].

- 6** Pritisnite [Menu] ali [Esc] za izhod iz menijev.

Glede postavitev projektorja boste morda morali spremeniti način projiciranja, da bodo slike pravilno projicirane.

- **Spredaj** omogoča projiciranje z mize pred zaslonom.
- **Spredaj/Obrnjeno** (privzeta nastavitev) obrne sliko od zgoraj navzdol, ko je ta projicirana s stropa ali stenskega nosilca.
- **Zadaj** sliko obrne vodoravno za projiciranje skozi prosojno mreno.
- **Zadaj/Obrnjeno** obrne sliko od zgoraj navzdol in vodoravno za projiciranje s stropa ali stenskega nosilca in skozi prosojno mreno.

» Sorodne povezave

- "Spreminjanje načina projiciranja z daljinskim upravljalnikom" [str.49](#)
- "Spreminjanje načina projiciranja z meniji" [str.49](#)
- "Možnosti postavitve in namestitve projektorja" [str.23](#)

Spreminjanje načina projiciranja z daljinskim upravljalnikom

Če želite sliko obrniti od zgoraj navzdol, spremenite način projiciranja.

- 1** Vključite projektor, da prikažete sliko.
- 2** Na daljinskem upravljalniku pet sekund pridržite tipko [A/V Mute].

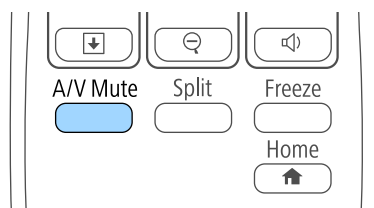

Slika za kratek čas izgine in se znova prikaže obrnjena navzdol.

- 3** Če želite projiciranje povrniti v prvotni način, pet sekund pridržite tipko [A/V Mute].

Spreminjanje načina projiciranja z meniji

Če želite sliko obrniti od zgoraj navzdol in/ali z leve proti desno, v menijih projektorja spremenite način projiciranja.

- 1** Vključite projektor, da prikažete sliko.
- 2** Pritisnite gumb [Menu] na nadzorni plošči ali daljinskem upravljalniku.

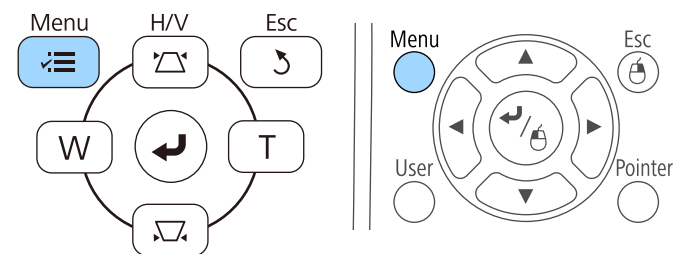

- 3** Izberite meni **Razširjeno** in pritisnite tipko [Enter].



4 Izberite **Projekcija** in pritisnite [Enter].



5 Izberite način projiciranja in pritisnite tipko [Enter].

6 Pritisnite [Menu] ali [Esc] za izhod iz menijev.

Prikažete lahko preskusni vzorec in nato prilagodite ostrino.

- 1** Pritisnite gumb [Menu] na nadzorni plošči ali daljinskem upravljalniku.

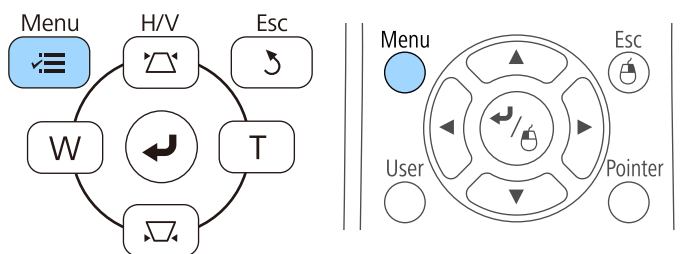

- 2** Izberite meni **Nastavitve** in pritisnite tipko [Enter].

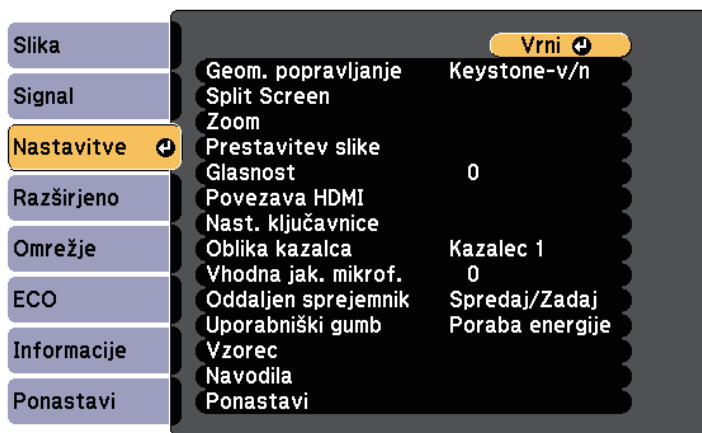

- 3** Izberite **Vzorec** in pritisnite tipko [Enter].

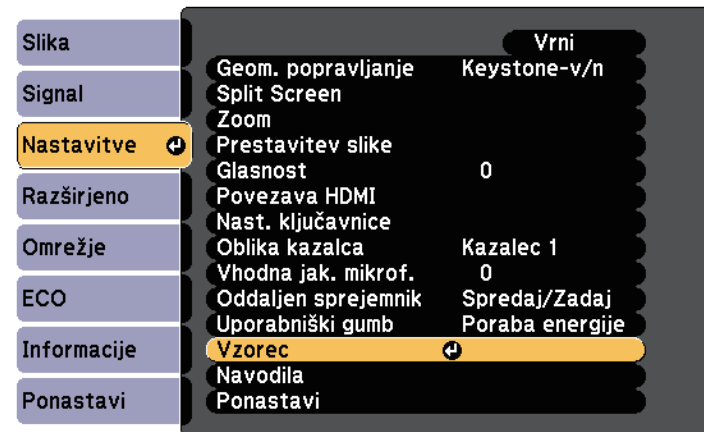

- 4** Izberite **Testni vzorec** in pritisnite tipko [Enter].

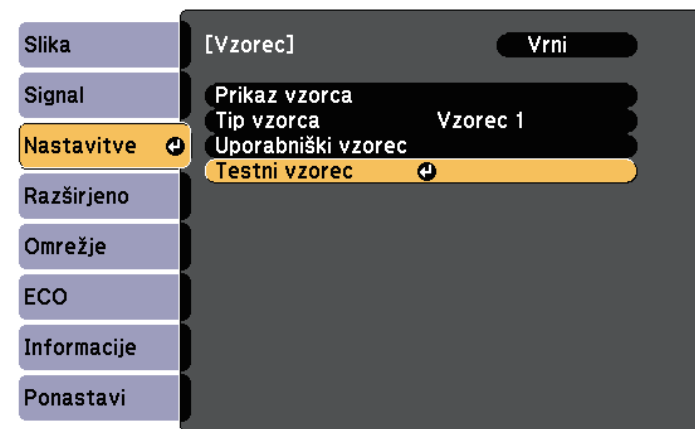

Pri projiciranju slike na zaslon 4:3 s širokozaslonskim projektorjem izberite 4:3 za **Navodila za namestitev** v meniju projektorja **Nastavitve**.

5 Odprite pokrov zračnega filtra.

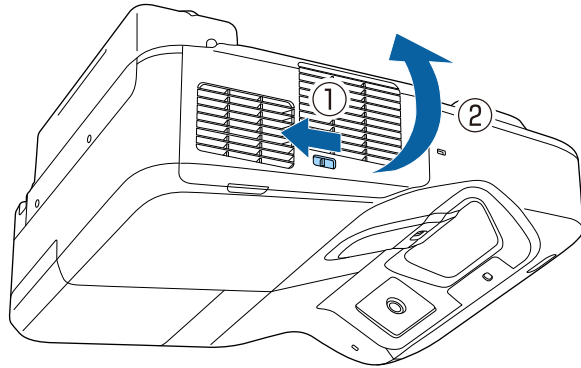

6 Premaknite ročico za ostrenje in izberite fokus spodaj na sredini projiciranega zaslona.

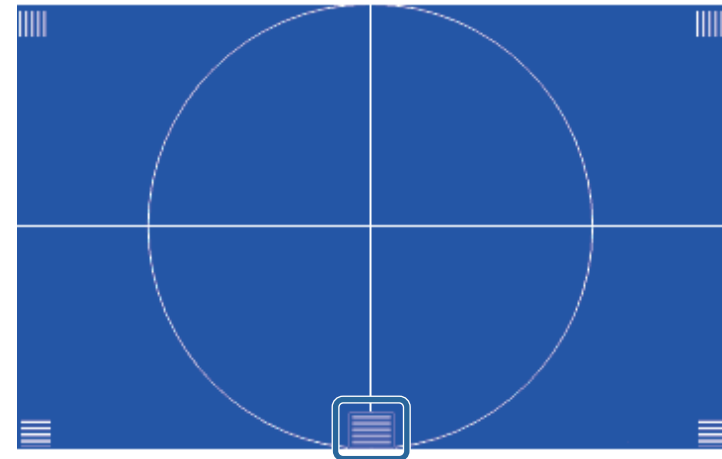
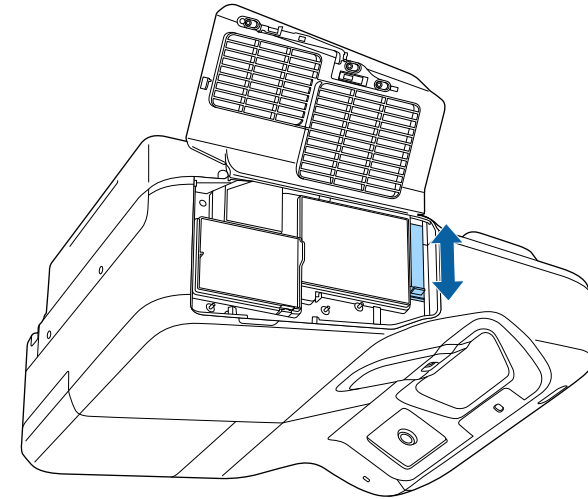

- 7** Preverite, ali se fokus ujema s koti projiciranega zaslona.

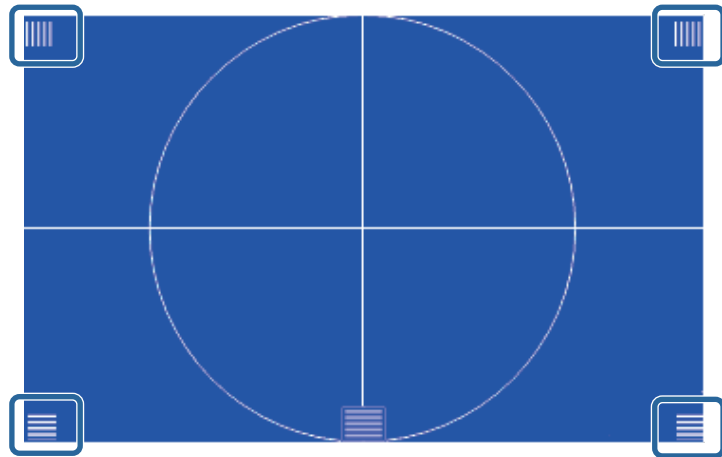
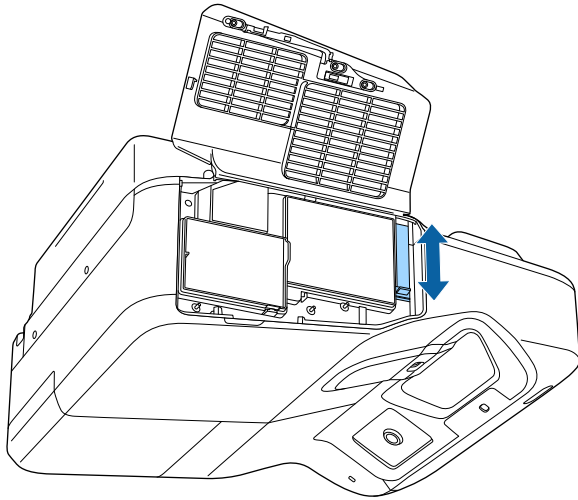

- 8** Za odstranitev testnega vzorca pritisnite tipko [Esc] na daljinskem upravljalniku ali nadzorni plošči.



Če katera koli območja niso izostrena, z ročico za ostrenje prilagajajte ostrino toliko časa, dokler koti nimajo enakega fokusa.

Če projicirate z mize ali druge ploske površine in je slika prenizka ali previsoka, lahko višino slike prilagodite z nastavljivimi nogami projektorja (samo za modele, ki so jim priložene nožice).

Večji kot je kot nagiba, težje boste ostrili. Projektor prestavite tako, da ga je potrebno nagniti samo pod majhnim kotom.

1 Vključite projektor, da prikazete sliko.

2 Če želite prilagoditi višino slike, zavrtite sprednje ali zadnje noge, da jih podaljšate ali skrajšate.

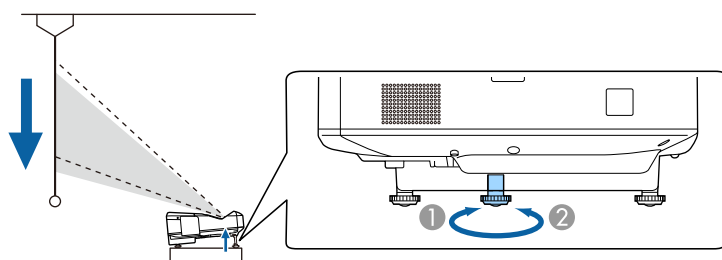
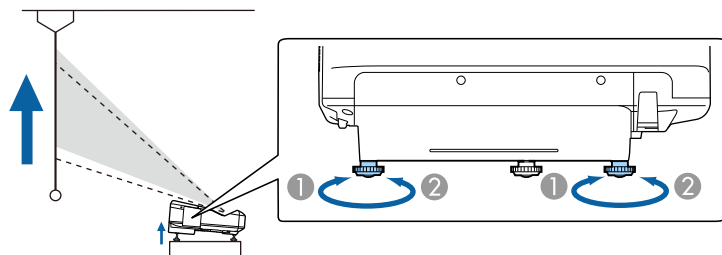

- 1 Podaljšajte sprednje noge ali zadnje noge.
- 2 Skrajšajte sprednje noge ali zadnje noge.

3 Če je slika nagnjena, zavrtite zadnjo nogo, da prilagodite višino.

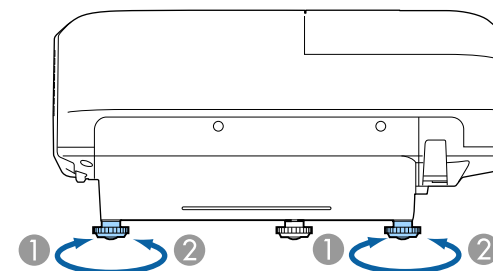

- 1 Podaljšajte zadnjo nogo
- 2 Zložite zadnjo nogo

Če projicirana slika ni enakomerno pravokotna, morate nastaviti obliko slike.

» Sorodne povezave

- "Oblika slike" [str.55](#)

Enakomerno pravokotno sliko lahko projicirate tako, da projektor namestite neposredno pred središče zaslona in poskrbite, da je poravnana z njim. Če projektorja ne poravnate z zaslonom ali ga nagnete navzgor ali navzdol oziroma v eno od smeri, boste morda morali popraviti obliko slike.

» **Sorodne povezave**

- "Popravljanje oblike slik z gumbi Keystone" [str.55](#)
- "Popravljanje oblike slike z nastavitvijo Quick Corner" [str.56](#)
- "Popravljanje oblike slike z zakrivljeno površino" [str.58](#)

2 Pritisnite enega od gumbov za prilagoditev keystone na nadzorni plošči, da se prikaže prilagoditveni zaslon Keystone.

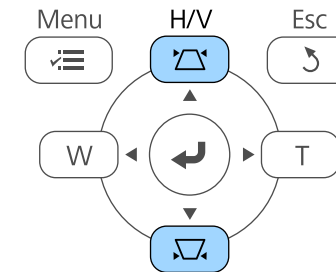

Popravljanje oblike slik z gumbi Keystone

Z gumbi keystone lahko popravite obliko slike, ki je neenakomerno pravokotna.

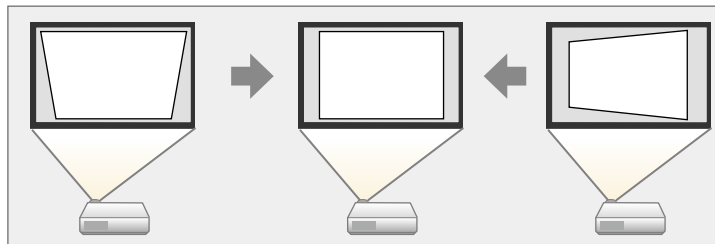

Z gumbi keystone lahko slike popravite do 3° v desno, levo, gor ali dol.

1 Vklonite projektor, da prikažete sliko.

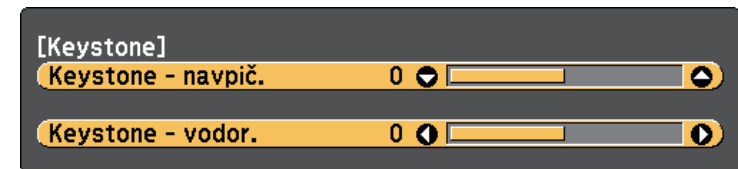

3 Pritisnite gumb keystone za prilagoditev oblike slike.

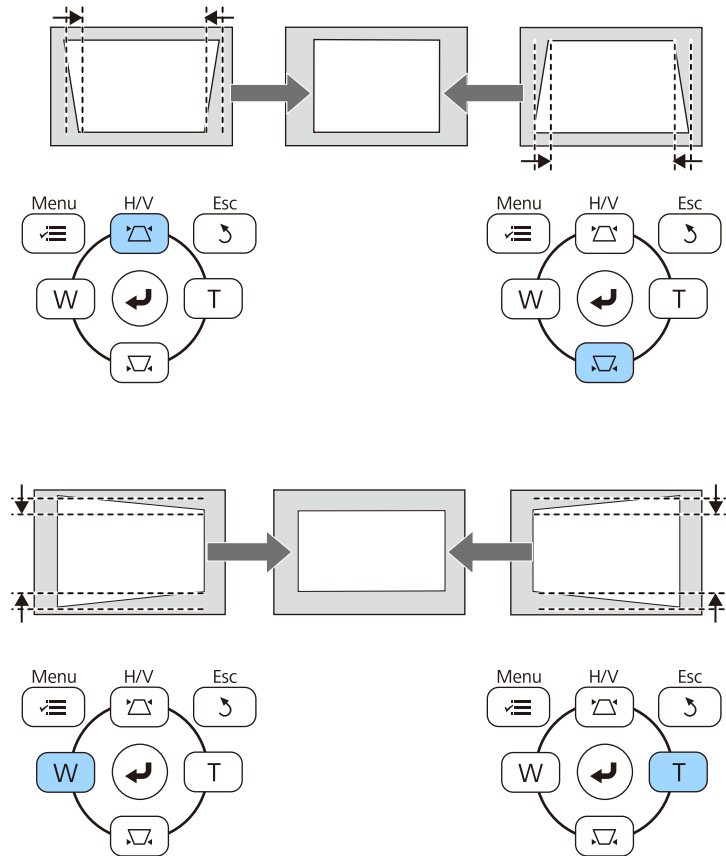

Po popravku je slika nekoliko manjša.



Če je projektor nameščen zunaj vašega dosega, lahko obliko slike popravite tudi z daljinskim upravljalnikom.

Nastavitve > Geom. popravljanje > Keystone-v/n

» Sorodne povezave

- "Nastavitve funkcij projektorja - meni Nastavitve" [str.177](#)

Popravljanje oblike slike z nastavitvijo Quick Corner

Z nastavitvijo projektorja Quick Corner lahko popravite obliko in velikost slike, ki je neenakomerno pravokotna.

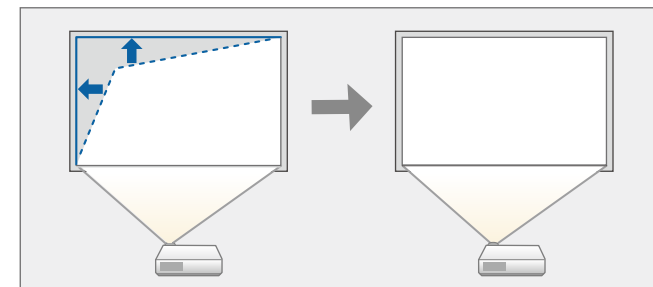

- 1** Vključite projektor, da prikazete sliko.
- 2** Pritisnite gumb [Menu] na nadzorni plošči ali daljinskem upravljalniku.

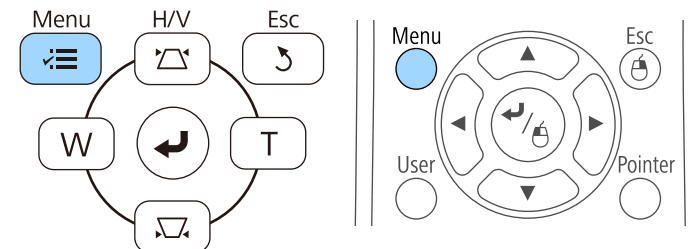

3 Izberite meni **Nastavitve** in pritisnite tipko [Enter].



4 Izberite **Popravljanje geometrije** in pritisnite tipko [Enter].



5 Izberite nastavev **Quick Corner** in pritisnite tipko [Enter]. Po potrebi ponovno pritisnite tipko [Enter].

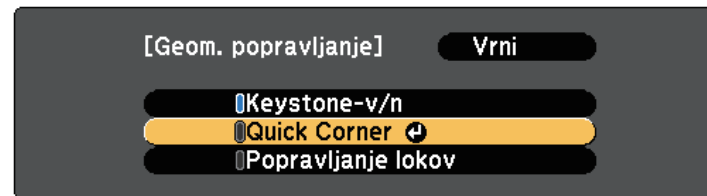

Prikaže se zaslon za izbor območja.

6 S puščičnimi gumbi izberite kot slike, ki jo želite nastaviti. Nato pritisnite tipko [Enter].

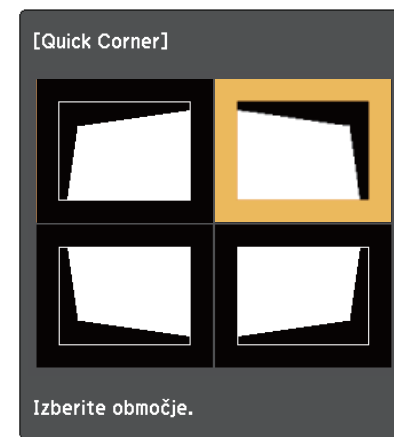

Če želite ponastaviti popravke, ki ste jih naredili z možnostjo Quick Corner, pritisnite tipko [Esc] in ga držite približno dve sekundi, da se prikaže zaslon za izbor območja, in nato izberite **Da**.

7 S pritiskanjem puščičnih gumbov ustrezno nastavite obliko slike.

Če se želite vrniti na zaslon za izbor območja, pritisnite tipko [Enter].



- Če se prikaže ta zaslon, ne morete več prilagajati oblike v smeri, ki jo prikazuje sivi trikotnik.



8 Po potrebi ponovite koraka 6 in 7, da prilagodite še ostale kote.

9 Ko končate, pritisnite tipko [Esc].

Nastavitev **Popravljanje geometrije** v meniju projektorja **Nastavitve** je zdaj nastavljena na **Quick Corner**. Ko na nadzorni plošči naslednjič pritisnete gumbe za prilagoditev keystone, se prikaže zaslon za izbor območja.

» **Sorodne povezave**

- "Nastavitve funkcij projektorja - meni Nastavitve" [str.177](#)

Popravljanje oblike slike z zakrivljeno površino

Z nastavitvijo Popravljanje lokov v projektorju lahko prilagodite obliko slike, ki je projicirana na ukrivljeno ali okroglo površino.

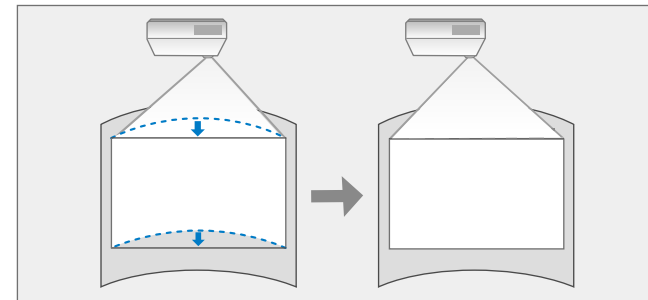

1 Vključite projektor, da prikažete sliko.

2 Pritisnite gumb [Menu] na nadzorni plošči ali daljinskem upravljalniku.

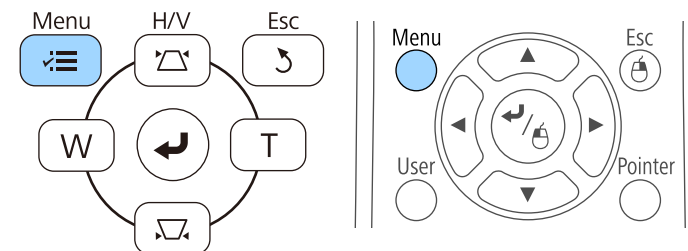

3 Izberite meni **Nastavitve** in pritisnite tipko [Enter].

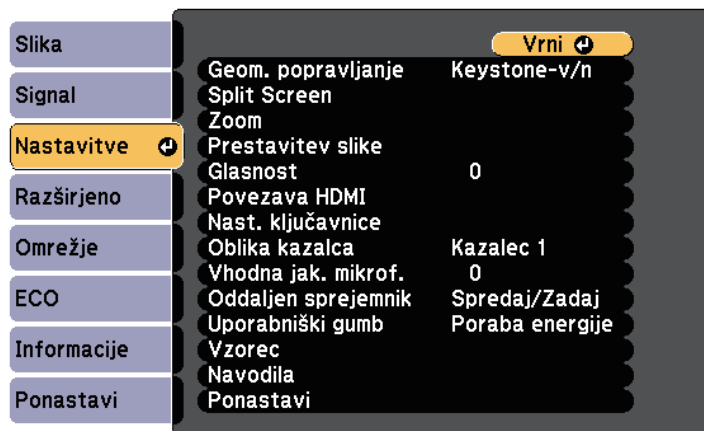

4 Izberite **Geom. popravljanje** in pritisnite tipko [Enter].



5 Izberite **Popravljanje lokov** in pritisnite tipko [Enter].

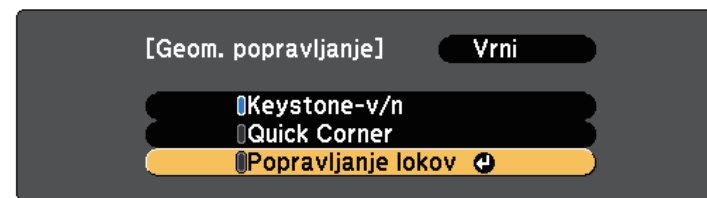

6 Izberite **Popravljanje lokov** in pritisnite tipko [Enter].

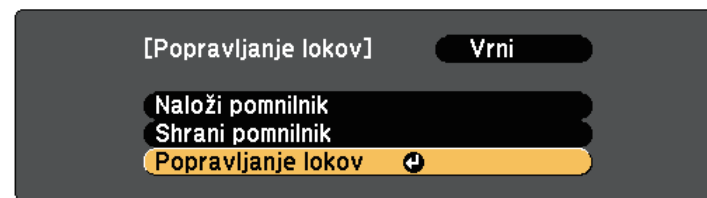

Prikaže se zaslon za izbor območja.

7 S pušičnimi gumbi izberite območje slike, ki ga želite prilagoditi, in nato pritisnite tipko [Enter].





Če želite ponastaviti nastavitve za Popravljanje lokov, pritisnite tipko [Esc] in ga držite približno dve sekundi, da se prikaže zaslon za izbor območja, in nato izberite **Da**.

8 S pritiskanjem pušičnih gumbov ustrezno nastavite obliko slike v izbranem območju.

Če se želite vrniti na zaslon za izbor območja, pritisnite tipko [Enter].



Če se prikaže ta zaslon, ne morete več prilagajati oblike v smeri, ki jo prikazuje sivi trikotnik.



9 Po potrebi ponovite 7. in 8. korak, da prilagodite morebitna preostala območja.

10 Ko končate, pritisnite tipko [Esc].



Če želite shraniti trenutno obliko slike, ki ste jo prilagodili, izberite **Shrani pomnilnik** pod nastavitvijo **Popravljanje lokov**. V pomnilnik Popravljanje lokov lahko shranite največ tri oblike slik.



» Sorodne povezave

- "Nalaganje nastavitve oblike slike iz pomnilnika" [str.60](#)

Nalaganje nastavitve oblike slike iz pomnilnika

Nastavitve, ki ste jih izbrali in shranili pod nastavitvijo **Popravljanje lokov**, lahko naložite.



Predn naložite pomnilnik, preverite, ali je v meniju **Nastavitve** možnost **Geom. popravljanje** nastavljena na **Popravljanje lokov**.

1 Vkllopite projektor, da prikazete sliko.

- 2** Pridržite tipko [Num] na daljinskem upravljalniku in nato pritisnite številski gumb (1, 2 ali 3), ki ustreza številki shranjene nastavitve.

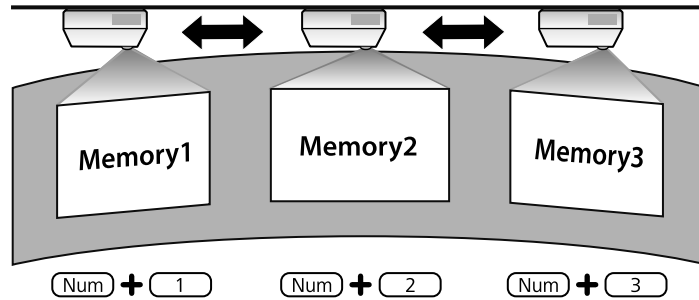

- 3** Ko končate nalaganje nastavitve, upoštevajte navodila na zaslonu.



- Nastavitve, shranjene pod možnostjo **Naloži pomnilnik**, lahko naložite tudi v meniju projektorja **Nastavitve**.
 - če je na projektor priključena mobilna naprava, ki je združljiva z MHL-jem, naložite nastavitve, shranjene pod možnostjo **Naloži pomnilnik**, v meniju projektorja **Nastavitve**.
- ☛ **Nastavitve > Geom. popravljanje > Popravljanje lokov > Naloži pomnilnik**

Velikost slike lahko spremenite z gumboma »Široko« in »Tele«.

- 1** Vklonite projektor, da prikažete sliko.
- 2** Pritisnite gumb »Široko« na nadzorni plošči projektorja, da povečate sliko. Pritisnite gumb »Tele«, da pomanjšate sliko.

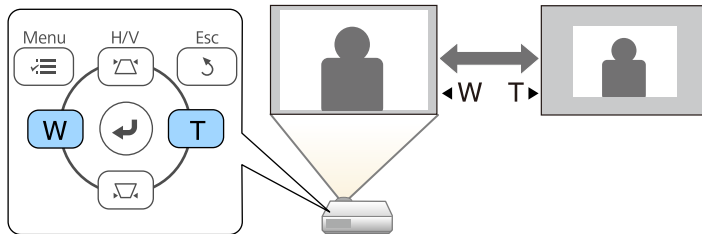

S funkcijo **Prestavitev slike** lahko prilagodite položaj slike, ne da bi premaknili projektor.



Ta funkcija ni na voljo, če je možnost **Zoom** nastavljena na najširšo nastavitev.

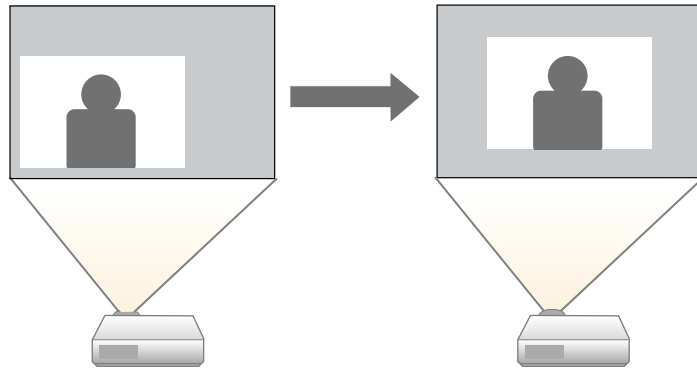

1 Vklonite projektor, da prikažete sliko.

2 Prilagodite velikost slike z gumboma »Široko« in »Tele«.

Ko prilagodite velikost slike, se zaslon **Prestavitev slike** prikaže samodejno.

3 Položaj slike lahko prilagodite s puščičnimi gumbi na projektorju ali daljinskem upravljalniku.

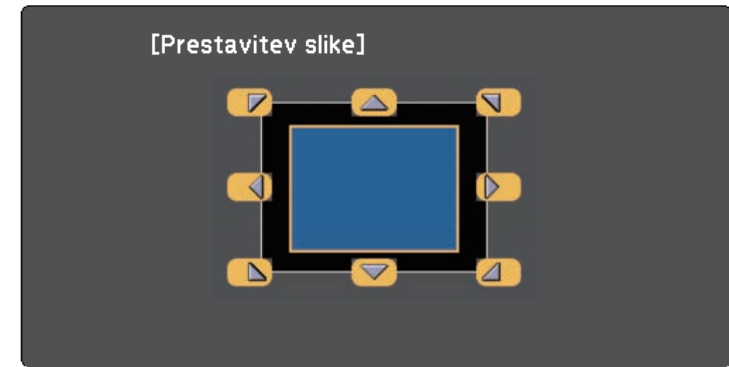

Sliko lahko diagonalno prestavite, tako da pritisnete kateri koli par sosednjih puščičnih gumbov na nadzorni plošči ali daljinskem upravljalniku.

4 Pritisnite tipko [Esc], da zaprete zaslon za prilagajanje.

Če ne storite ničesar, se zaslon za prilagajanje zapre po približno 10 sekundah.



- Nastavitev **Prestavitev slike** se ohrani tudi, če je projektor izklopljen. Če spremenite mesto namestitve ali kot projektorja, morate položaj nastaviti ponovno.
- Nastavitev **Prestavitev slike** lahko prilagodite tudi v meniju **Nastavitve**.

Če je na projektor priključenih več virov slik, kot sta računalnik in predvajalnik DVD-jev, lahko preklopite z enega vira slik na drugega.

- 1** Prepričajte se, da je priključen vir slik, ki ga želite uporabiti, vklopljen.
- 2** Za vire video posnetkov vstavite DVD ali drug medij z video vsebino in pritisnite tipko za predvajanje.
- 3** Postopajte tako:
 - Gumb [Source Search] na nadzorni plošči ali daljinskem upravljalniku pritisnite toliko časa, dokler se ne prikaže slika iz želenega vira.

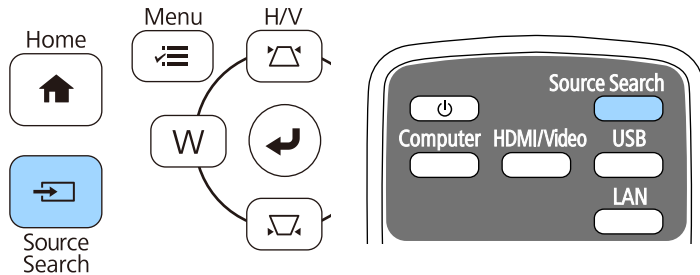

Ta zaslon se prikaže, ko ni mogoče zaznati signala slike. Preverite kableske priključke med projektorjem in virom slik.



- Pritisnite gumb za želeni vir na daljinskem upravljalniku. Če je za vir na voljo več vrat, znova pritisnite gumb, da si ogledate vse vire.

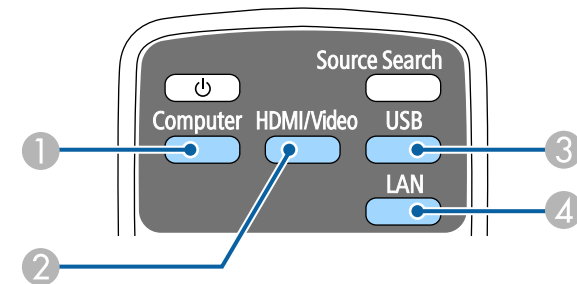

- 1 Vhodna vrata računalnika (vrata Computer1 in Computer2)
- 2 Viri video, HDMI in MHL (vrata Video, HDMI1/MHL, HDMI2 in HDMI3)
- 3 Vhodna vrata USB (vrata USB-B in zunanje naprave, ki so priključene na vrata USB-A)
- 4 Omrežni vir (LAN)

- Pritisnite gumb [Home] na nadzorni plošči ali daljinskem upravljalniku.

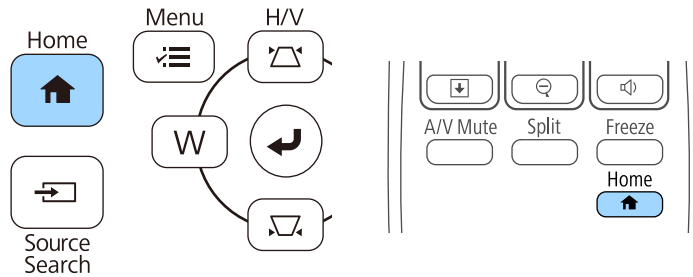

Nato na zaslonu, ki se prikaže, izberite želeni vir.



Projektor lahko prikazuje slike z različnimi razmerji med širino in višino, znanimi kot razmerja gledišča. Razmerje prikaza slike običajno določa vhodni signal iz videovira. Vendar pa lahko za nekatere slike razmerje gledišča spremenite tako, da je prilagojeno zaslonu.

Če želite za določen video vhodni vir vedno uporabiti določeno razmerje gledišča, ga lahko izberete v meniju projektorja **Signal**.

» Sorodne povezave

- "Spreminjanje razmerja gledišča slike" [str.66](#)
- "Razpoložljiva razmerja gledišča slike" [str.66](#)
- "Videz projicirane slike s posameznim razmerjem gledišča" [str.67](#)
- "Nastavitve vhodnega signala - meni Signal" [str.175](#)

Spreminjanje razmerja gledišča slike

Razmerje prikaza prikazane slike lahko spremenite.

- 1** Vključite projektor in preklopite na vir slike, ki ga želite uporabiti.
- 2** Pritisnite gumb [Aspect] na daljinskem upravljalniku.

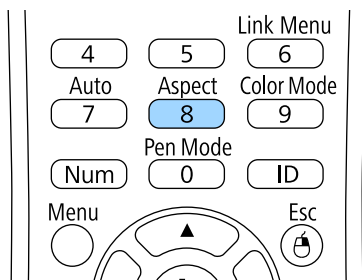

- 3** Če se želite sprehoditi skozi razpoložljiva razmerja gledišča za vhodni signal, večkrat pritisnite gumb [Aspect].



Za prikaz slike brez črnih robov, za **Ločljivost** glede na ločljivost računalnika izberite **Široko** ali **Normalno** v meniju **Signal**.

» Sorodne povezave

- "Nastavitve vhodnega signala - meni Signal" [str.175](#)

Razpoložljiva razmerja gledišča slike

Glede na vhodni signal iz vira slik lahko izbirate med temi razmerji gledišča slike.



- Pri določenih razmerjih gledišč bodo morda projicirani črni trakovi in obrezane slike, kar je odvisno od razmerja gledišča in ločljivosti vhodnega signala.
- Nastavitev **Avtomatično** za razmerje gledišča je na voljo samo za vire slik HDMI.
- Upoštevajte, da lahko z uporabo funkcije pogleda gledišča projektorja za zmanjšanje, povečanje ali delitev projicirane slike v komercialne namene ali za javni ogled kršite avtorske pravice slike v skladu z zakonom o avtorskih pravicah.

Za projektorje z ločljivostjo WXGA (1280 × 800)

Pogled	Opis
Avtomatično	Samodejno nastavi razmerje gledišča glede na vhodni signal in nastavev Ločljivost .
Normalno	Prikaže slike na celotnem območju projekcije in ohrani razmerje prikaza slike.
16:9	Razmerje prikaza slike pretvori v 16:9.
Polno	Prikaže slike na celotnem območju projekcije, vendar ne ohrani razmerja gledišča.
Zoom	Prikaže slike na celotni širini območja projekcije in ohrani razmerje prikaza slike.

Pogled	Opis
Privzeto	Prikaže slike take, kot so (ohrani razmerje prikaza in ločljivost).

Za projektorje z ločljivostjo XGA (1024 × 768)

Pogled	Opis
Avtomatično	Samodejno nastavi razmerje gledišča glede na vhodni signal in nastavev Ločljivost .
Normalno	Prikaže slike na celotnem območju projekcije in ohrani razmerje prikaza slike.
4:3	Razmerje prikaza slike pretvori v 4:3.
16:9	Razmerje prikaza slike pretvori v 16:9.



Videz projicirane slike s posameznim razmerjem gledišča











Pri določenih razmerjih gledišč bodo morda projicirani črni trakovi in obrezane slike, kar je odvisno od razmerja gledišča in ločljivosti vhodnega signala. Za potrditev položaja črnih pasov in obrezanih slik si oglejte spodnjo tabelo.









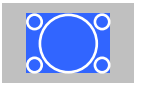

Slika za **Privzeto** je odvisna od vhodnega signala.

Za projektorje z ločljivostjo WXGA (1280 × 800)

Pogled	Razmerje prikaza za vhodne signale		
	16:10	16:9	4:3
Normalno Avtomatično			

Pogled	Razmerje prikaza za vhodne signale		
	16:10	16:9	4:3
16:9			
Polno			
Zoom			
Privzeto			

Za projektorje z ločljivostjo XGA (1024 × 768)

Pogled	Razmerje prikaza za vhodne signale		
	16:10	16:9	4:3
Normalno Avtomatično			
4:3			
16:9			

Projektor ponuja različne barvne načine, s katerimi zagotavlja optimalno svetlost, kontrast in barvo za različna okolja prikazovanja in vrste slik. Izberite način, ki najbolj ustreza vaši sliki in okolju, ali pa preskusite več razpoložljivih načinov.

» Sorodne povezave

- "Spreminjanje barvnega načina" [str.68](#)
- "Razpoložljivi barvni načini" [str.68](#)
- "Nastavitev samozaslonke" [str.68](#)

Spreminjanje barvnega načina

Barvni način projektorja lahko spremenite z daljinskim upravljalnikom in tako optimizirate sliko glede na okolje prikazovanja.

- 1 Vključite projektor in preklopite na vir slike, ki ga želite uporabiti.
- 2 Pritisnite gumb [Color Mode] na daljinskem upravljalniku, da zamenjate Barvni način.

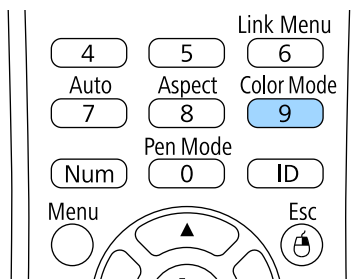

Ime izbranega Barvni način se za kratek čas prikaže na zaslonu, nato pa se spremeni videz slike.

- 3 Če se želite sprehoditi skozi razpoložljive Barvne načine za vhodni signal, večkrat pritisnite gumb [Color Mode].



Nastavitev **Barvni način** lahko izvedete tudi v meniju **Slika** projektorja.

» Sorodne povezave

- "Nastavitve kakovosti slike - meni Slika" [str.173](#)

Razpoložljivi barvni načini

Projektor lahko nastavite na uporabo teh barvnih načinov, odvisno od vhodnega vira, ki ga uporabljate:

Barvni način	Opis
Predstavitve	Najbolj primerna za predstavitve in televizijske slike v svetlem prostoru z živimi slikami v ostrem kontrastu.
Dinamično	Najbolj primeren za projiciranje v svetlem prostoru. To je najsvetlejši način.
Kino	Najbolj primeren za filme, projicirane v temnem prostoru, s slikami v naravnem tonu.
sRGB	Najbolj primeren za fotografije, projicirane v svetlem prostoru, ki so skladne z barvnim standardom sRGB.
Črna podlaga	Najbolj primeren za predstavitve na zeleni tabli (ustrezno prilagodi barve).

Nastavitev samozaslonke

Vključite lahko možnost Samozaslonka za samodejno optimizacijo slike glede na svetlost vsebine.

Ta nastavitev je na voljo za barvni način **Dinamično** ali **Kino**.

- 1 Vključite projektor in preklopite na vir slike, ki ga želite uporabiti.

2 Pritisnite gumb [Menu] na nadzorni plošči ali daljinskem upravljalniku.

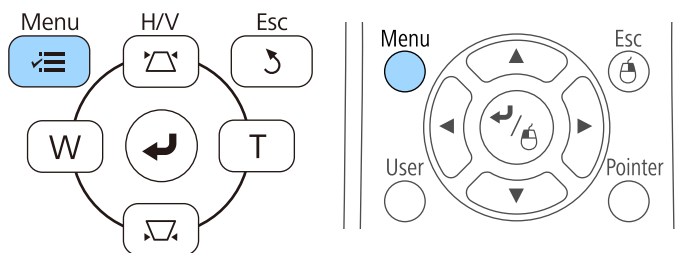

3 Izberite meni **Slika** in pritisnite tipko [Enter].

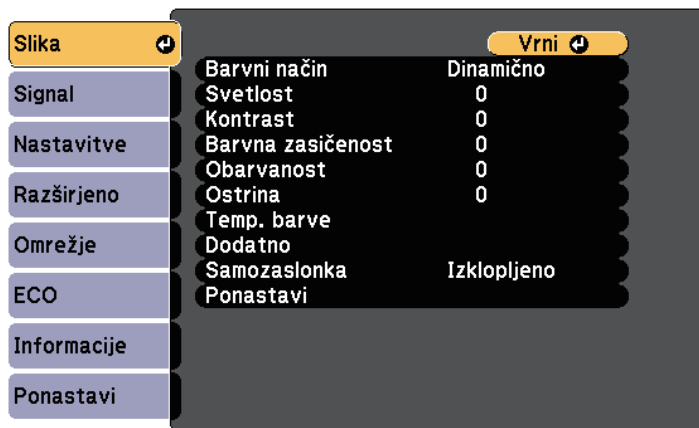

4 Izberite **Samozaslonka** in pritisnite tipko [Enter].

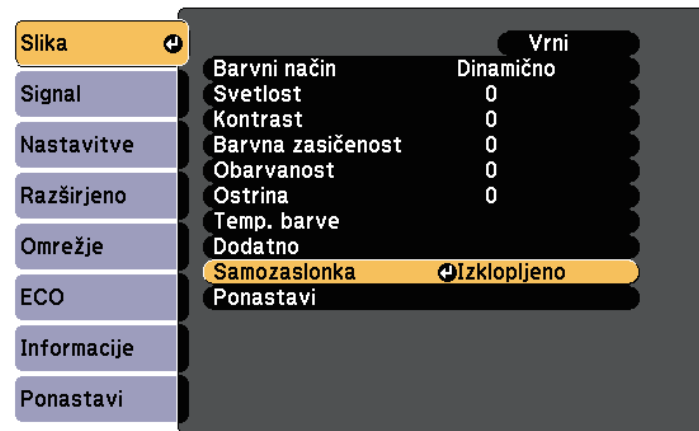

5 Izberite eno od naslednjih možnosti in pritisnite tipko [Enter]:

- **Visoka hitrost** za nastavev svetlosti takoj, ko se prikaz spremeni.
- **Normalno** za standardno nastavev svetlosti.

6 Pritisnite [Menu] ali [Esc] za izhod iz menijev.

Natančno lahko nastavite različne lastnosti načina prikaza barv na projiciranih slikah.

» Sorodne povezave

- "Prilagajanje barvnega odtenka, zasičenosti in svetlosti" [str.70](#)

Prilagajanje barvnega odtenka, zasičenosti in svetlosti

Prilagodite lahko nastavitve Barvni odtenek, Zasičenost in Svetlost za posamezne barve slike.

- 1 Vključite projektor in preklopite na vir slike, ki ga želite uporabiti.
- 2 Pritisnite gumb [Menu] na nadzorni plošči ali daljinskem upravljalniku.

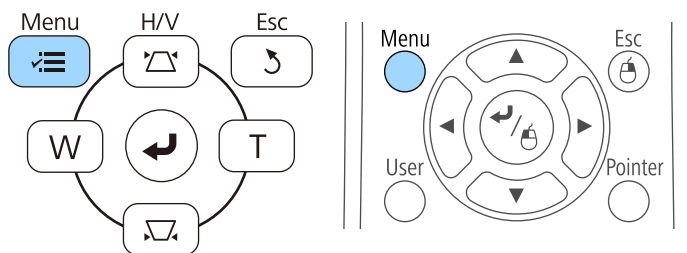

- 3 Izberite meni **Slika** in pritisnite tipko [Enter].



- 4 Izberite **Dodatno** in pritisnite tipko [Enter].
- 5 Izberite **RGBCMY** in pritisnite tipko [Enter].
- 6 Po potrebi konfigurirajte spodnje nastavitve za R (rdečo), G (zeleno), B (modro), C (svetlomodro), M (škrlatno) in Y (rumeno) barvo:
 - Če želite prilagoditi splošni barvni odtenek barve (modrikast – zelenkast – rdečkast), prilagodite nastavitvev **Barvni odtenek**.
 - Če želite prilagoditi splošno živahnost barve, prilagodite nastavitvev **Zasičenost**.

- Če želite prilagoditi splošno svetlost barve, prilagodite nastavitvev **Svetlost**.

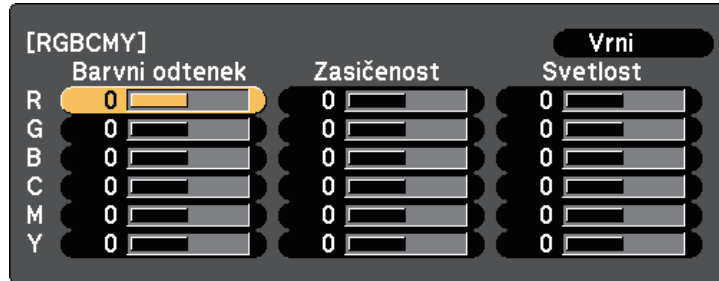

7 Pritisnite [Menu] ali [Esc] za izhod iz menijev.

Z gumboma za nastavitev glasnosti upravljate notranji sistem zvočnikov projektorja.

Upravljate lahko tudi glasnost katerih koli zvočnikov, ki so priključeni na projektor.

Glasnost morate ločeno nastaviti za vsak priključeni vhodni vir.

- 1 Vključite projektor in zaženite predstavitev.
- 2 Za znižanje ali zvišanje glasnosti pritisnite gumb [Volume] na daljinskem upravljalniku, kot je prikazano.

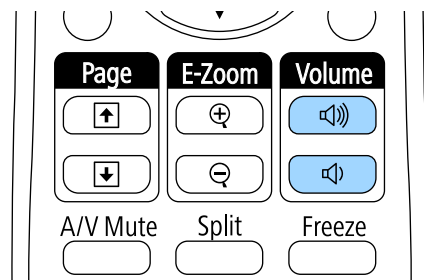

Na zaslonu se prikaže merilnik glasnosti.

- 3 Za nastavitev glasnosti na določen nivo za vhodni vir izberite **Glasnost** v meniju **Nastavitve** projektorja.

Previdno

Predstavitve ne začnite z visoko nastavljeno glasnostjo. Nenaden glasen zvok lahko povzroči izgubo sluha.

Pred izklopom vedno zmanjšajte glasnost, da boste lahko po vklopu postopoma povečali glasnost.

» Sorodne povezave

- "Nastavitve funkcij projektorja - meni Nastavitve" [str.177](#)

Uporaba interaktivnih funkcij

Upoštevajte navodila v teh razdelkih za uporabo interaktivnih funkcij.

» Sorodne povezave

- "Načini interaktivnih funkcij" [str.74](#)
- "Priprava na uporabo interaktivnih funkcij" [str.76](#)
- "Risanje na projicirano sliko (način opomb)" [str.87](#)
- "Uporaba projekcijskega zaslona kot table (tabelni način)" [str.89](#)
- "Upravljanje funkcij računalnika na projekcijskem zaslonu (način interaktivnega računalnika)" [str.91](#)
- "Izvajanje dejanj na zaslonu" [str.97](#)
- "Uporaba interaktivnih funkcij prek omrežja" [str.104](#)
- "Vnos s peresom in orodja za rokopis sistema Windows" [str.105](#)
- "interaktivne funkcije pri hkratnem projiciranju dveh slik" [str.107](#)
- "Interaktivne funkcije pri projiciranju z dvema projektorjema" [str.110](#)

Spodnja dejanja lahko izvajate z interaktivnimi funkcijami:



- Interaktivne funkcije so na voljo le pri modelih EB-695Wi/EB-685Wi/EB-680Wi/EB-675Wi .
- Dejanja z dotikom s prstom so na voljo le pri modelih EB-695Wi/EB-680Wi .

- V tabelnem načinu lahko z interaktivnimi pisali ali prstom pišete po projekcijski tabli.

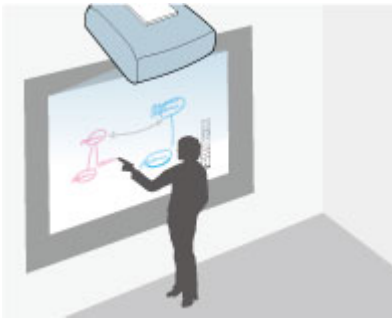

Za uporabo vgrajene funkcije pisanja po tabli vam ni treba uporabiti računalnika ali namestiti nobene dodatne programske opreme. To je uporabno kot nadomestek fizične table na sestankih. Narisano vsebino lahko tudi shranite ali natisnete.

- V načinu opomb lahko z interaktivnimi pisali ali prstom dodate opombe vsebini, ki je projicirana iz računalnika, tabličnega računalnika, dokumentne kamere ali drugega vira.



Tako lahko poudarite projicirane informacije ali vključite dodatne opombe za učinkovitejša predavanja ali predstavitve. Projicirani zaslon lahko skupaj z opombami shranite ali natisnete.

- V načinu interaktivnega računalnika lahko interaktivna pisala in prst uporabljate kot miško. Tako se lahko pomikate po vsebini, ki je projicirana iz računalnika, in jo izberete.





Programska oprema Easy Interactive Tools pa vam ponuja tudi dodatne interaktivne funkcije, na primer shranjevanje in tiskanje opomb. Navodila najdete v priročniku *Navodila za uporabo Easy Interactive Tools*, ki je vgrajen v programsko opremo.

» Sorodne povezave

- "Upravljanje funkcij računalnika na projekcijskem zaslonu (način interaktivnega računalnika)" [str.91](#)
- "Risanje na projicirano sliko (način opomb)" [str.87](#)
- "Uporaba projekcijskega zaslona kot table (tabelni način)" [str.89](#)

V tem poglavju so navedena varnostna navodila za nastavitvev in uporabo interaktivnih pisal ali izvajanje dejanj s prstom. Pred uporabo interaktivnih funkcij preberite ta navodila.

» Sorodne povezave

- "Varnostna navodila za interaktivne funkcije" [str.76](#)
- "Uporaba interaktivnih pisal" [str.76](#)
- "Uporaba prsta za izvajanje dejanj z interaktivnim dotikom" [str.81](#)

Varnostna navodila za interaktivne funkcije

Interaktivna funkcija deluje prek infrardeče povezave. Med uporabo naslednje funkcije upoštevajte naslednja pomembna navodila.

- Pazite, da na sprejemnik interaktivnega pisala ali projekcijski zaslon ne bo svetila močna svetloba oziroma sončna svetloba.
- Če je na površini sprejemnika interaktivnega pisala prah, ta lahko ovira infrardečo povezavo, zato funkcij morda ne boste mogli uporabljati normalno. Če je sprejemnik umazan, ga očistite.
- Pokrova sprejemnika interaktivnega pisala ne barvajte oziroma nanj ne lepите nalepk.
- V istem prostoru ne uporabljajte infrardečega daljinskega upravljalnika ali infrardečega mikrofona, saj lahko povzročite nepravilno delovanje interaktivnega pisala.
- V bližini projektorja ne uporabljajte naprav, ki oddajajo močan hrup, kot so rotorji ali transformatorji. Morda ne boste mogli uporabljati interaktivnih funkcij.

» Sorodne povezave

- "Vzdrževanje projektorja" [str.201](#)

Uporaba interaktivnih pisal

Projektorju sta priloženi modro in oranžno pisalo, ki ju prepoznate po barvi na konici pisala. Uporabljate lahko katero koli pisalo ali obe pisali hkrati (enega vsakega barve).

Preverite, ali so v pisalih nameščene baterije.

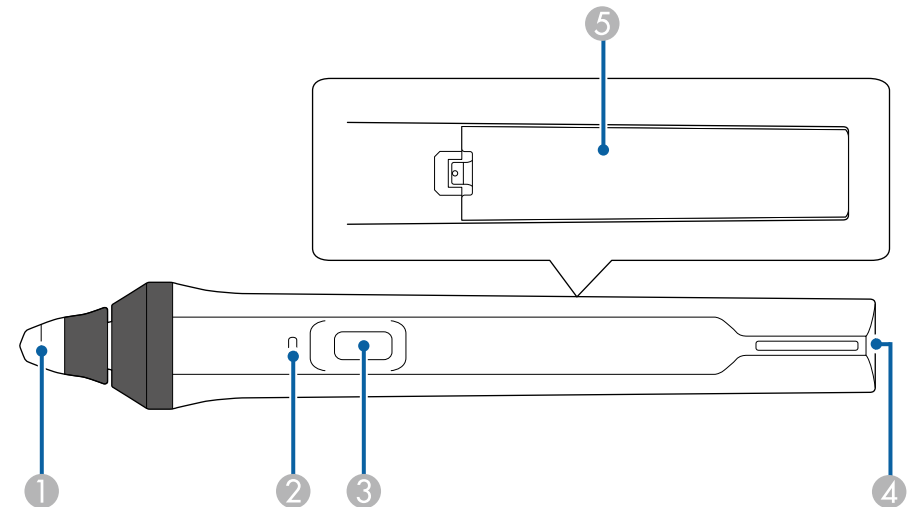

- 1 Konica pisala
- 2 Indikator baterije
- 3 Gumb
- 4 Mesto za pritrditev pasu
- 5 Pokrov baterije

Primite pisalo, da ga vklopite.

Ko pisala ne želite več uporabljati, ga pustite v takem stanju, kot je, in sicer čim bolj stran od projekcijskega zaslona.

Pozor

- Interaktivnih pisal ne uporabljajte z mokrimi rokami ali na mestih, kjer jih lahko zmočite. Interaktivni pisali nista vodoodporna.
- Projektorja in projekcijskega zaslona ne izpostavljajte neposredni sončni svetlobi, sicer interaktivne funkcije morda ne bodo delovale.



- Pisalo se samodejno izklopi 15 sekund po tem, ko ga odložite. Primite pisalo, da ga znova vklopite.
- Delovanje bo najboljše, če pisalo držite pravokotno glede na tablo, kot je prikazano na spodnji sliki. Ne zakrijte črnega pasu blizu konice pisala.

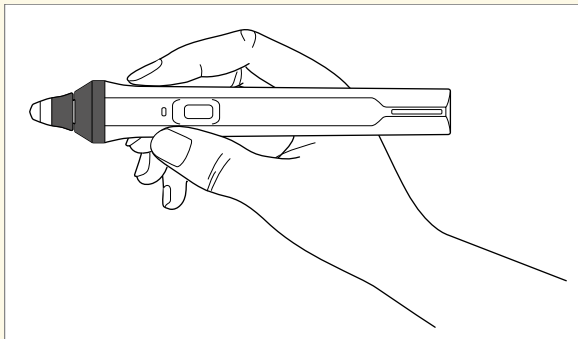

S pisalom lahko:

- Na projekcijsko površino pišete in rišete v tabelnem načinu in načinu opomb.

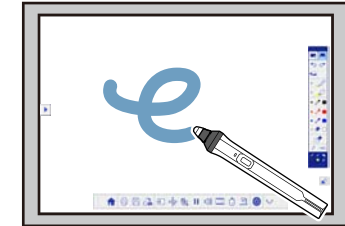
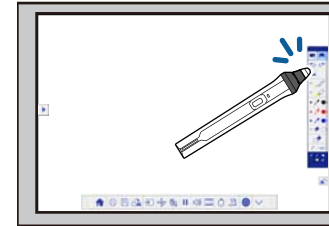

- Za izbor projiciranega elementa, na primer ikone, tapnite projekcijsko površino s konico pisala.
- Za risanje na projekcijskem zaslonu tapnite projekcijsko površino s pisalom in ga povlecite.
- Za premik projiciranega kazalca premaknite pisalo nad površino, vendar se je ne dotaknite.
- Če želite spremeniti funkcijo pisala iz orodja za risanje v radirko ali uporabiti katero drugo funkcijo v meniju **Razširjeno** v projektorju, pritisnite gumb na strani pisala.

Razširjeno > Easy Interactive Function > Splošno > Dodatno > Dejanje gumba pisala

- Uporabljate pisalo kot miško v načinu interaktivnega računalnika.



- Za levi klik tapnite tablo s konico pisala.

- Za dvoklik dvakrat tapnite tablo s konico pisala.
- Za desni klik pritisnite gumb ob strani.
- Za klik in vlečenje se dotaknite in vlecite s pisalom.
- Za premik kazalca premaknite pisalo nad tablo, vendar se je ne dotaknite.



- Če funkcije lebdenja ne želite uporabljati, jo lahko izklopite v nastavitvi **Lebdenje** v meniju **Razširjeno** v projektorju.
 - ☛ **Razširjeno > Easy Interactive Function > Lebdenje**
- Če želite, da dolg pritisk pisala deluje kot desni klik, izberite spodnje nastavitve v meniju **Razširjeno** v projektorju.
 - Možnost **Nač. delov. pisala** nastavite na **Način Ubuntu**.
 - ☛ **Razširjeno > Easy Interactive Function > Nač. delov. pisala**
 - Možnost **Omogoči desni klik** nastavite na **Vklopljeno**.
 - ☛ **Razširjeno > Easy Interactive Function > Omogoči desni klik**

» Sorodne povezave

- "Umerjanje pisala" [str.78](#)
- "Samodejno umerjanje" [str.78](#)
- "Ročno umerjanje" [str.79](#)
- "Deli projektorja – interaktivna pisala" [str.19](#)

Umerjanje pisala

Z umerjanjem uskladite položaj pisala z mestom kazalca. Pisalo morate umeriti samo pred prvo uporabo projektorja.

Sistem lahko umerite s funkcijo **Samodejno umerjanje**, vendar je na voljo tudi možnost **Ročno umerjanje** za natančnejše prilagoditve oz. če funkcija **Samodejno umerjanje** ne uspe.



- Med umerjanjem sistema odmaknite vsa pisala, ki jih ne uporabljate, od projekcijskega zaslona.
- Ponovite postopek umerjanja, če po izvedbi enega od spodnjih dejanj opazite kakršna koli odstopanja v položaju:
 - Izvajanje Popravljanja geometrije
 - Prilagajanje velikosti slike
 - Uporaba funkcije Prestavitve slike
 - Spreminjanje mesta projektorja
- Rezultati umerjanja so uporabljeni do vnovičnega umerjanja.

Samodejno umerjanje

Pisala morate umeriti pred prvo uporabo projektorja, pisala ali računalnika pa ne potrebujete za **Samodejno umerjanje**.



Začnete lahko tudi **Samodejno umerjanje**, tako da na daljinskem upravljalniku pritisnete tipko [User].

1

Pritisnite gumb [Menu], izberite meni **Razširjeno** in pritisnite gumb [Enter].

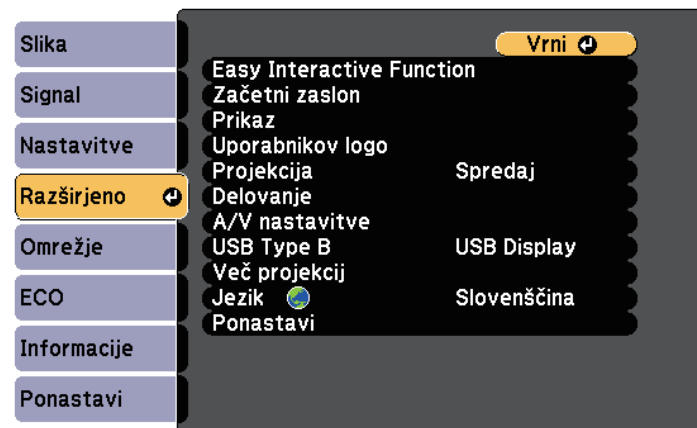

- 2** Izberite nastavev **Easy Interactive Function** in pritisnite gumb [Enter].

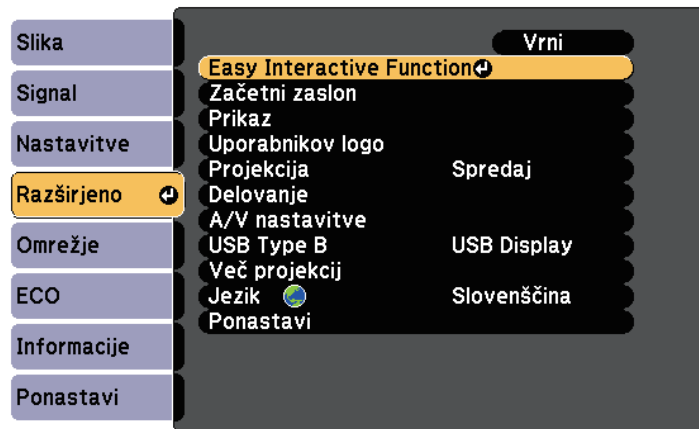

Prikaže se ta zaslon.

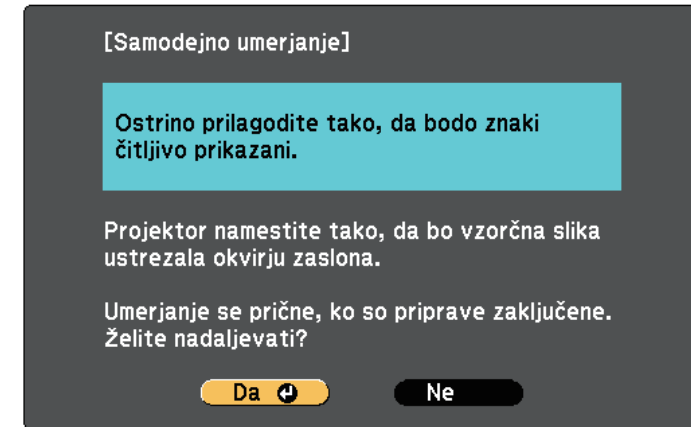

- 3** Izberite **Samodejno umerjanje** in pritisnite gumb [Enter].

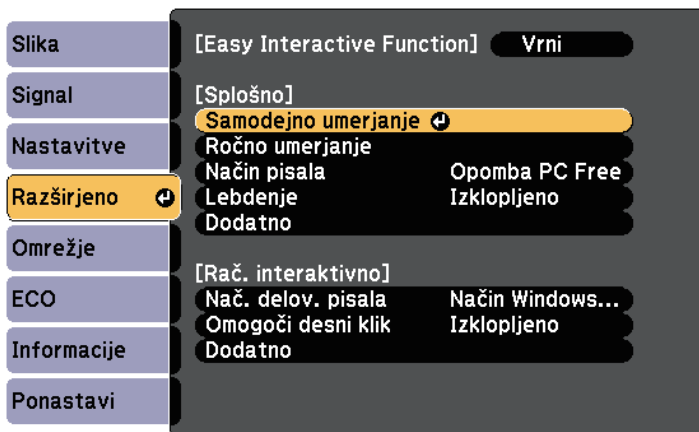

- 4** Ostrino lahko po potrebi prilagodite tako, da odprete pokrov zračnega filtra ob strani projektorja in premaknete ročico za ostrenje.

- 5** Izberite **Da** in pritisnite gumb [Enter].
Prikaže se vzorec, ki nato izgine, sistem pa je umerjen. Če se prikaže sporočilo o neuspešnem umerjanju, morate sistem umeriti ročno.

Mesto kazalca in položaj pisala se morata po umerjanju ujemati. Če se ne ujemata, morate izvesti ročno umerjanje.

Ročno umerjanje

Če se po samodejnem umerjanju mesto kazalca in položaj pisala ne ujemata, lahko izvedete ročno umerjanje.

Ročno umerjanje izvedite med projiciranjem slike na zakrivljeno površino.

- 1** Pritisnite gumb [Menu], izberite meni **Razširjeno** in pritisnite gumb [Enter].



- 2** Izberite nastavev **Easy Interactive Function** in pritisnite gumb [Enter].

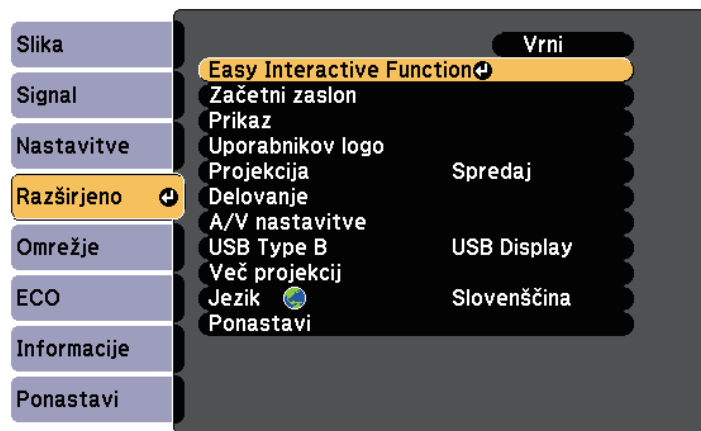

- 3** Izberite **Ročno umerjanje** in pritisnite gumb [Enter].

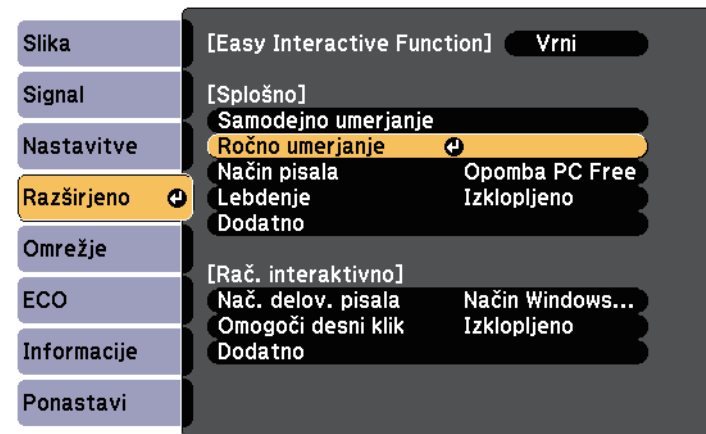

Prikaže se ta zaslon.

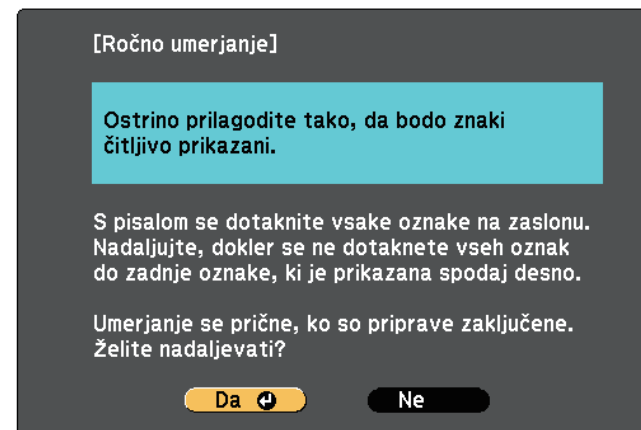

- 4** Ostrino lahko po potrebi prilagodite tako, da odprete pokrov zračnega filtra ob strani projektorja in premaknete ročico za ostrenje.
- 5** Izberite **Da** in pritisnite gumb [Enter].

V zgornjem levem kotu projicirane slike se prikaže utripajoči zeleni krog.

6 S konico pisala se dotaknite sredine kroga.

Ko krog izgine, se pod prvim krogom prikaže drug krog.

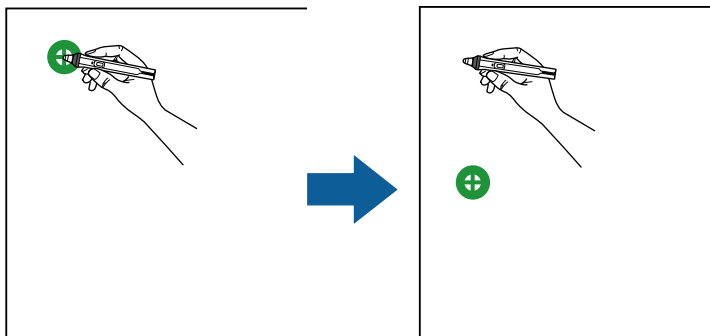

Umerjanje bo najbolj natančno, če se dotaknete sredine kroga.

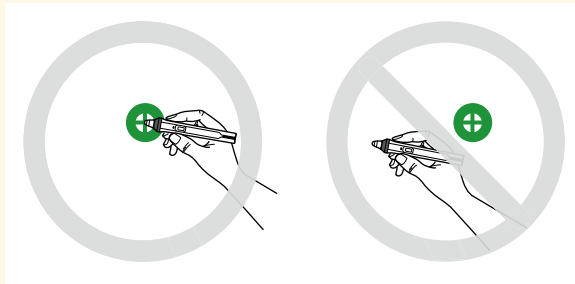

7 Dotaknite se sredine naslednjega kroga in nato ponovite postopek. Ko ste na dnu stolpca, se na vrhu novega stolpca prikaže naslednji krog.

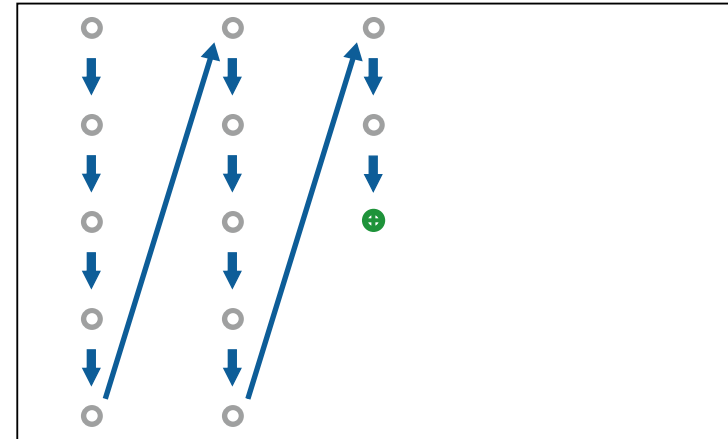

- Prepričajte se, da ne blokirate signala med pisalom in interaktivnim sprejemnikom.
- Če se zmotite, pritisnite tipko [Esc] na daljinskem upravljalniku, da se vrnete na prejšnji krog.
- Če želite preklicati postopek umerjanja, pritisnite tipko [Esc] in jo držite 2 sekundi.

8 Nadaljujte, dokler ne izginejo vsi krogi.

Uporaba prsta za izvajanje dejanj z interaktivnim dotikom

S prstom lahko na projiciranem zaslonu izvajate dejanja enako kot z interaktivnim pisalom (EB-695Wi/EB-680Wi). Uporabljate lahko katero koli pisalo ali prst ali pisali in prst hkrati.

Projektor prepozna do šest točk na dotik v načinu interaktivnega računalnika. Pri izvajanju dejanj na dotik s prstom lahko uporabite dva prsta v načinu opomb in tabelnem načinu.

Pred izvajanjem dejanj na dotik s prstom morate:

- namestiti enoto na dotik,
- ročno umeriti sistem za pisalo,
- izvesti prilagoditev kota za enoto na dotik in,
- umeriti sistem za dejanja na dotik.

Podrobnosti najdete v priročniku *Navodila za namestitev*.

Ko vklopite projektor in ko začne svetiti modra lučka, se enota na dotik vklopi in je pripravljena na dejanja na dotik s prstom.

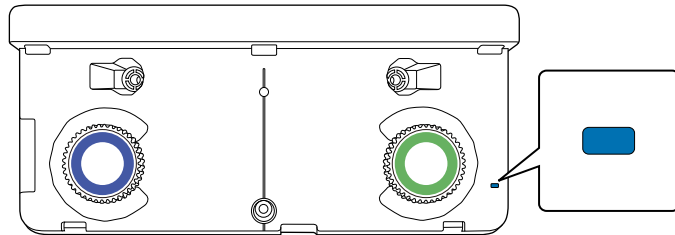

- Če se enota na dotik ne vklopi, preverite naslednje.
- Nastavitev **Napajanje** v meniju **Nastavitve dotika** mora biti nastavljena na **Vklopljeno**.
 - ☛ **Razširjeno > Easy Interactive Function > Nastavitve dotika > Napajanje**
- Enota na dotik je priključena na vrata TCH na projektorju s kablom za priključitev enote na dotik.
- Pride lahko do odstopanj v mestu, kar je odvisno od kota vašega prsta ali smeri, v katero je usmerjen.
- Dejanja na dotik s prstom morda ne bodo delovala pravilno, če imate dolge ali umetne nohte ali če imate prste povite s povoji.
- Dejanja na dotik morda ne bodo pravilno prepoznana, če so vaši prsti ali pisala preveč skupaj oziroma so prekržani.
- Če se z oblačili ali drugimi deli telesa preveč približate zaslonu ali se ga dotaknete, dejanja na dotik morda ne bodo delovala pravilno.
- Če se med izvedbo dejanj na dotik s prosto roko dotaknete zaslona, dejanja na dotik morda ne bodo pravilno izvedena.

S prstom lahko izvajate ta dejanja na dotik:

- Uporabljajte prst kot miško v načinu interaktivnega računalnika.



- Za levi klik tapnite tablo s prstom.
- Za dvojni klik, dvakrat tapnite tablo s prstom.
- Za klik in vlečenje pritisnite element s prstom in ga povlecite.



- Izvajate lahko tudi spodnja dejanja, če jih vaša naprava podpira:
 - Za povečavo ali pomanjšavo se dotaknite elementa z dvema prstoma in nato razmaknite prsta za povečavo ali ju približajte za pomanjšavo.
 - Za sukanje slike se dotaknite slike z dvema prstoma in nato zavrtite roko.
 - Za drsenje navzgor ali navzdol po strani oziroma pomikanje nazaj ali naprej v oknu brskalnika uporabite poteze, na primer vlečenje.
- Uporabljate lahko le eno orodje z enim prstom hkrati.

- pisati ali risati na projekcijski površini v načinu opomb in tabelnem načinu.

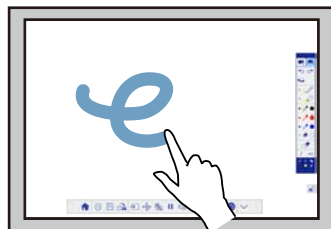
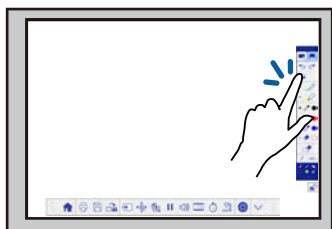

- Za izbor projiciranega elementa, na primer ikone, tapnite projekcijsko površino s prstom.
- Ko želite risati na projekcijski zaslon prvič po vklopu projektorja, izberite pisalo v orodni vrstici in se s prstom dotaknite projekcijske površine. Če tega ne naredite, vaš prst pri prvi izvedbi dejanj na dotik deluje kot radirka.

» Sorodne povezave

- "Umerjanje za izvajanje dejanj z dotikom prsta" [str.83](#)
- "Varnostna navodila za izvajanje dejanj z interaktivnim dotikom" [str.85](#)
- "Opozorilne nalepke za laser" [str.86](#)

Umerjanje za izvajanje dejanj z dotikom prsta

Z umerjanjem uskladite mesto prsta z mestom kazalca (EB-695Wi/EB-680Wi). Če se mesto kazalca in mesto prsta ne ujemata, morate znova izvesti umerjanje.



- Mesto prsta je običajno prilagojeno, ko namestite enoto na dotik. Podrobnosti najdete v priročniku *Navodila za namestitvev*.
- Pred umerjanjem za izvajanje dejanj z dotikom prsta morate umeriti sistem za uporabo pisala z možnostjo **Samodejno umerjanje** ali **Ročno umerjanje**.
- Ponovite postopek umerjanja za izvajanje dejanj z dotikom prsta, če po izvedbi enega od spodnjih dejanj opazite kakršna koli odstopanja v mestu:
 - Umerjanje sistema za uporabo pisala (samodejno ali ročno)
 - Izvajanje prilagajanja kota za enoto na dotik
 - Izvajanje Popravljanja geometrije
 - Prilagajanje velikosti slike
 - Uporaba funkcije Prestavitve slike
 - Spreminjanje mesta projektorja

- 1 Pritisnite gumb [Menu], izberite meni **Razširjeno** in pritisnite [Enter].



2 Izberite nastavev **Easy Interactive Function** in pritisnite [Enter].

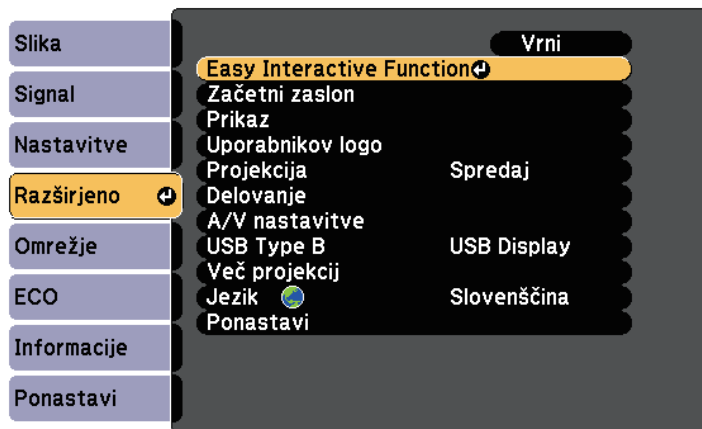

4 Izberite **Umerjanje dotika** in pritisnite gumb [Enter].

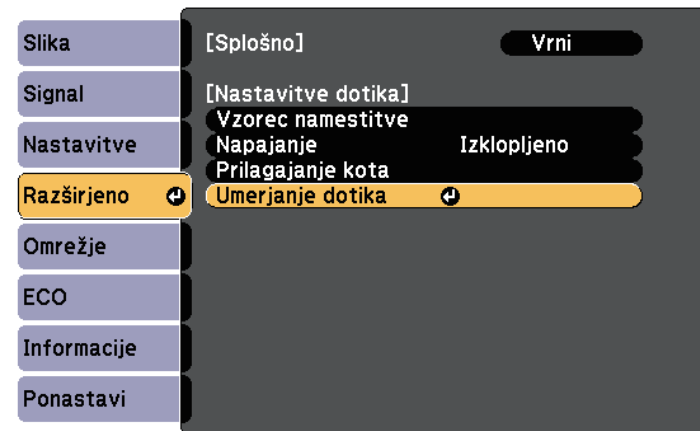

3 Izberite **Nastavitve dotika** in pritisnite gumb [Enter].

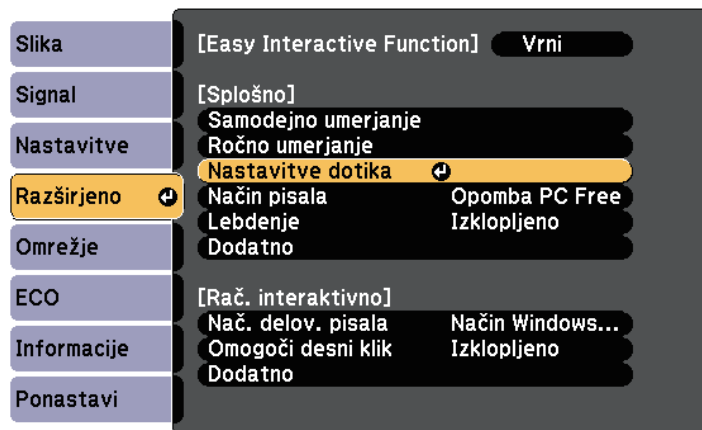

Prikaže se ta zaslon.

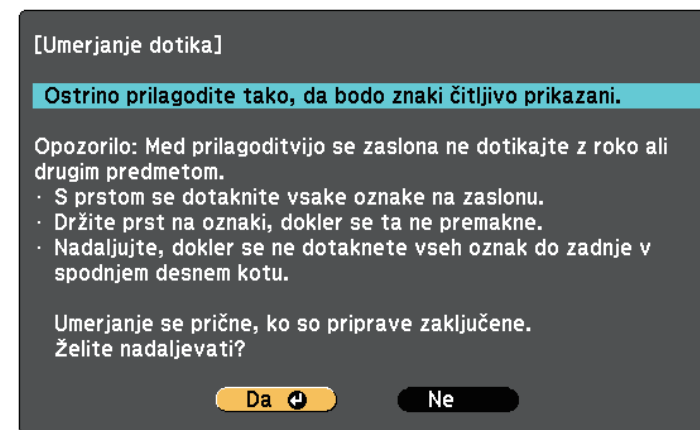



5 Ostrino lahko po potrebi prilagodite tako, da odprete pokrov zračnega filtra ob strani projektorja in premaknete ročico za ostrenje.

6 Izberite **Da** in pritisnite gumb [Enter].

V zgornjem levem kotu projicirane slike se prikaže utripajoči zeleni krog.

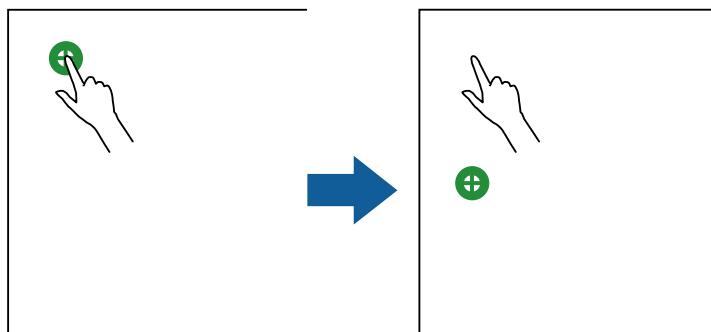
- 7** S prstom se dotaknite sredine kroga in ga držite, dokler krog ne izgine in se prikaže drug krog, nato pa dvignite prst.





 • Umerjanje bo najbolj natančno, če se dotaknete sredine kroga.

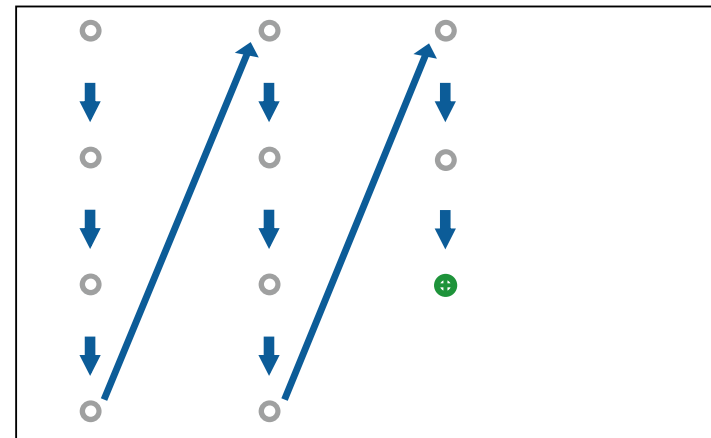

• Kroga se dotikajte samo s konico prsta.

- 8** S prstom se dotaknite sredine naslednjega kroga in nato ponovite postopek. Ko ste na dnu stolpca, se na vrhu novega stolpca prikaže naslednji krog.



 • Zagotovite, da ne blokirate signala med prstom in interaktivnim sprejemnikom.

- Če se dotaknete napačnega mesta, pritisnite tipko [Esc] na daljinskem upravljalniku ali nadzorni plošči.
- Če želite preklicati umerjanje dotika, dve sekundi držite tipko [Esc].

- 9** Nadaljujte, dokler ne izginejo vsi krogi.

Varnostna navodila za izvajanje dejanj z interaktivnim dotikom

Izvajanje dejanj z dotikom prsta je omogočeno, če namestite enoto na dotik z vgrajenim zmogljivim laserjem (EB-695Wi/EB-680Wi).

Laserska svetloba je oddajana iz vrat za razprševanje laserja na zadnji strani enote na dotik.

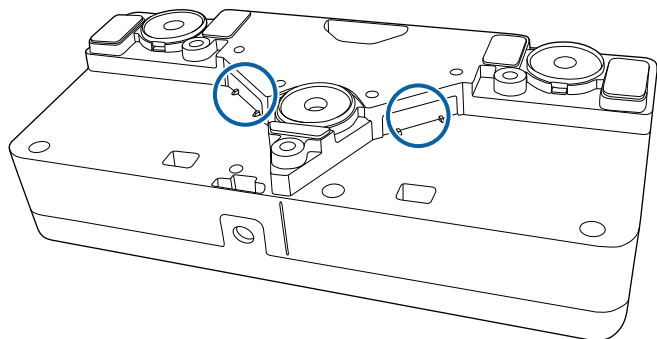

Med izvajanjem dejanj upoštevajte naslednja pomembna navodila.

⚠ Opozorilo

- Nikoli ne odpirajte ohišja projektorja ali enote na dotik. Nikoli ne poskušajte razstaviti ali spremeniti projektorja ali enote na dotik. Električna napetost v projektorju lahko povzroči hude telesne poškodbe.
- Če pride do kakršne koli težave s projektorjem ali enoto na dotik, izključite projektor iz vtičnice in vsa popravila prepustite usposobljenemu serviserju. Neprekinjena uporaba enote na dotik lahko povzroči požar ali nesreče in celo poškoduje vaše oči.

Opozorilne nalepke za laser

Enota na dotik je laserski izdelek razreda 1, ki je skladna s standardom IEC/EN60825-1:2007.

Nalepke, ki označujejo, da je enota laserski izdelek razreda 1, in opozorila so nalepljena na naslednjih mestih na enoti na dotik:

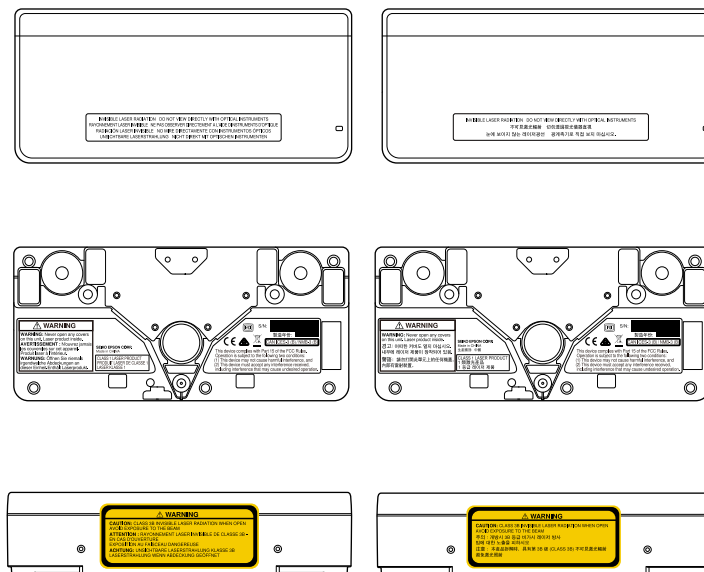

Na nalepkah je natisnjeno to besedilo:



- LASERSKI IZDELEK RAZREDA 1
- OPOZORILO: Ne odpirajte ohišja te enote. V notranjosti je laserski izdelek.
- OPOZORILO:
 - POZOR: NEVIDNO LASERSKO SEVANJE RAZREDA 3B, ČE JE NAPRAVA ODPRTA
 - NE IZPOSTAVLJAJTE SE ŽARKU



V načinu opomb lahko projicirate vsebino z računalnika, tabličnega računalnika, videonaprave ali drugega vira in nato projicirani vsebini dodate opombe z interaktivnimi pisali ali prstom (EB-695Wi/EB-680Wi).



- Uporabljate lahko dve pisali hkrati.
- Uporabljate lahko dve pisali in dva prsta hkrati (EB-695Wi/EB-680Wi).
- Pred tem izvedite umerjanje.

- 1** Projicirajte sliko iz priključene naprave.
- 2** Interaktivno pisalo približajte projekcijskemu zaslonu ali se dotaknite projekcijskega zaslona s prstom.
- 3** Za pisanje ali risanje tapnite zavihek orodne vrstice  ali .

Na projicirani sliki se prikaže orodna vrstica, na primer ta:

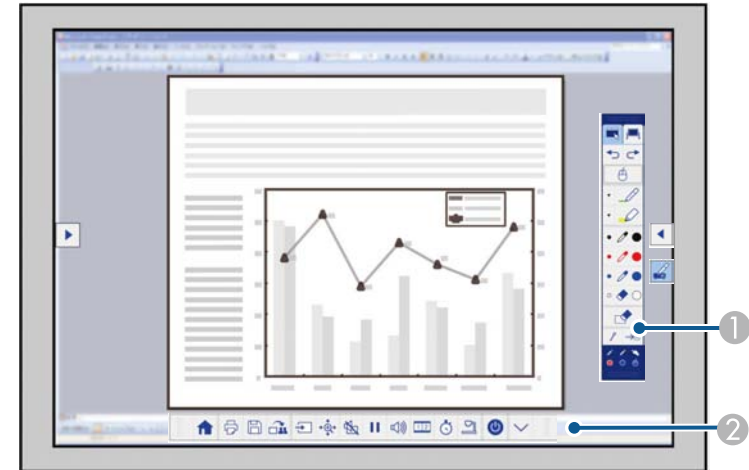

- 1** Orodna vrstica za risanje
- 2** Spodnja orodna vrstica

Ko se prikazeta orodni vrstici, lahko na projicirani zaslon pišete z interaktivnim pisalom ali prstom (EB-695Wi/EB-680Wi).



V orodni vrstici za risanje so na voljo orodja za risanje, na primer pisalo in radirka.

V spodnji orodni vrstici so na voljo dodatna orodja, na primer orodja za nadzor projektorja ali shranjevanje projiciranega zaslona.



- Projektor lahko upravljate tudi na projekcijskem zaslonu, in sicer prek spodnje orodne vrstice, ki se prikaže na zaslonu. Če spodnja orodna vrstica ni prikazana, se dotaknite zavihka

orodne vrstice .

- Zavihka orodne vrstice  in  lahko premikate navzgor in navzdol, zavihek  pa desno in levo.

» Sorodne povezave

- "Orodni vrstici načina opomb in tabelnega načina" [str.97](#)
- "Spodnja orodna vrstica za upravljanje projektorja" [str.100](#)

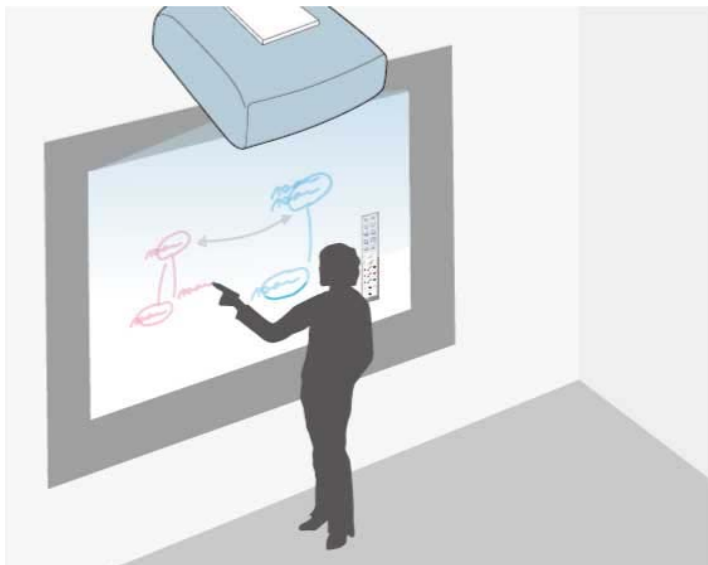



Z interaktivnimi pisali ali prstom (EB-695Wi/EB-680Wi) lahko pišete ali rišete po projekcijski površini tako kot po šolski tabli ali plastični tabli.



- Uporabljate lahko dve pisali hkrati.
- Uporabljate lahko dve pisali in dva prsta hkrati (EB-695Wi/EB-680Wi).
- Pred tem izvedite umerjanje.

1 Interaktivno pisalo približajte projekcijskemu zaslonu ali se dotaknite projekcijskega zaslona s prstom.

2 Tapnite zavihek orodne vrstice  ali .

Orodna vrstica se prikaže.

3 Tapnite ikono  v orodni vrstici.

Prikažeta se zaslon table in orodna vrstica, na primer:

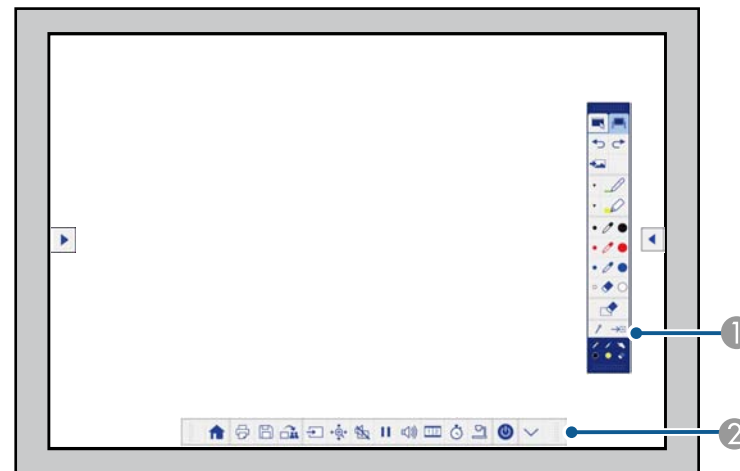

① Orodna vrstica za risanje

② Spodnja orodna vrstica

Ko se prikažeta orodni vrstici, lahko na projicirani zaslon pišete z interaktivnim pisalom ali prstom (EB-695Wi/EB-680Wi).



V orodni vrstici za risanje so na voljo orodja za risanje, na primer pisalo in radirka.

V spodnji orodni vrstici so na voljo dodatna orodja, na primer orodja za nadzor projektorja ali shranjevanje projiciranega zaslona.



- Projektor lahko upravljate tudi na projekcijskem zaslonu, in sicer prek spodnje orodne vrstice, ki se prikaže na zaslonu. Če spodnja orodna vrstica ni prikazana, se dotaknite zavihka

orodne vrstice .

- Zavihka orodne vrstice  in  lahko premikate navzgor in navzdol, zavihke  pa desno in levo.



Programska oprema Easy Interactive Tools vam ponuja dodatne interaktivne funkcije, na primer uporabo območja za risanje kot strani in ustvarjanje več strani za risanje. Navodila najdete v priročniku *Navodila za uporabo Easy Interactive Tools*.

» Sorodne povezave

- "Orodni vrstici načina opomb in tabelnega načina" [str.97](#)
- "Spodnja orodna vrstica za upravljanje projektorja" [str.100](#)

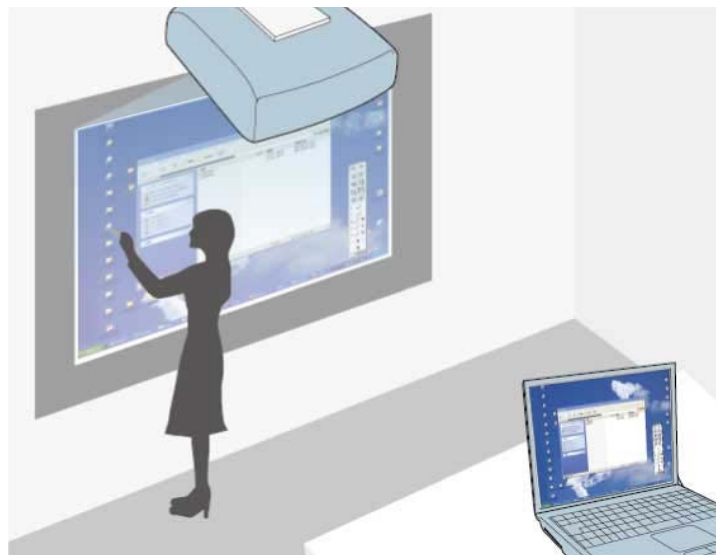

» Sorodne povezave

- "Sistemske zahteve za način interaktivnega računalnika" [str.91](#)
- "Uporaba načina interaktivnega računalnika" [str.92](#)
- "Prilagoditev delovnega območja pisala" [str.94](#)
- "Nameščanje programske opreme Easy Interactive Driver v računalnik s sistemom OS X" [str.96](#)

Sistemske zahteve za način interaktivnega računalnika

Če želite uporabljati način interaktivnega računalnika, mora biti v računalniku nameščen eden od teh operacijskih sistemov.

Če projektor priključite na računalnik s kablom USB, lahko računalnik upravljate na projiciranem zaslonu z interaktivnimi pisali ali prstom (EB-695Wi/EB-680Wi), kot bi ga upravljali z miško. Na projekcijskem zaslonu se lahko pomikate po računalniških programih, jih izberete in upravljate.



- Če uporabljate več zaslonov v sistemu Windows 7 ali novejši različici in uporabljate način interaktivnega računalnika na sekundarnem zaslonu, izberite te nastavitve:
 - Nastavitev **Nač. delov. pisala** nastavite na **Način Windows/Mac**, in sicer pod nastavitvijo **Easy Interactive Function** v meniju projektorja **Razširjeno**.
 - Izberite **Nadzorna plošča > Strojna oprema in zvok > Nastavitve tabličnega računalnika > Nastavitev**, da zaženete namestitveni program in konfigurirate interaktivne funkcije.

Če nastavite tretji zaslon, na tem zaslonu ne morete uporabljati interaktivnih funkcij.

Pisati ali risati ne morete na več zaslonih hkrati.

- Če želite način interaktivnega računalnika uporabljati prek omrežja, morate namestiti EasyMP Multi PC Projection, različica 2.10 ali novejšo različico (za Windows in OS X).

Windows	Windows Vista s servisnim paketom SP2 <ul style="list-style-type: none"> • Ultimate (32-bitni) • Enterprise (32-bitni) • Business (32-bitni) • Home Premium (32-bitni) • Home Basic (32-bitni)
	Windows 7 s servisnim paketom SP1 <ul style="list-style-type: none"> • Ultimate (32- in 64-bitni) • Enterprise (32- in 64-bitni) • Professional (32- in 64-bitni) • Home Premium (32- in 64-bitni)
	Windows 8 <ul style="list-style-type: none"> • Windows 8 (32- in 64-bitni) • Windows 8 Pro (32- in 64-bitni) • Windows 8 Enterprise (32- in 64-bitni)
	Windows 8.1 <ul style="list-style-type: none"> • Windows 8.1 (32- in 64-bitni) • Windows 8.1 Pro (32- in 64-bitni) • Windows 8.1 Enterprise (32- in 64-bitni)
	Windows 10 <ul style="list-style-type: none"> • Windows 10 Home (32- in 64-bitni) • Windows 10 Pro (32- in 64-bitni)
Mac	OS X <ul style="list-style-type: none"> • OS X 10.7.x • OS X 10.8.x • OS X 10.9.x • OS X 10.10.x • OS X 10.11.x

Ubuntu	Ubuntu <ul style="list-style-type: none"> • 14.10 • 15.04 • 15.10 • 16.04 LTS
--------	---

Uporaba načina interaktivnega računalnika

V načinu interaktivnega računalnika lahko računalniške programe upravljate na projiciranem zaslonu.

1 Če uporabljate sistem OS X, morate pred prvo uporabo interaktivnih funkcij namestiti Easy Interactive Driver.

2 Priključite projektor na računalnik s kablom USB.



- Kabla USB ne potrebujete, če način interaktivnega računalnika uporabljate prek omrežja.

3 Vklopite projektor.

4 Projicirajte vsebino računalniškega zaslona.

- 5** Pritisnite gumb [Menu], izberite meni **Razširjeno** in pritisnite [Enter].



- 6** Izberite nastavev **USB Type B** in pritisnite gumb [Enter].



- 7** Izberite eno od teh možnosti:

- Če želite način interaktivnega računalnika uporabljati z računalniškim kablom, kablom HDMI ali prek omrežja, izberite **Easy Interactive Function**.

- Če želite hkrati uporabiti način interaktivnega računalnika in USB Display, izberite **USB Display/Easy Interactive Function**.



- Pri projiciranju z USB Display je odzivni čas lahko daljši.
- Hkratna uporaba dveh interaktivnih pisal lahko v določenih programih povzroča motnje. Interaktivno pisalo, ki ga ne uporabljate, odmaknite od projekcijskega zaslona.
- Izberite nastavev **Nač. delov. pisala** za možnost **Easy Interactive Function** v meniju **Razširjeno** v projektorju glede na operacijski sistem, ki je nameščen v priključenem računalniku.
➔ **Razširjeno > Easy Interactive Function > Nač. delov. pisala**

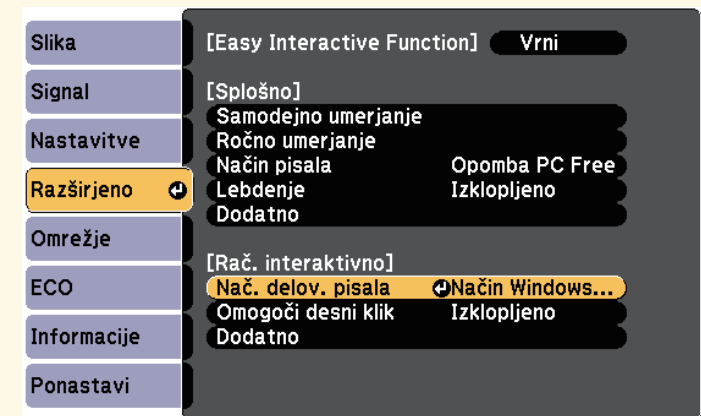



- 8** Pritisnite gumb [Menu] za izhod iz menijev.

- 9** Pred prvo uporabo projektorja morate projektor umeriti.

- 10** Interaktivno pisalo približajte projekcijskemu zaslonu ali se dotaknite projekcijskega zaslona s prstom.

Na projiciranem zaslonu se prikaže ikona .



- Ikona  se prvič prikaže na desni strani. Naslednjič se prikaže na strani, kjer ste nazadnje odprli orodno vrstico.
- Če se ikona  ne prikaže, za nastavev **Ikona načina pisala** izberite **Vključeno** v meniju projektorja **Razširjeno**.
☛ **Razširjeno > Prikaz > Ikona načina pisala**

11

Izberite ikono  in nato ikono .



- Na način interaktivnega računalnika lahko preklopite tudi tako:
- Pritisnite gumb [Pen Mode] na daljinskem upravljalniku.
 - Nastavev **Način pisala** v meniju projektorja **Razširjeno** spremenite v **Rač. interaktivno**.
☛ **Razširjeno > Easy Interactive Function > Način pisala**

Računalnik lahko zdaj upravljate z interaktivnim pisalom ali prstom. Uporabljate lahko tudi naslednja orodja:

- Vnosno ploščo tabličnega računalnika v sistemu Windows 7 ali Windows Vista.
- Orodja za rokopis za pisanje opomb v programih sistema Microsoft Office.

» Sorodne povezave

- "Vnos s peresom in orodja za rokopis sistema Windows" [str.105](#)
- "Umerjanje pisala" [str.78](#)
- "Sistemske zahteve za Easy Interactive Driver" [str.248](#)
- "Nameščanje programske opreme Easy Interactive Driver v računalnik s sistemom OS X" [str.96](#)

- "Uporaba interaktivnih funkcij prek omrežja" [str.104](#)
- "Umerjanje za izvajanje dejanj z dotikom prsta" [str.83](#)

Prilagoditev delovnega območja pisala

Delovno območje pisala je običajno prilagojeno samodejno, če priključite drug računalnik ali prilagodite ločljivost računalnika. Če opazite, da položaj pisala ni pravilen, ko upravljate računalnik na projekcijskem zaslonu (način interaktivnega računalnika), lahko ročno prilagodite delovno območje pisala.



Ročno prilagajanje ni na voljo pri projiciranju iz vira v lokalnem omrežju.

1

Po potrebi preklopite na način interaktivnega računalnika.

2

Pritisnite gumb [Menu], izberite meni **Razširjeno** in pritisnite [Enter].



3 Izberite nastavev **Easy Interactive Function** in pritisnite [Enter].

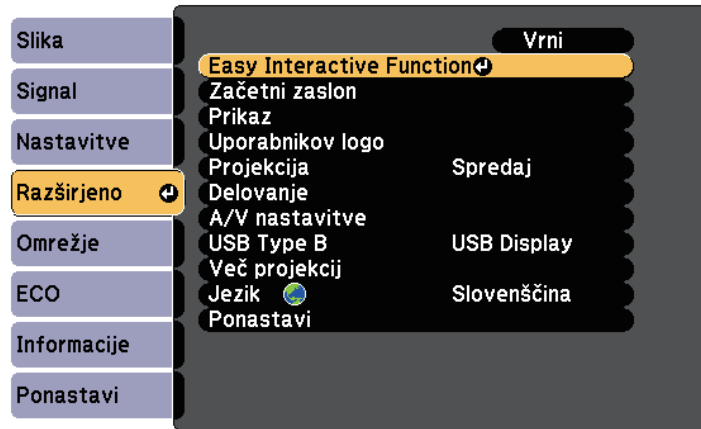

5 Izberite **Roč. nast. obm. pis.** in pritisnite gumb [Enter].



4 V razdelku **Rač. interaktivno** izberite **Dodatno** in pritisnite [Enter].

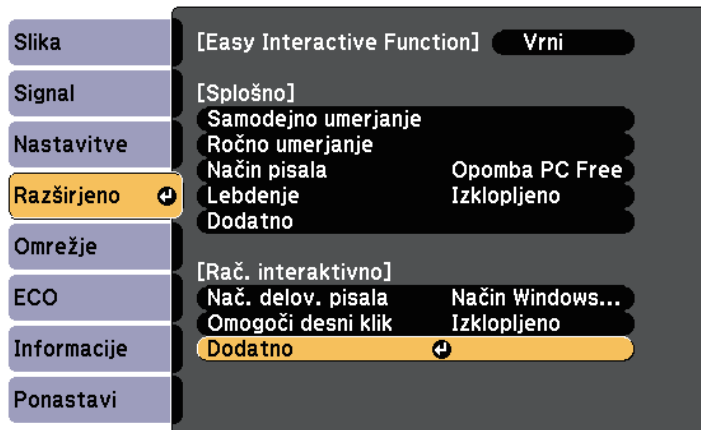

Če je možnost **Avto nast. obm. pis.** nastavljena na **Vklopljeno**, jo spremenite na **Izklopljeno**.

6 Izberite **Da** in pritisnite gumb [Enter].

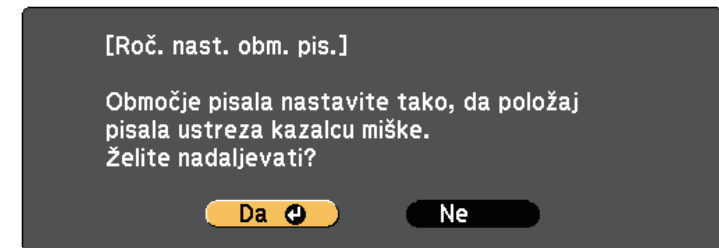

Kazalec miške se premakne v zgornji levi kot.

7 Ko se kazalec miške ustavi v zgornjem levem kotu, se s pisalom dotaknete konice kazalca miške.

Kazalec miške se premakne v spodnji desni kot.

- 8** Ko se kazalec miške ustavi v spodnjem desnem kotu, se s pisalom dotaknite konice kazalca miške.

» **Sorodne povezave**

- "Uporaba načina interaktivnega računalnika" [str.92](#)

Nameščanje programske opreme Easy Interactive Driver v računalnik s sistemom OS X

Če želite uporabljati način interaktivnega računalnika, morate v računalnik namestiti Easy Interactive Driver.



Easy Interactive Tools ste morda že namestili prek možnosti **Easy Install**, s katero namestite tudi Easy Interactive Driver. Glejte *Navodila za uporabo Easy Interactive Tools* na CD-ju z dokumentacijo.

- 1** Vključite računalnik.
- 2** V računalnik vstavite CD EPSON Projector Software for Easy Interactive Function.
Odpre se okno EPSON.
- 3** Dvokliknite ikono **Install Navi** v oknu EPSON.
- 4** Izberi **Namestitev po meri**.
- 5** Upoštevajte navodila na zaslonu za namestitev programske opreme.
- 6** Znova zaženite računalnik.

Za izvajanje dejanj na projicirani sliki ali upravljanje projektorja upoštevajte spodnja navodila.

» Sorodne povezave

- "Preklop med interaktivnimi načini" [str.97](#)
- "Orodni vrstici načina opomb in tabelnega načina" [str.97](#)
- "Spodnja orodna vrstica za upravljanje projektorja" [str.100](#)
- "Sistemske zahteve za Easy Interactive Driver" [str.248](#)

Preklop med interaktivnimi načini

Med interaktivnimi načini lahko preprosto preklapljate.

- Za preklop med načinom interaktivnega računalnika in načinom opomb izberite eno od teh ikon:
 - Preklop iz načina opomb v način interaktivnega računalnika:



- Preklop iz načina interaktivnega računalnika v način opomb:



- Za preklop med načinom opomb in tabelnim načinom izberite naslednjo ikono v orodni vrstici.

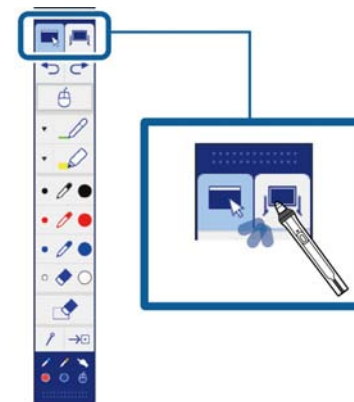









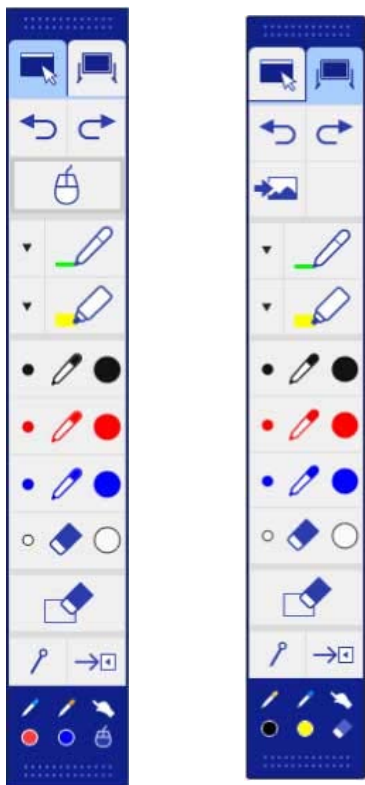



- Med interaktivnimi načini lahko preklapljate tudi tako:
 - Pritisnite gumb [Pen Mode] na daljinskem upravljalniku.
 - Izberite **Opomba PC Free** ali **Rač. interaktivno** v nastavitvi **Način pisala** v meniju projektorja **Razširjeno**.
 - ☛ **Razširjeno** > **Easy Interactive Function** > **Način pisala**
 - V način interaktivnega računalnika ne morete prekllopiti, če je nastavitev **USB Type B** v meniju projektorja **Razširjeno** nastavljena na **Brezžična miška/USB Display**.
 - Po preklopu v način interaktivnega računalnika je ohranjena vsebina, ki ste jo narisali v načinu opomb.



Orodni vrstici načina opomb in tabelnega načina











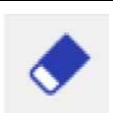

Orodni vrstici načina opomb in tabelnega načina vam omogočata risanje ter pisanje na projekcijskem zaslonu. V orodni vrstici lahko tudi preprosto preklpote na način opomb ali tabelni način.

Na spodnji sliki je na levi strani prikazana orodna vrstica načina opomb, na desni strani pa orodna vrstica tabelnega načina:



	Razveljavitev prejšnjega dejanja.
	Uveljavitev zadnjega razveljavljenega dejanja.
	Preklop v način interaktivnega računalnika.
	Izbira belega ali črnega ozadja ali enega od štirih vzorcev.
	Pisanje ali risanje prostoročnih črt s pisalom po meri. Izbira ikone  za spreminjanje barve in širine pisala po meri.
	Pisanje ali risanje prostoročnih črt s prosojnim pisalom za označevanje. Izberite ikono  za spreminjanje barve in širine pisala za označevanje.
	Črno pisalo (tanka črta na levi, debela na desni).
	Rdeče pisalo (tanka črta na levi, debela na desni).
	Modro pisalo (tanka črta na levi, debela na desni).

	Preklop v način opomb.
	Preklop v tabelni način.

	Radirka (tanka širina na levi, debela na desni).
	Brisanje vseh risb.
	Skrije ali prikaže orodno vrstico med risanjem.  : orodna vrstica je med risanjem skrita.  : orodna vrstica je vedno prikazana.
	Zapiranje orodne vrstice.
	Prikaže, katero orodje uporabljate s pisalom   ali prstom  (EB-695Wi/EB-680Wi).  : uporaba orodij za pisalo. Barva ikone predstavlja barvo pisala.  : uporaba radirke.  : uporaba pisala ali prsta kot miške.

» Sorodne povezave

- "Izbiranje širine in barve črte" [str.99](#)
- "Izbiranje predlog table" [str.100](#)

Izbiranje širine in barve črte

Barvo in širino črte lahko izberete za pisalo po meri in za orodje za označevanje.

- 1** Izberite ikono  ob pisalu po meri ali orodju za označevanje opomb.



Prikaže se okno, podobno temu:



- 2** Izberite širino in barvo črte, ki ju želite uporabiti za pisalo ali orodja za označevanje.



- Ko se pomikate čez barvno paleta, se prikaže ime barve.
- Senčenje barvne palete lahko spremenite z nastavitvijo **Paleta barv** v meniju projektorja **Razširjeno**.
 **Razširjeno** > **Easy Interactive Function** > **Splošno** > **Dodatno** > **Paleta barv**

- 3** Izberite orodje  ali  in nato s pisalom ali prstom (EB-695Wi/EB-680Wi) napišite ali narišite vsebino na projekcijsko površino.



Če na projekcijski zaslon riše več oseb z več pisali, lahko za vsako pisalo izberete različne barve in širine črt. Pri izvajanju dejanj na dotik sta barva in širina črte enaki za vse uporabnike.

Izbiranje predlog table

V tabelnem načinu lahko spremenite barvo ozadja in vstavite vodoravne črte ali predlogo ozadja.

- 1 V tabelnem načinu izberite ikono . Prikaže se to okno.

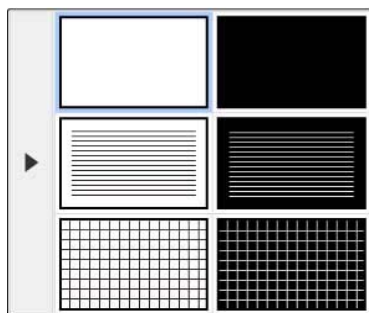























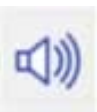

- 2 Izberite enega od vzorcev predloge.



Spodnja orodna vrstica za upravljanje projektorja

Spodnja orodna vrstica omogoča shranjevanje in tiskanje strani ter upravljanje različnih funkcij projektorja.



	Prikaže začetni zaslon.
	Za natis projiciranega zaslona.  Vsebine, ki je zaščiten HDPC, ne morete natisniti.
	Shrani projicirani zaslon v priključeno napravo za shranjevanje USB.  Vsebine, ki je zaščiten HDPC, ne morete shraniti.
	Da trenutni zaslon v skupno rabo s programsko opremo EasyMP Multi PC Projectionali Epson iProjection.  Vsebine, ki je zaščiten HDPC, ne morete dati v skupno rabo.
	Spreminjanje vira slike s prikazanim seznamom. Če želite zapreti seznam z viri slike, na vrhu seznama izberite ikono  .
	Poveča ali pomanjša projicirano sliko.
	Izklopi sliko in zvok. Dotaknite se zaslona za ponovni vklop slike in zvoka.
	Začasno zaustavi video.

	Poveča ali zmanjša glasnost.
	Razdeli zaslon za projiciranje dveh slik hkrati. Med projiciranjem razdeljenega zaslona izberite to ikono, če želite podrobno nastaviti uporabo interaktivnih funkcij pri projiciranju razdeljenega zaslona.
	Šteje čas gor ali dol.
	Prikaže orodno vrstico za upravljanje dokumentne kamere. Uporabljate lahko tudi te funkcije. <div data-bbox="389 745 1057 831" style="background-color: #fff9c4; padding: 5px; margin: 5px 0;">  Funkcije, ki so na voljo, so odvisne od modela dokumentne kamere Epson. </div> <ul style="list-style-type: none">  : samodejno izostri sliko dokumentne kamere.  : začasno zaustavi video dokumentne kamere.  : poveča ali pomanjša sliko dokumentne kamere.  : zasuka sliko dokumentne kamere za 180 stopinj.  : zajame sliko dokumentne kamere.  : začne in zaustavi snemanje videa na dokumentni kameri.  : predvaja film iz dokumentne kamere.  : zapre orodno vrstico dokumentne kamere.

	Vklop projektorja.
	Zapre orodno vrstico.

» Sorodne povezave

- "Shranjevanje narisane vsebine" [str.101](#)
- "Tiskanje narisane vsebine" [str.101](#)
- "Izbira prikaza z omrežne naprave" [str.102](#)

Shranjevanje narisane vsebine

Narisano vsebino, ki ste jo ustvarili na projiciranem zaslonu, lahko shranite v napravo za shranjevanje USB. Vsebino lahko shranite v obliki JPG. Če ne morete odpreti naprave za shranjevanje USB, pride do napake. Ime datoteke je izbrano samodejno.

 Naprave za shranjevanje USB z zaščito z geslom niso podprte.

- 1** Napravo za shranjevanje USB priključite v vrata USB-A na projektorju.
- 2** Izberite ikono  v spodnji orodni vrstici. Izberite **Da**, da shranite narisano vsebino.

Tiskanje narisane vsebine

Narisano vsebino, ki ste jo ustvarili, lahko natisnete z nastavitvami tiskalnika v razdelku **Nastavitve tiskalnika** v meniju **Omrežje** v projektorju. Če tiskalnik ni priključen, se po pojavilo okno z napako.

Podprti so naslednji ukazi za nadzor tiskalnika.*

Nadzorni ukazi	Način povezave
ESC/P-R	Preko omrežja
ESC/Page, ESC/Page-Color	
PCL6	

* Vsi tiskalniki niso podprti. Za dodatne podrobnosti o podprtih modelih se obrnite na družbo Epson za pomoč.

- 1 Izberite ikono  v spodnji orodni vrstici. Prikaže se zaslon Tiskanje.
- 2 Določite število kopij na zaslonu Tiskanje (največ 20 listov).
- 3 Izberite **Tiskanje**.

Izbira prikaza z omrežne naprave

Če ste prek omrežja vzpostavili povezavo med omrežnimi napravami in projektorjem, lahko projicirate sliko iz teh naprav. Vir slike lahko izberete v računalnikih, v katerih je nameščen program EasyMP Multi PC Projection, in pametnih telefonih ali tabličnih računalnikih, v katerih je nameščen program Epson iProjection.



Za projiciranje lahko izberete poljubno omrežno napravo, ki ima vzpostavljeno povezavo, tudi če ima uporabnik vzpostavljeno povezavo prek programske opreme EasyMP Multi PC Projection, v kateri je omogočena funkcija vodenja. Podrobnosti o funkciji vodenja najdete v priročniku *Navodila za uporabo EasyMP Multi PC Projection*.

- 1 V spodnji orodni vrstici izberite ikono  in nato na seznamu z viri slike izberite **Seznam udelež.**

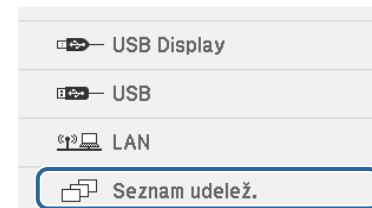

Prikaže se zaslon za izbiro uporabnika.

- 2 Izberite uporabniško ime za napravo, iz katere želite projicirati sliko.

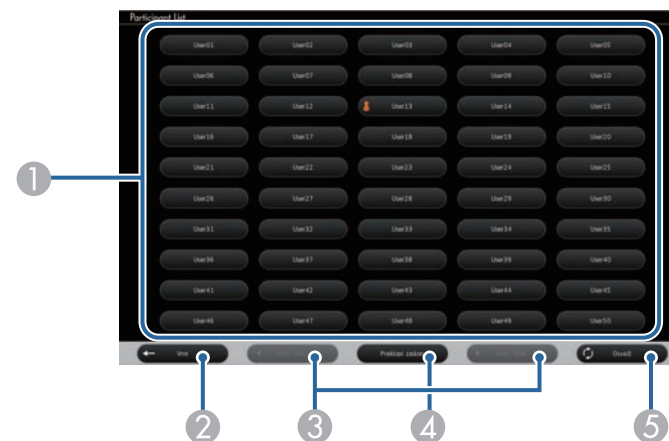

- 1 Prikaže uporabniška imena omrežnih naprav, ki imajo vzpostavljeno povezavo s projektorjem. Ob uporabniškem imenu naprave, iz katere je trenutno projicirana slika, je prikazana ikona  (le pri prikazu strani z ikonami).
- 2 Zapre zaslon za izbiranje uporabnika in se vrne na prejšnji zaslon.
- 3 Kliknite za premik na prejšnjo ali naslednjo stran pri prikazu sličic.

- 4 Preklopi prikaz na zaslonu za izbiro uporabnika med sličicami in ikonami.
- 5 Osveži zaslon za izbiro uporabnika.
Ko dodatni uporabnik prek omrežja vzpostavi povezavo s projektorjem, izberite ta gumb, da posodobite seznam uporabnikov.



- Ko je prikazan zaslon za izbiranje uporabnikov, lahko:
 - izberete drug vir slike,
 - uporabljate druge interaktivne funkcije,
 - upravljate projektor v spodnji orodni vrstici,
 - vzpostavite povezavo z več projektorji,
 - poslušate zvok iz projektorja (če ste ga začasno izklopili),
 - projicirate sliko s programom EasyMP Multi PC Projection ali Epson iProjection.

Prikaže se slika, ki je prikazana na zaslonu naprave izbranega uporabnika.

Ko izberete drugega uporabnika, ponovite te korake.



- Zaslona Seznam udelež. ne morete odpreti, če s programom EasyMP Multi PC Projection vzpostavite povezavo z več projektorji in projicirate enako sliko (zrcaljenje).
- Če opravila s pisalom ali dotikom na zaslonu za izbiro uporabnika ne delujejo, se na prejšnji zaslon vrnite tako, da pritisnete gumb [Esc] na daljinskem upravljalniku ali nadzorni plošči.

Projektor lahko v načinu interaktivnega računalnika uporabljate tudi preko omrežja.

Če želite dodati opombe, kadar uporabljate način interaktivnega računalnika prek omrežja, potrebujete program Easy Interactive Tools (ali drug program za dodajanje opomb). Easy Interactive Tools vam omogoča uporabo različnih orodij za risanje, obravnavo območja za risanje kot strani in shranjevanje risb v datoteko za poznejšo uporabo. Program Easy Interactive Tools lahko namestite s CD-ja EPSON Projector Software for Easy Interactive Function. Program lahko prenesete tudi s spletnega mesta družbe Epson.

Če želite projektor namestiti v računalniško omrežje in uporabljati način interaktivnega računalnika prek omrežja, morate namestiti EasyMP Multi PC Projection, različica 2.10 ali novejša (za Windows in OS X).

Izberite **Uporabite interaktivno pisalo** na zavihku **Splošne nastavitve** in **Prenesi okna v plasteh** na zavihku **Prilagodi delovanje**.

Navodila poiščite v *Navodilih za uporabo EasyMP Multi PC Projection*.



- Število pisal ali prstov, (EB-695Wi/EB-680Wi) ki jih lahko uporabljate hkrati:
 - Windows: dve pisali in šest prstov
 - OS X: eno pisalo ali en prst
- Odziv je lahko prek omrežja počasnejši.
- Nastavitve **Nač. delov. pisala** ne morete spremeniti v meniju projektorja **Razširjeno**.
- S programom EasyMP Multi PC Projection lahko vzpostavite povezavo z do štirimi projektorji hkrati. Če vzpostavite povezavo z več projektorji, način interaktivnega računalnika deluje v vseh projektorjih. Dejanja, ki jih izvedete v enem projektorju, so prikazana tudi v drugih projektorjih.

» Sorodne povezave

- "Previdnostni ukrepi pri vzpostavljanju povezave s projektorjem v drugem podomrežju" [str.104](#)

Previdnostni ukrepi pri vzpostavljanju povezave s projektorjem v drugem podomrežju

Pri vzpostavljanju povezave s projektorjem v drugem podomrežju s programom EasyMP Multi PC Projection in uporabi interaktivnih funkcij upoštevajte te previdnostne ukrepe:

- Projektor v omrežju poiščite tako, da vnesete IP naslov projektorja. Projektorja ne morete poiskati tako, da vnesete ime projektorja.
- Če pošljete zahtevo za odziv z ukazom ping, preverite, ali ste prejeli odziv omrežnega projektorja. Če je v usmerjevalniku onemogočena možnost ICMP (Internet Control Message Protocol), lahko vzpostavite povezavo s projektorji na oddaljenih lokacijah, tudi če ne prejmete odziva ukaza ping.
- Preverite, ali odprta ta vrata.

Vrata	Protokol	Uporaba	Komunikacija
3620	TCP/UDP	Za vzpostavitev povezave in upravljanje	dvosmerna
3621	TCP	Za prenos slik	dvosmerna
3629	TCP	Za upravljanje projektorja	dvosmerna

- V usmerjevalniku morate pravilno konfigurirati filtriranje naslovov MAC in možnosti filtriranja programov.
- Če je za komunikacijo med lokacijami uporabljeno upravljanje pasovne širine in če program EasyMP Multi PC Projection preseže upravljano pasovno širino, morda ne boste mogli vzpostaviti povezave s projektorji na oddaljenih mestih.



Epson ne jamči za vzpostavitev povezave s projektorjem v drugačnem podomrežju s programom EasyMP Multi PC Projection, tudi če so izpolnjene zgornje zahteve. Pri uvajanju ne pozabite preskusiti povezave v svojem omrežnem okolju.

Če uporabljate operacijski sistem Windows 10, Windows 8.1, Windows 8, Windows 7 ali Windows Vista, lahko s peresom za vnos in orodji za rokopis svoji vsebini dodate rokopis in opombe.

Če nastavite, da so interaktivne funkcije na voljo v omrežju, lahko pero za vnos in orodja za rokopis uporabljate tudi preko omrežja.

» Sorodne povezave

- "Omogočanje vnosa s peresom in funkcij rokopisa sistema Windows" [str.105](#)
- "Uporaba peresa za vnos in funkcij rokopisa sistema Windows" [str.106](#)

Omogočanje vnosa s peresom in funkcij rokopisa sistema Windows

Če želite uporabljati vnos s peresom in funkcije rokopisa sistema Windows 10, Windows 8.1, Windows 8, Windows 7 ali Windows Vista, morate v meniju projektorja **Razširjeno** prilagoditi nastavitve pisala.

- 1** Pritisnite gumb [Menu], izberite meni **Razširjeno** in pritisnite gumb [Enter].



- 2** Izberite nastavev **Easy Interactive Function** in pritisnite gumb [Enter].

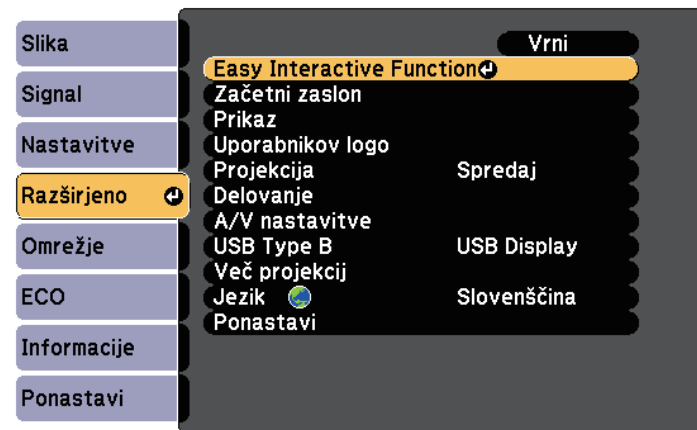

- 3** Izberite nastavev **Nač. delov. pisala** in pritisnite gumb [Enter].

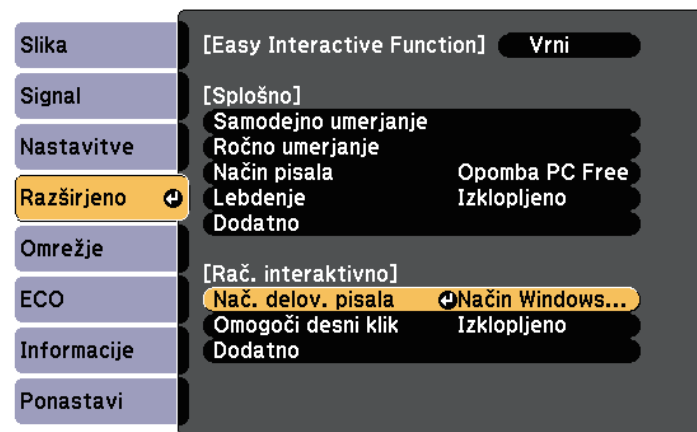

- 4** Izberite **Način Windows/Mac** in pritisnite [Enter].

Uporaba peresa za vnos in funkcij rokopisa sistema Windows

Če uporabljate sistem Windows 10, Windows 8.1, Windows 8, Windows 7 ali Windows Vista, lahko dodate rokopis in ga pretvorite v besedilo.

Če uporabljate Microsoft Office 2007 ali novejšo različico, lahko s funkcijo rokopisa dodate na roko napisane opombe v Wordov dokument, Excelovo preglednico ali PowerPointovo predstavitev.



Imena možnosti za funkcije dodajanja opomb se lahko razlikujejo in so odvisna od različice sistema Microsoft Office.

- Če želite odpreti zaslonsko tipkovnico v sistemu Windows 10, z desno tipko miške kliknite orodno vrstico ali se je dotaknite in jo pridržite in nato izberite **Pokaži gumb zaslonske tipkovnice**. Na zaslonu izberite ikono tipkovnice.
- Če želite odpreti zaslonsko tipkovnico v sistemu Windows 8, z desno tipko miške kliknite orodno vrstico ali se je dotaknite in jo pridržite in nato izberite **Orodne vrstice > Zaslonska tipkovnica**. Na zaslonu izberite ikono tipkovnice in nato ikono peresa.
- Če želite odpreti vnosno ploščo tabličnega računalnika v sistemu Windows 7 ali Windows Vista, izberite  > **Vsi programi > Pripomočki > Tablični računalnik > Vnosna plošča tabličnega računalnika**.

V okno lahko pišete s pisalom ali prstom (EB-695Wi/EB-680Wi) ter nato uredite in pretvorite besedilo z eno od številnih možnosti, ki so na voljo.

- Če želite v programe Microsoft Office dodati opombe z rokopisom, izberite meni **Pregled** in nato **Začni vnašati rokopis**.



V Microsoft Wordu ali Excelu izberite zavihek **Vstavi** in nato kliknite **Začni vnašati rokopis**.

- Če želite dodati opombe na PowerPointove diapozitive v načinu diaprojekcije, pritisnite gumb ob strani pisala ali pritisnite projekcijsko površino s prstom in jo držite približno 3 sekunde ter nato v pojavnem meniju izberite **Možnosti kazalca > Pero**.

Več informacij o teh funkcijah najdete v pomoči za Windows.

Na levo in desno stran zaslona lahko hkrati projicirate slike iz dveh virov in uporabljate interaktivne funkcije.

Pisati in risati ne morete na več zaslonih hkrati.



- Način interaktivnega računalnika lahko uporabljate samo na enem zaslonu.
- Območje, v katerem lahko pišete in rišete, lahko prikažete z okvirjem. Pri projiciranju dveh slik hkrati pritisnite gumb [Menu] in možnost **Prikaži obm. risanja** nastavite na **Vklopljeno**.
- Odzivni čas je lahko počasnejši.

» Sorodne povezave

- "Preklop na projiciranje v razdeljenem zaslonu" [str.107](#)
- "Izbira nastavitvev razdeljenega zaslona za interaktivne funkcije" [str.108](#)
- "Projiciranje dveh slik naenkrat" [str.113](#)

Preklop na projiciranje v razdeljenem zaslonu

V spodnji orodni vrstici ali z daljinskim upravljalnikom lahko razdelite zaslon za projiciranje dveh slik hkrati. Ravnajte po spodnjih navodilih, če želite preklopiti na projiciranje razdeljenega zaslona s spodnjo orodno vrstico.

1 Izberite ikono  v spodnji orodni vrstici.



2 Izberite vhodne vire za levi in desni zaslon.

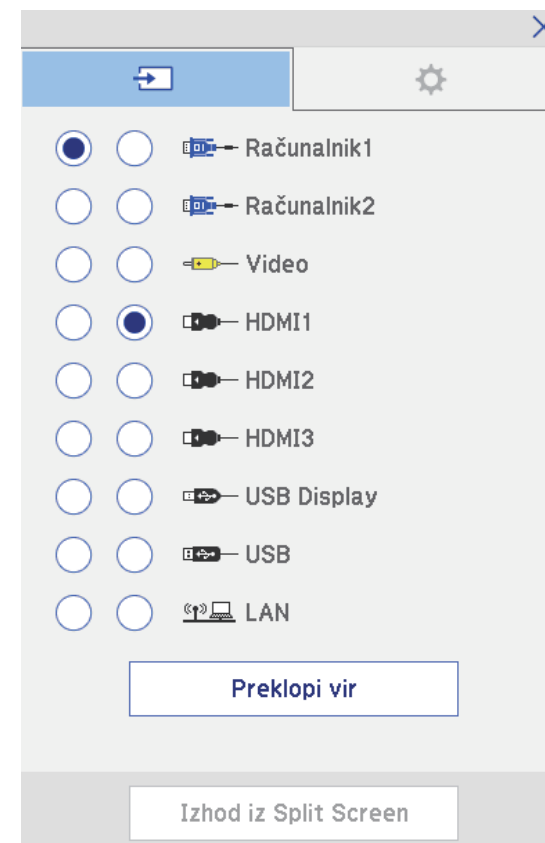





Izberete lahko le vhodne vire, ki jih lahko kombinirate.

3 Izberite **Preklopi vir**.

Izbira nastavitv razdeljenega zaslona za interaktivne funkcije



Ravnajte po spodnjih navodilih, če želite izbrati nastavitve projiciranja na razdeljenem zaslonu s spodnjo orodno vrstico.

1 Izberite ikono  v spodnji orodni vrstici. Prikaže se zaslon za nastavitve razdeljenega zaslona.

2 Izberite zavihek .

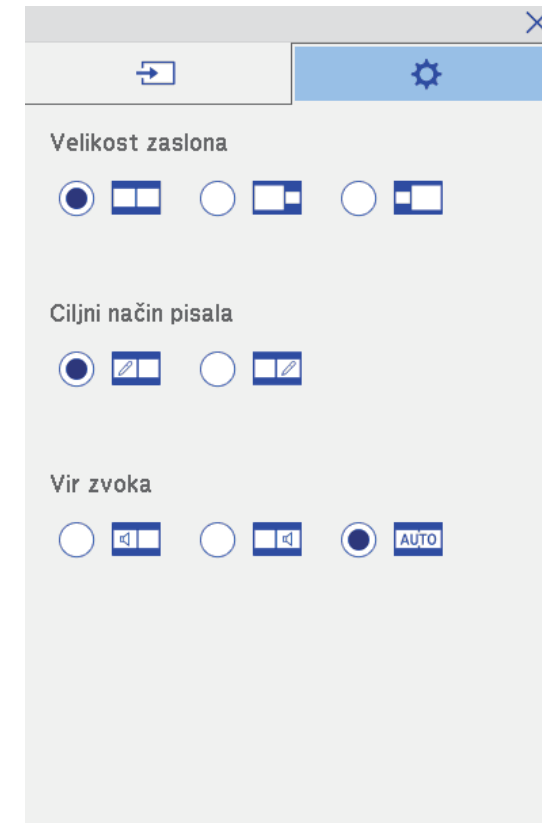
3 Izberite spodnje nastavitve razdeljenega zaslona.



- **Velikost zaslona:** poveča eno sliko in hkrati pomanjša drugo. Glede na vhodne videesignale slike morda ne bodo prikazane v enaki velikosti, tudi če izberete ikono  (**Enako**).
- **Ciljni način pisala:** omogoča uporabo pisala ali prsta kot miško na katerem koli zaslonu.
- **Vir zvoka:** izbere zvok. Izberite ikono  (**Avtomatično**), če želite slišati zvok z večjega ali levega zaslona.

- 4** Za izhod iz tega zaslona izberite ikono  na zaslonu za nastavitve razdeljenega zaslona.

Interaktivne funkcije projektorja lahko uporabite tudi pri projiciranju z dvema projektorjema, ki sta nameščena eden ob drugem. Namestite Easy Interactive Driver različica 4.0, ki je na CD-ju Epson Projector Software for Easy Interactive Function.

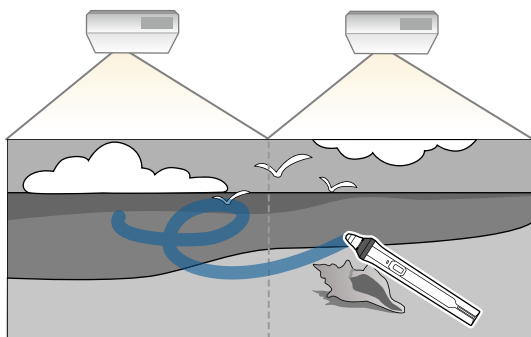

Podrobnejša navodila za namestitev več projektorjev in nastavitve interaktivnih funkcij najdete v priročniku *Navodila za namestitev*.



Morda ne boste mogli pisati in risati prek robov slik.

» Sorodne povezave

- "Začasna uporaba interaktivnih funkcij samo v enem od projektorjev" [str.110](#)
- "Uporaba več projektorjev" [str.131](#)
- "Sistemske zahteve za Easy Interactive Driver" [str.248](#)
- "Priključitev več projektorjev istega modela" [str.35](#)

Začasna uporaba interaktivnih funkcij samo v enem od projektorjev

Če uporabljate interaktivne funkcije na zaslonu, ki ga projicirata dva projektorja, lahko interaktivne funkcije v samo enem projektorju začasno

uporabljate tako, da izberete spodnje nastavitve. Ta nastavev je na voljo samo na začetnem zaslonu.

- 1** Pritisnite tipko [Home] na daljinskem upravljalniku ali ikono  v spodnji orodni vrstici.

Prikaže se začetni zaslon.

- 2** Pritisnite ikono  .



3 Izberite **Vklopljeno** za nastavitev **Uporabi le ta projektor**.

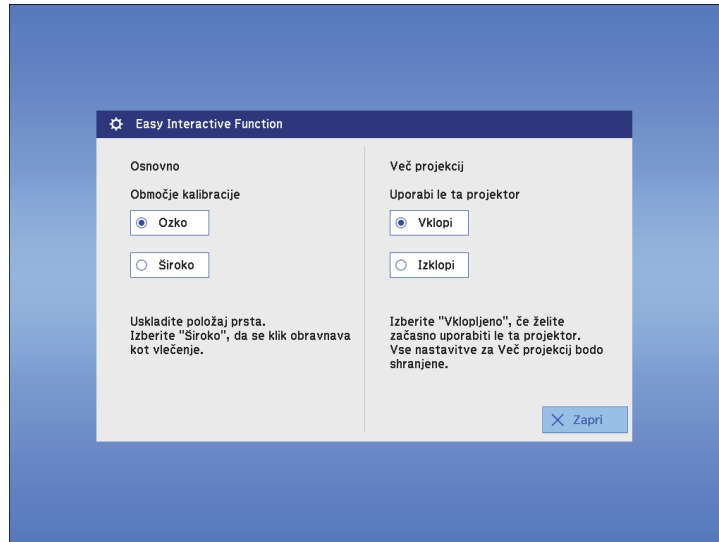

4 Pritisnite **Zapri**, da se vrnete na prejšnji zaslon.

Zdaj lahko začasno uporabljate interaktivne funkcije v samo enem od projektorjev.



Ko se projektor izklopi, se nastavitev **Uporabi le ta projektor** povrne na **Izklopljeno**.

Nastavitev funkcij projektorja

Za uporabo nastavitvenih funkcij projektorja sledite navodilom v teh poglavjih.

» Sorodne povezave

- "Projiciranje dveh slik naenkrat" [str.113](#)
- "Projiciranje predstavitve PC Free" [str.116](#)
- "Začasen izklop slike in zvoka" [str.121](#)
- "Začasna ustavitev videoposnetka" [str.122](#)
- "Povečevanje slik" [str.123](#)
- "Uporaba daljinskega upravljalnika kot brezžične miške" [str.124](#)
- "Uporaba daljinskega upravljalnika kot kazalca" [str.126](#)
- "Shranjevanje logotipa uporabnika" [str.127](#)
- "Shranjevanje uporabniškega vzorca" [str.130](#)
- "Uporaba več projektorjev" [str.131](#)
- "Projiciranje slik prek vrat HDMI3 z izbirnim kompletom vmesnikov" [str.139](#)
- "Varnostne funkcije projektorja" [str.141](#)

Za projiciranje dveh slik iz dveh različnih virov slik hkrati lahko uporabite funkcijo razdeljenega zaslona. Funkcijo razdeljenega zaslona lahko upravljate z daljinskim upravljalnikom ali prek menijev projektorja.

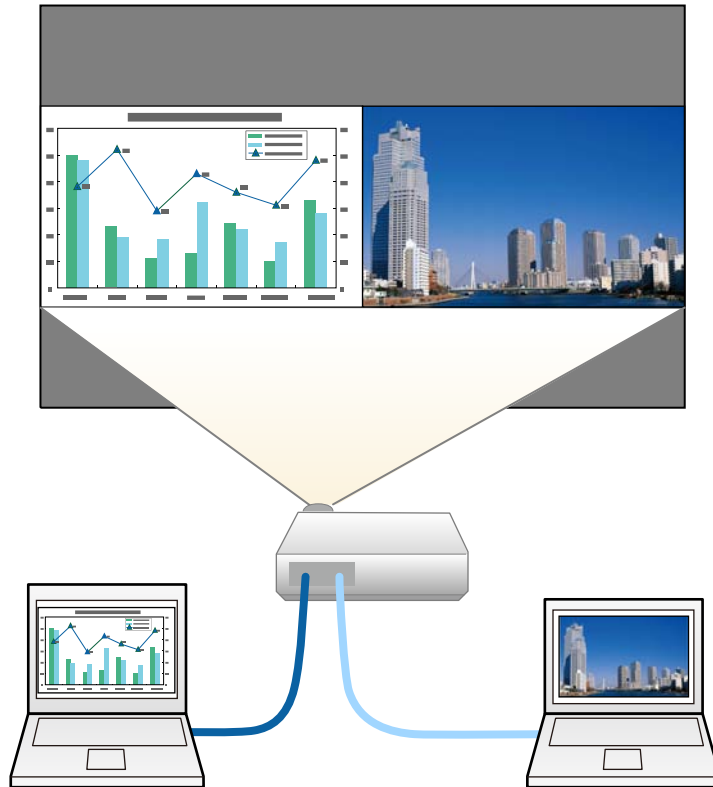

- Pri uporabi funkcije razdeljenega zaslona druge funkcije projektorja morda ne bodo na voljo, nekatere nastavitve pa se lahko samodejno uporabijo za obe sliki.
- Projiciranje razdeljenega zaslona ni mogoče, če je možnost **Poveži ELPCB02** v meniju projektorja **Razširjeno** nastavljena na **Vključeno**.
 🖱️ **Razširjeno > Delovanje > Poveži ELPCB02**

1 Pritisnite gumb [Split] na daljinskem upravljalniku.

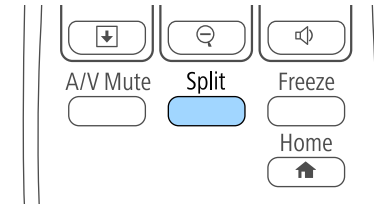

Trenutno izbrani vhodni vir se premakne na levo stran zaslona.



Iste nastavitve lahko izvedete na **Split Screen** v meniju **Nastavitve projektorja**.

2 Pritisnite gumb [Menu].

Odpre se ta zaslon:



- 3** Če želite izbrati vhodni vir za drugo sliko, izberite nastavev **Vir**, pritisnite [Enter], izberite vhodni vir, izberite **Izvedi** in pritisnite [Enter].

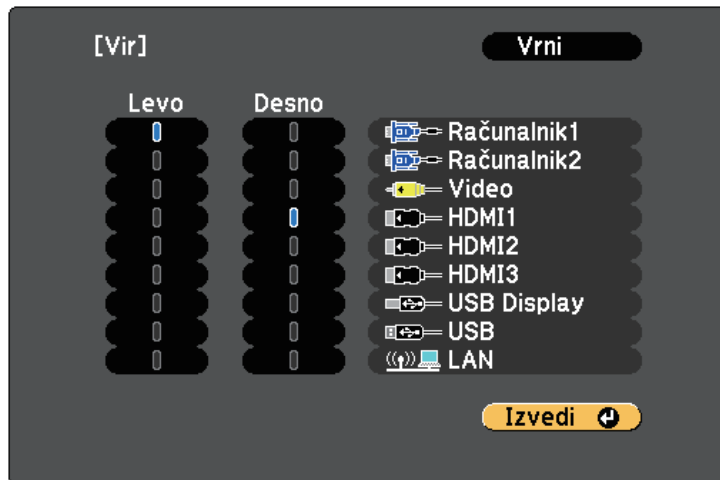

- Izberete lahko le vhodne vire, ki jih lahko kombinirate.
- Pri uporabi funkcije razdeljenega zaslona se prikaže zaslon vira, ko z daljinskim upravljalnikom spremenite vhodni **Vir**.

- 4** Za preklapljanje med slikami izberite **Menjava zaslonov** in pritisnite tipko [Enter].

Projicirani sliki na levi in desni strani se zamenjata.

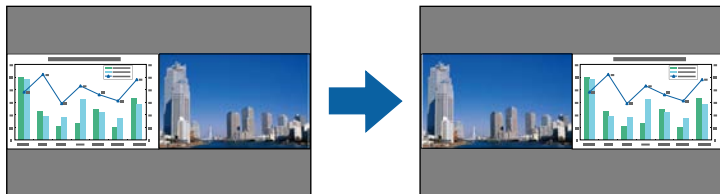

- 5** Za povečanje ene slike medtem ko se druga slika pomanjša izberite **Velikost zaslona**, pritisnite [Enter], izberite velikost in pritisnite [Enter]. Če želite zapreti meni, pritisnite gumb [Menu].



Glede na vhodne video signale slike morda ne bodo prikazane v enaki velikosti, čeprav ste izbrali **Enako**.

- 6** Za izbiro zvoka izberite možnost **Vir zvoka**, pritisnite [Enter], izberite možnost za zvok in pritisnite [Enter]. Če želite zapreti meni, pritisnite gumb [Menu].



Izberite **Avtomatično**, če želite slišati zvok z največjega zaslona na levem zaslonu.

- 7** Če želite projicirane slike poravnati na vrh zaslona, izberite **Poravnava**, pritisnite [Enter], izberite **Zgoraj** in znova pritisnite [Enter]. Če želite zapreti meni, pritisnite gumb [Menu].

- 8** Za izhod iz funkcije razdeljenega zaslona pritisnite gumb [Split] ali [Esc].

» Sorodne povezave

- "Nepodprte kombinacije vhodnih virov za projiciranje z razdeljenim zaslonom" [str.114](#)
- "Omejitve projekcije razdeljenega zaslona" [str.115](#)
- "interaktivne funkcije pri hkratnem projiciranju dveh slik" [str.107](#)

Nepodprte kombinacije vhodnih virov za projiciranje z razdeljenim zaslonom

Teh kombinacij vhodnega vira ni mogoče projicirati na razdeljeni zaslon.

- Računalnik1 in Računalnik2
- Računalnik1, Računalnik2 in Video

- USB Display in USB/LAN
- USB in LAN

Omejitve projekcije razdeljenega zaslona

Omejitve delovanja

Med projiciranjem deljenega zaslona ne morete opravljati naslednjih dejanj.

- Nastavitev menija projektorja
- E-Zoom
- Preklapljanje razmerja stranic (razmerje stranic je nastavljeno na **Normalno**)
- Postopki z gumbom [User] na daljinskem upravljalniku
- Samozaslonka



Pomoč lahko prikažete le takrat, ko slikovni signali ne vstopajo ali ko je prikazano sporočilo o napaki ali opozorilo.

Omejitve slike

- Če spremenite nastavitve, kot so **Svetlost**, **Kontrast**, **Barvna zasičenost**, **Obarvanost** in **Ostrina**, v meniju projektorja **Slika**, jih lahko uporabite samo za sliko na levi strani. Privzete spremembe so uporabljene za sliko na desni strani. Spremembe, ki vplivajo na celotno projicirano sliko, kot sta **Barvni način** in **Temp. barve**, so uporabljene za sliko na levi in desni strani.
- Tudi če spremenite nastavitve za možnosti **Zmanjšanje šuma** in **Razpletanje** v meniju projektorja **Slika**, je možnost **Zmanjšanje šuma** nastavljena na 0, možnost **Razpletanje** pa na **Izklopljeno** za sliko na desni strani.
 - ☛ **Slika > Izboljšava slike > Zmanjšanje šuma**
 - ☛ **Slika > Dodatno > Razpletanje**
- Če za **Prikaz ozadja** izberete **Logo** v meniju **Razširjeno**, se prikaže modri zaslon, ko ni vhodnega signala.

» Sorodne povezave

- "Razmerje prikaza slike" [str.66](#)
- "Barvni način" [str.68](#)
- "Nastavitve vhodnega signala - meni Signal" [str.175](#)
- "Nastavitve funkcij projektorja - meni Nastavitve" [str.177](#)
- "Nastavitve za namestitev projektorja - meni Razširjeno" [str.180](#)
- "Povečevanje slik" [str.123](#)
- "Nastavitev samozaslonke" [str.68](#)

Funkcijo PC Free projektorja lahko uporabite, če priključite napravo USB, ki vsebuje združljive predstavitvene datoteke. Tako lahko hitro in enostavno izvedete predstavitev in jo upravljate z daljinskim upravljalnikom projektorja.

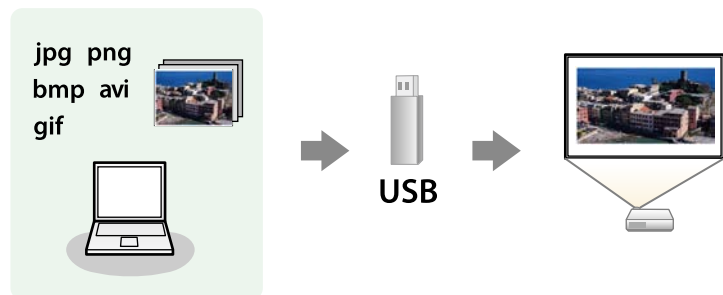

» Sorodne povezave

- "Podprte vrste datotek PC Free" [str.116](#)
- "Varnostni ukrepi pri projiciranju PC Free" [str.116](#)
- "Začetek PC Free predstavitve" [str.117](#)
- "Začetek predvajanja filmov PC Free" [str.118](#)
- "Možnosti prikaza PC Free" [str.119](#)

Podprte vrste datotek PC Free

Te vrste datotek lahko projicirate s funkcijo projektorja PC Free.



- Za najboljše rezultate datoteke shranite na medij, ki je bil formatiran v FAT16/32.
- Če prihaja do težav pri projiciranju z nosilca podatkov, formatiranega za datotečne sisteme, ki niso Windows, ga formatirajte za Windows.

Vsebina datoteke	Vrsta datoteke (pripona)	Podrobnosti
Slika	.jpg	Prepričajte se, da datoteka ni: <ul style="list-style-type: none"> • v obliki CMYK • progresivne oblike • močno stisnjena • ločljivosti nad 8192 × 8192
	.bmp	Prepričajte se, da datoteka ni: <ul style="list-style-type: none"> • ločljivosti nad 1280 × 800
	.gif	Prepričajte se, da datoteka ni: <ul style="list-style-type: none"> • ločljivosti nad 1280 × 800 • animirana
	.png	Prepričajte se, da datoteka ni: <ul style="list-style-type: none"> • ločljivosti nad 1280 × 800 *
Film	.avi (giblivi JPEG)	Podpira samo AVI 1.0. Prepričajte se, da datoteka ni: <ul style="list-style-type: none"> • shranjena z zvočnim kodekom, ki ni PCM ali ADPCM • ločljivosti nad 1280 × 720 • Večja od 2 GB

Varnostni ukrepi pri projiciranju PC Free

Ko uporabljate funkcije PC Free, upoštevajte naslednje varnostne ukrepe.

- Ko dostopate do naprave za shranjevanje USB, je ne izključite, saj v nasprotnem primeru funkcija PC Free morda ne bo delovala pravilno.
- Morda ne boste mogli dostopati do varnostnih funkcij na nekaterih napravah za shranjevanje USB s funkcijami PC Free.
- Pri priključevanju naprave USB, ki vključuje vmesnik, priključite vmesnik na električno vtičnico, ko napravo uporabljate skupaj s projektorjem.
- Nekateri bralniki kartic USB, ki jih lahko kupite, morda ne bodo združljivi s projektorjem.

- Projektor lahko hkrati prepozna največ 5 kartic, ki so vstavljene v priključeni bralnik kartic.
- Popačenja keystone ne morete popraviti pri projiciranju v načinu PC Free, zato obliko slike popravite še preden začnete s predstavitvijo.
- Med projiciranjem v načinu PC Free lahko uporabite naslednje funkcije.
 - Zamrzni
 - A/V nemo
 - E-Zoom
 - Kazalec
- » **Sorodne povezave**
 - "Začasna ustavitev videoposnetka" [str.122](#)
 - "Začasn izklop slike in zvoka" [str.121](#)
 - "Povečevanje slik" [str.123](#)
 - "Uporaba daljinskega upravljalnika kot kazalca" [str.126](#)

Prikaže se zaslon s seznamom datotek PC Free.



Začetek PC Free predstavitve

Po priključitvi naprave USB na projektor lahko preklopite na vhodni vir USB in zaženete predstavitvev.



- Lahko spremenite možnosti delovanja PC Free ali dodate posebne učinke, tako da označite **Možnost** na dnu zaslona in pritisnete [Enter].
- Diaprojekcijo lahko namesto z daljinskim upravljalnikom (EB-695Wi/EB-685Wi/EB-680Wi/EB-675Wi) upravljate z interaktivnim pisalom ali prstom.

1 Pritisnite gumb [USB] na daljinskem upravljalniku.



- Če se prikaže zaslon Izberi pogon, s pušičnimi gumbi izberite pogon in pritisnite [Enter].
- Za prikaz zaslona Izberi pogon označite **Izberi pogon** na vrhu zaslona s seznamom datotek in pritisnite tipko [Enter].

2 Datoteke poiščite tako:

- Če želite prikazati datoteke v podmapi v napravi, s pušičnimi gumbi označite mapo in pritisnite [Enter].
- Če se želite pomakniti za mapo višje v napravi, označite **Nazaj na vrh** in pritisnite [Enter].
- Za ogled dodatnih datotek v mapi označite **Naslednja stran** ali **Prejšnja stran** in pritisnite gumb [Enter] ali gumb za [Page] gor ali dol na daljinskem upravljalniku.

3 Postopajte tako:

- Za prikaz posamezne slike s pušičnimi gumbi označite sliko, nato pa pritisnite [Enter]. (Pritisnite gumb [Esc] za vrnitev na zaslon s seznamom datotek.)

- Za prikaz predstavitve vseh slik v mapi s puščičnimi gumbi označite možnost **Diaprojeksija** na dnu zaslona in pritisnite [Enter].



- Čas preklopa slike lahko spremenite tako, da označite **Možnost** na dnu zaslona in pritisnete [Enter].
- Če so imena datotek daljša od prikazanega prostora ali vključujejo nepodprte simbole, jih lahko skrajšate ali spremenite samo na zaslonskem prikazu.

4 Med projiciranjem z naslednjimi ukazi nadzirajte zaslon:

- Če želite zavrteti prikazano sliko, pritisnete puščični gumb gor ali dol. Sliko lahko zavrtite tudi tako, da jo povlečete z interaktivnim pisalom (EB-695Wi/EB-685Wi/EB-680Wi/EB-675Wi) ali prstom (EB-695Wi/EB-680Wi).

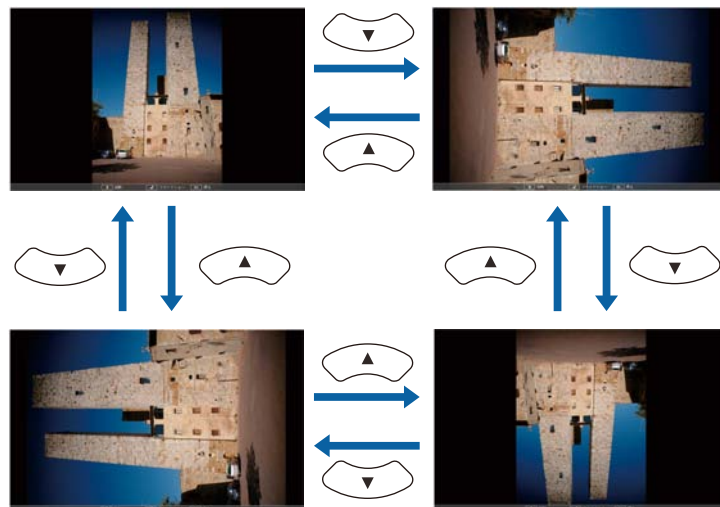

- Če se želite premakniti na naslednjo ali prejšnjo sliko, pritisnite levi ali desni puščični gumb.

Sliko lahko v ospredje ali ozadje premaknete tudi tako, da jo povlečete z interaktivnim pisalom (EB-695Wi/EB-685Wi/EB-680Wi/EB-675Wi) ali prstom (EB-695Wi/EB-680Wi).

5 Za ustavev prikaza sledite navodilom na zaslonu ali pa pritisnete tipko [Esc].

Vrnete se na zaslon s seznamom datotek.

6 Po potrebi izklopite napravo USB in jo izključite iz projektorja.

» Sorodne povezave

- "Možnosti prikaza PC Free" [str.119](#)
- "Priključitev naprave USB" [str.32](#)

Začetek predvajanja filmov PC Free

Po priključitvi naprave USB na projektor lahko preklopite na vhodni vir USB in zaženete predvajanje filma.



- Lahko spremenite možnosti delovanja PC Free, tako da označite **Možnost** na dnu zaslona in pritisnete [Enter].

1 Pritisnite gumb [USB] na daljinskem upravljalniku.

Prikaže se zaslon s seznamom datotek PC Free.



- Če se prikaže zaslon Izberi pogon, s puščičnimi gumbi izberite pogon in pritisnite [Enter].
- Za prikaz zaslona Izberi pogon označite **Izberi pogon** na vrhu zaslona s seznamom datotek in pritisnite tipko [Enter].

2 Datoteke poiščite tako:

- Če želite prikazati datoteke v podmapi v napravi, s puščičnimi gumbi označite mapo in pritisnite [Enter].
- Če se želite pomakniti za mapo višje v napravi, označite **Nazaj na vrh** in pritisnite [Enter].
- Za ogled dodatnih datotek v mapi označite **Naslednja stran** ali **Prejšnja stran** in pritisnite gumb [Enter] ali gumb za [Page] gor ali dol na daljinskem upravljalniku.

3 Za predvajanje filma s puščičnimi gumbi označite datoteko, nato pa pritisnite [Enter].



- Če so imena datotek daljša od prikazanega prostora ali vključujejo nepodprte simbole, jih lahko skrajšate ali spremenite samo na zaslonskem prikazu.
- Če želite predvajati vse filme v mapi v zaporedju, izberite možnost **Diaprojkcija** na dnu zaslona.

4 Če želite ustaviti predvajanje filma, pritisnite gumb [Esc] označite **Izhod**, nato pa pritisnite [Enter].

Vrnete se na zaslon s seznamom datotek.

5 Po potrebi izklopite napravo USB in jo izključite iz projektorja.

» **Sorodne povezave**

- "Možnosti prikaza PC Free" [str.119](#)
- "Priklučitev naprave USB" [str.32](#)

Možnosti prikaza PC Free

Te možnosti prikaza lahko izberete, kadar uporabljate PC Free. Za dostop do tega zaslona označite **Možnost** na dnu zaslona s seznamom datotek PC Free in pritisnite [Enter].



Nastavitev	Možnosti	Opis
Razvrstitev prikaza	Po imenu	Prikaže datoteke po imenih
	Po datumu	Prikaže datoteke po datumih
Način razvrščanja	Naraščajoče	Razporedi datoteke od prve do zadnje
	Padajoče	Razporedi datoteke od zadnje do prve
Neprekinjeno predvajanje	Vklopljeno	Neprekinjena predstavitev slik
	Izklopljeno	Enkratna predstavitev slik
Čas preklopa zaslona	Ne	Ne prikaže naslednje datoteke samodejno
	Od 1 sekunde do 60 sekund	Prikaže datoteke za izbrani čas in nato samodejno preklopi na naslednjo datoteko; slike z visoko ločljivostjo se lahko preklaplajo nekoliko počasneje
Učinek	Ne	Brez učinka
	Brisanje	Prehod med slikami z učinkom brisanja
	Postopen prehod	Prehod med slikami z učinkom prelivanja
	Naključno	Prehod med slikami z naključno izbranimi učinki

Projicirano sliko in zvok lahko začasno izklopite, če med predstavitvijo želite preusmeriti pozornost občinstva. Vendar pa se zvok in video predvajata naprej, tako da projekcije ne morete nadaljevati tam, kjer ste jo ustavili.

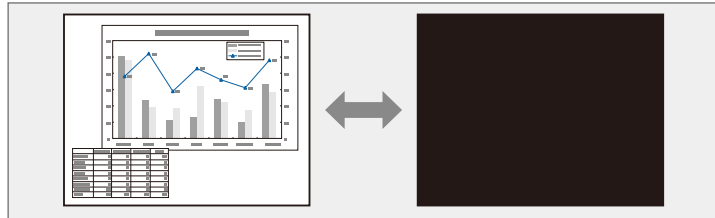

Če želite prikazati sliko, kot je logotip ali slika podjetja, ko je pritisnjen gumb [A/V Mute], lahko izberete zaslon, prikazan pod nastavitvijo **A/V nemo** v meniju **Razširjeno**.

☛ **Razširjeno > Prikaz > A/V nemo**

- 1** Pritisnite gumb [A/V Mute] na daljinskem upravljalniku, da začasno zaustavite projekcijo ali utišate zvok.

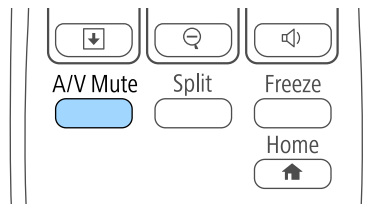

- 2** Za ponoven vklop slike ali zvoka ponovno pritisnite [A/V Mute].



- Napajanje projektorja se samodejno izklopi 30 minut po vklopu funkcije A/V Mute. To funkcijo lahko onemogočite v meniju **ECO**.
☛ **ECO > Časovnik izklopa A/V**
- Med uporabo funkcije A/V nemo žarnica še vedno gori, zato se ure delovanje žarnice še vedno štejejo.

» Sorodne povezave

- "Nastavitve za namestitev projektorja - meni Razširjeno" [str.180](#)
- "Nastavitve za namestitev projektorja - meni ECO" [str.193](#)

Video- ali računalniško predstavitev lahko začasno ustavite, tako da na zaslonu ostane prikazana trenutna slika. Vendar pa se zvok in video predvajata naprej, tako da projekcije ne morete nadaljevati tam, kjer ste jo ustavili.

- 1** Pritisnite gumb [Freeze] na daljinskem upravljalniku, da ustavite videoposnetek.

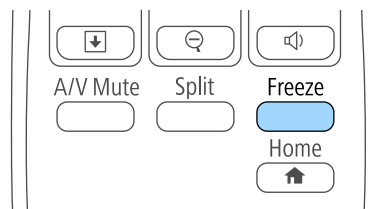

- 2** Za nadaljevanje predvajanja videoposnetka ponovno pritisnite [Freeze].

Posamezne dele predstavitve lahko poudarite tako, da povečate del slike in to nato povečate na zaslonu.

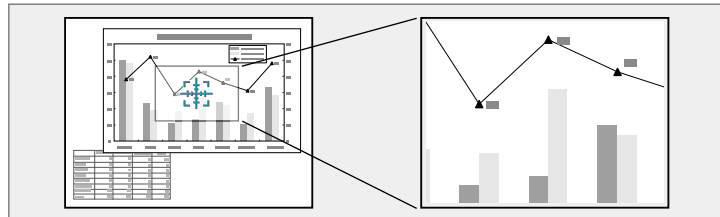

Projicirana je povečana slika, na zaslonu pa je prikazano razmerje povečave.

1 Pritisnite gumb [E-Zoom] + na daljinskem upravljalniku.

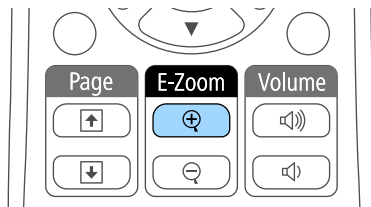

Na zaslonu se prikaže križec, ki označuje središče območja povečave.

2 Za nastavitve povečane slike uporabite te gumbne na daljinskem upravljalniku:

- S puščičnimi gumbi premaknite križec na območje slike, ki ga želite povečati. Če želite križec pomakniti diagonalno, istočasno pritisnite kateri koli par sosednjih puščičnih gumbov.
- Večkrat pritisnite gumb [E-Zoom] +, da povečate območje slike. Pritisnite in pridržite gumb [E-Zoom] + za hitrejšo povečavo. Izbrano območje se lahko poveča od enkrat do štirikrat v 25 postopnih korakih.
- Okoli povečanega območja slike se lahko premikate s puščičnimi gumbi.
- Za pomanjšanje slike pritisnite gumb [E-Zoom] -.
- Za vrnitev na prvotno velikost slike pritisnite [Esc].

Daljinski upravljalnik projektorja lahko uporabljate kot brezžično miško, tako da lahko oddaljeno upravljate projekcijo z računalnika.



Funkcijo brezžične miške lahko uporabljate v sistemu Windows Vista in novejših različicah ter sistemu OS X 10.7.x in novejših različicah.

- 1** Priključite projektor na računalnik prek vrat USB-B, Computer ali HDMI na projektorju.



Funkcija brezžične miške ne deluje pri projiciranju slik z naprave, ki je priključena na vrata HDMI1/MHL s kablom MHL.

- 2** Če ste računalnik priključili na druga vrata in ne na vrata USB-B, kabel USB priključite tudi na vrata USB-B na projektorju in na vrata USB na računalniku (za podporo brezžične miške).

- 3** Začnite predstavitev.

- 4** Za upravljanje predstavitve uporabite naslednje gumbе na daljinskem upravljalniku:

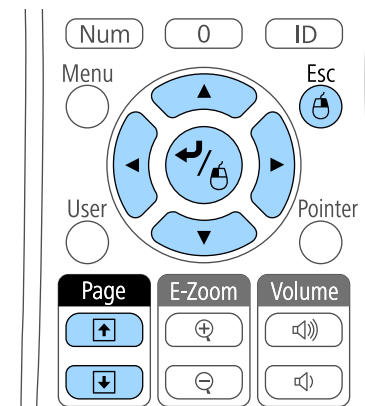

- Za pomikanje po slikah ali straneh pritisnite gumbe za [Page] gor ali dol.
- Kazalec premikate po zaslonu s puščičnimi gumbi. Če želite križec pomakniti diagonalno, hkrati pritisnite kateri koli par sosednjih puščičnih gumbov.
- Za levi klik miške enkrat pritisnite gumb [Enter] (za dvoklik ga pritisnite dvakrat). Za desni klik pritisnite gumb [Esc].
- Za funkcijo primi in spusti med pomikanjem kazalke uporabite tipko [Enter], nato pa na zelenem mestu tipko [Enter] izpustite.



- Če so v računalniku tipke miške nastavljeni obratno, so gumbi na daljinskem upravljalniku prav tako obrnjeni.
- Funkcija brezžične miške ne deluje v teh primerih:
 - Ko je prikazan meni projektorja ali zaslon Pomoč.
 - Če je v meniju projektorja **Razširjeno** možnost **USB Type B** nastavljena na **Easy Interactive Function** ali **USB Display/Easy Interactive Function** (EB-695Wi/EB-685Wi/EB-680Wi/EB-675Wi).
 - Pri uporabi drugih funkcij, razen pri funkciji za brezžično miško (kot na primer prilagoditev glasnosti).
Pri uporabi funkcije E-Zoom ali Kazalec je na voljo funkcija za pomik po strani gor ali dol.

» Sorodne povezave

- "Povečevanje slik" [str.123](#)
- "Uporaba daljinskega upravljalnika kot kazalca" [str.126](#)

Daljinski upravljalnik projektorja lahko uporabite kot kazalec in tako pozornost občinstva preusmerite na pomembne informacije na zaslonu. Privzeta oblika kazalca je puščica. Obliko kazalca lahko spremenite pod nastavitvijo **Oblika kazalca** v meniju projektorja **Nastavitve**.

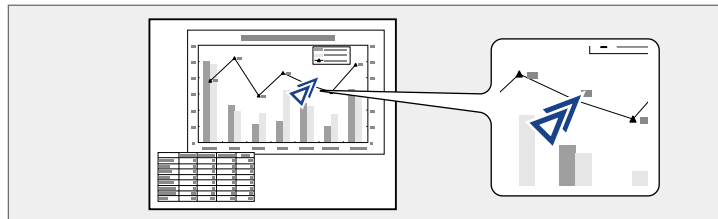

» Sorodne povezave

- "Nastavitve funkcij projektorja - meni Nastavitve" [str.177](#)

1 Pritisnite gumb [Pointer] na daljinskem upravljalniku.

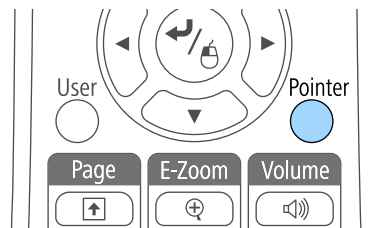

2 S puščicnimi gumbi premikajte kazalec po zaslonu. Če želite kazalec pomakniti diagonalno, istočasno pritisnite kateri koli par sosednjih puščicnih gumbov.

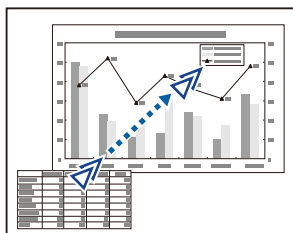

3 Pritisnite [Esc], da kazalec odstranite z zaslona.

Sliko lahko shranite v projektorju in jo prikažete, ko se ta vklopi. Sliko lahko prikažete tudi, ko projektor ne prejema vhodnega signala ali če začasno ustavite projekcijo (z gumbom A/V nemo). Ta slika je uporabnikov zaslon z logom.

Za uporabnikov logotip lahko izberete fotografijo, grafiko ali logotip podjetja, kar je uporabno pri identifikaciji lastnika projektorja in preprečevanju kraje. Spremembe uporabnikovega logotipa lahko preprečite z nastavitvijo zaščite z geslom.



- Ko shranite uporabnikov logotip, ne morete ponovno nastaviti privzetega tovarniškega loga.
- Če je v meniju **Zaščita z geslom** nastavev **Zaščita uporab. loga** nastavljena na **Vklopljeno**, jo nastavite na **Izklopljeno**, preden shranite uporabnikov logotip.
- Če nastavitve menija kopirate z enega projektorja v drugega s funkcijo paketne nastavitve, je kopiran tudi uporabnikov logotip. Ne registrirajte informacij, ki jih ne želite uporabljati v več projektorjih kot uporabniškega logotipa.

- 1** Sliko, ki jo želite projicirati, prikažite kot uporabnikov logotip.
- 2** Pritisnite gumb [Menu] na nadzorni plošči ali daljinskem upravljalniku.

- 3** Izberite meni **Razširjeno** in pritisnite tipko [Enter].



- 4** Izberite **Uporabnikov logo** in pritisnite [Enter].



Prikaže se opozorilo, ali želite prikazano sliko uporabiti kot uporabnikov logotip.



Nastavitve, kot so Keystone, E-Zoom ali Pogled, se začasno prekličejo, ko izberete **Uporabnikov logo**.

5 Izberite **Da** in pritisnite [Enter].

Čez sliko bo prikazano izbirno polje.



Glede na trenutni signal slike se velikost zaslona lahko spremeni skladno z ločljivostjo signala slike.

6 S pušičnimi gumbi obkrožite področje slike, ki ga želite uporabiti kot uporabnikov logotip, in pritisnite [Enter].

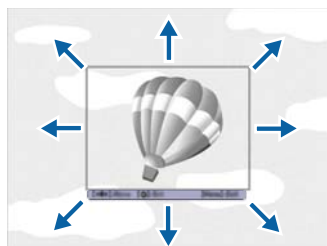

Prikaže se opozorilo, ali želite izbrati to območje slike.



Velikosti območja slike ne morete spremeniti (400 × 300 slikovnih pik).

7 Izberite **Da** in pritisnite tipko [Enter]. (Če želite spremeniti izbrano področje, izberite **Ne**, pritisnite [Enter], nato pa ponovite zadnji korak.)
Zagledali boste meni za povečavo Uporabnikov logo.

8 Izberite odstotek povečave in pritisnite [Enter].

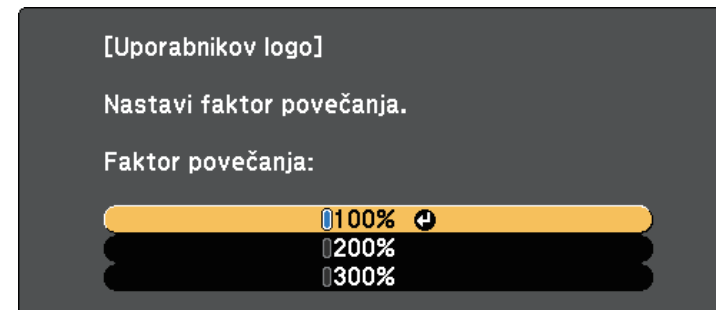

Prikaže se opozorilo, ali želite sliko shraniti kot uporabnikov logotip.

9 Izberite **Da** in pritisnite tipko [Enter].

Uporabnikov logotip je prepisan in prikaže se sporočilo o zaključku.

10 Pritisnite [Esc] za izhod z zaslona s sporočilom.

11 Izberite meni **Razširjeno** in pritisnite tipko [Enter].

12 Izberite **Prek.** in pritisnite [Enter].

13 Izberite, kdaj želite prikazati zaslon Uporabnikov logo:

- Če ga želite prikazati, ko ni vhodnega signala, izberite **Prikaz ozadja** in ga nastavite na **Logo**.
- Če želite, da se prikaže ob vsakem vklopu projektorja, izberite **Zagonsko okno** in ga nastavite na **Vklopljeno**.
- Če želite, da se prikaže ob vsakem pritisku gumba [A/V Mute], izberite **A/V nemo** in ga nastavite na **Logo**.

Da preprečite spreminjanje nastavitve Uporabnikov logo, ne da bi prej vnesli geslo, nastavite **Zaščita uporab. loga** na **Vklopljeno** v meniju **Zaščita z geslom** in nastavite geslo.

» Sorodne povezave

- "Začasen izklop slike in zvoka" [str.121](#)
- "Izbira vrst zaščite z geslom" [str.142](#)

Zračni filter projektorju so vnaprej registrirani štiri vrste vzorcev, na primer črte ali mrežne črte. Te vzorce lahko projicirate kot pomoč pri podajanju predstavitev z nastavitvami **Prikaz vzorca** v meniju **Nastavitve**.

Sliko, ki se trenutno projicira, lahko shranite kot uporabniški vzorec.



Ko shranite uporabniški vzorec, vzorca ne morete ponastaviti na privzete tovarniške nastavitve.

- 1 Projicirajte sliko, ki jo želite uporabiti kot uporabniški vzorec in nato pritisnite gumb [Menu] na nadzorni plošči ali daljinskem upravljalniku.

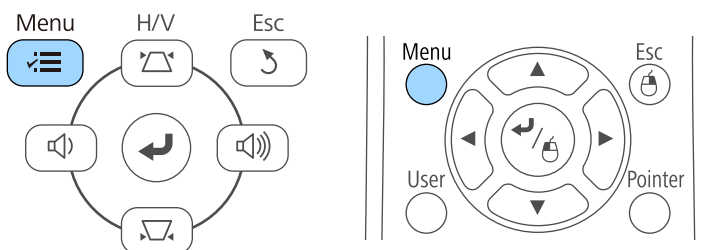

- 2 Izberite meni **Nastavitve** in pritisnite tipko [Enter].



- 3 Izberite **Vzorec** in pritisnite tipko [Enter].

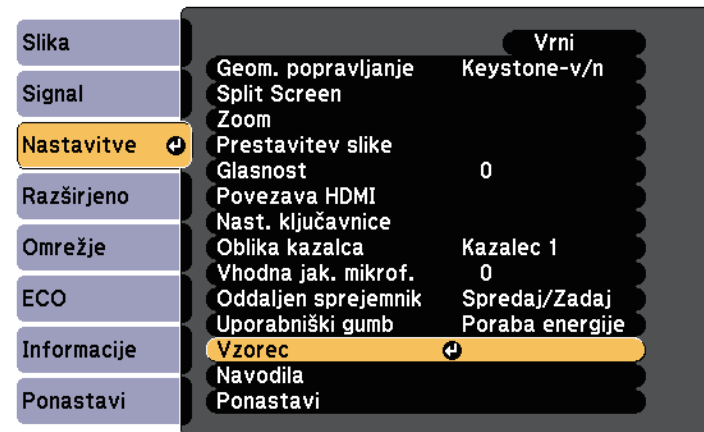

- 4 Izberite **Uporabniški vzorec** in pritisnite tipko [Enter].

Prikaže se opozorilo, ali želite prikazano sliko uporabiti kot uporabniški vzorec.



Prilagoditve, kot je Keystone, E-Zoom, Pogled, Nastavi zoom ali Prestavitev slike, so začasno preklicane, ko izberete **Uporabniški vzorec**.

- 5 Izberite **Da** in pritisnite tipko [Enter].

Prikaže se opozorilo, ali želite sliko shraniti kot uporabniški vzorec.

- 6 Izberite **Da** in pritisnite tipko [Enter].

Prikaže se sporočilo o dokončanju.

Projicirane slike iz dveh ali več projektorjev lahko združite, da ustvarite eno veliko sliko.

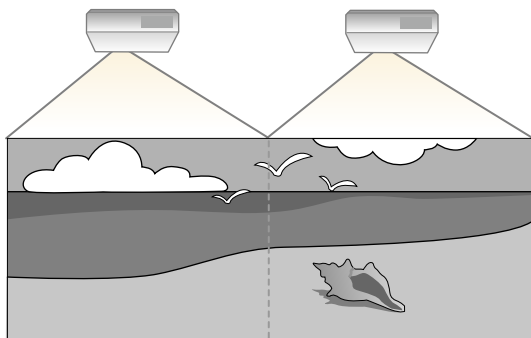

- Pred začetkom projiciranja preverite, ali sta nastavitve **Več projekcij** v vseh projektorjih nastavili na **Vključeno**.
 - ☛ **Razširjeno > Več projekcij > Več projekcij**
- Pred začetkom projiciranja morate izbrati isti barvni način za vse projektorje.
 - ☛ **Razširjeno > Več projekcij > Barvni način**

» Sorodne povezave

- "Sistem za prepoznavanje projektorjev za upravljanje več projektorjev" [str.131](#)
- "Prilagajanje enakomernosti barv" [str.133](#)
- "Prilagajanje svetlosti žarnice" [str.135](#)
- "Ujemanje barv slike" [str.136](#)
- "Prilagajanje RGBCMY" [str.137](#)

Sistem za prepoznavanje projektorjev za upravljanje več projektorjev

Kadar za projiciranje slik uporabljate več projektorjev, lahko svetlost in barvni ton slike iz posameznega projektorja popravite tako, da se slike natančno ujemajo.

Za vsak projektor lahko nastavite enolični ID projektorja, da boste lahko vsakega od njih upravljali z daljinskim upravljalnikom, in nato popravite svetlost in barvo za vsak projektor.



- V nekaterih primerih se svetlost in barvni toni kljub prilagoditvi ne ujemajo popolnoma.
- Če razlike v svetlosti in barvnem tonu sčasoma postanejo bolj opazne, ponovite postopek prilagoditve.

» Sorodne povezave

- "Nastavljanje ID-ja projektorja" [str.131](#)
- "Izbira projektorja, ki ga želite upravljati" [str.132](#)

Nastavljanje ID-ja projektorja

Če želite z daljinskim upravljalnikom upravljati več projektorjev, vsakemu dodelite edinstveni ID.

- 1** Pritisnite gumb [Menu] na nadzorni plošči ali daljinskem upravljalniku.
- 2** Izberite meni **Razširjeno** in pritisnite tipko [Enter].
- 3** Izberite **Več projekcij** in pritisnite tipko [Enter].
- 4** Izberite nastavev **ID projektorja** in pritisnite tipko [Enter].

- 5 S puščičnimi gumbi izberite identifikacijsko številko, ki jo želite uporabiti za projektor. Nato pritisnite tipko [Enter].

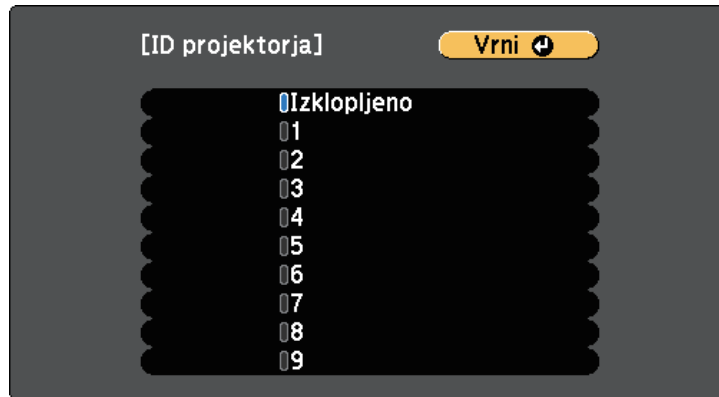

- 6 Pritisnite [Menu] ali [Esc] za izhod iz menijev.

Te korake ponovite za vse druge projektorje, ki jih želite upravljati z daljinskim upravljalnikom.

Izbira projektorja, ki ga želite upravljati

Ko nastavite ID projektorja, izberite ID za projektor, ki ga želite upravljati z daljinskim upravljalnikom.

- 1 Daljinski upravljalnik usmerite v ciljni projektor in pritisnite gumb [ID].

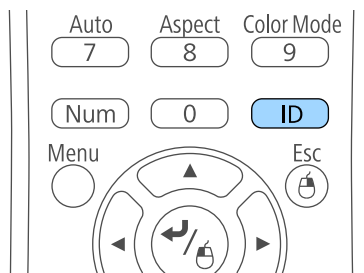

Trenutni ID projektorja je prikazan na projekcijskem zaslonu. Po približno 3 sekundah izgine.



- 2 Pridržite gumb [ID] in pritisnite številčni gumb, da izberete številko, ki se ujema z ID projektorja, ki ga želite upravljati.

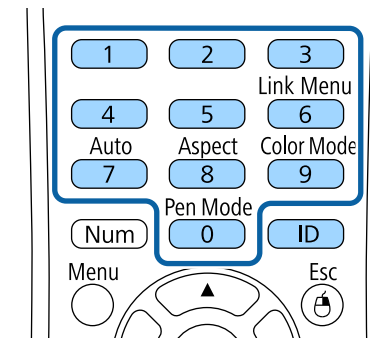

Izbran je projektor, ki ga želite upravljati.

- 3 Pritisnite gumb [ID], da preverite, ali je postopek nastavljanja ID-ja uspel.

Projektor prikaže sporočilo.

- Če je daljinski upravljalnik na seznamu **Vključeno**, lahko projektor upravljate z daljinskim upravljalnikom.

- Če je daljinski upravljalnik na seznamu **Izklopljeno**, projektorja ne morete upravljati z daljinskim upravljalnikom. Ponovite zgornje korake, da omogočite daljinski upravljalnik.



- Ko z daljinskim upravljalnikom izberete 0, lahko upravljate vse projektorje, ne glede na nastavitve ID projektorja.
- ID projektorja morate z daljinskim upravljalnikom izbrati ob vsakem vklopu projektorja, ki ga želite upravljati. Ko vklopite projektor, je za ID daljinskega upravljalnika projektorja izbrana številka 0.
- Ko nastavitve **ID projektorja Izklopljeno**, lahko projektor upravljate z daljinskim upravljalnikom s katerim koli izbranim ID-jem, ki ga izberete z daljinskim upravljalnikom.

Prilagajanje enakomernosti barv

Če barvni ton v posameznem projektorju na projiciranem zaslonu ni raven, v meniju **Razširjeno** v posameznem projektorju prilagodite ravnovesje barvnega tona.



- Barvni ton morda tudi po uporabi funkcije za enakomerne barve ne bo enak.
- Če možnost Barvni način nastavite na **Dinamično**, je ta funkcija onemogočena.
 - ☛ **Slika > Barvni način**
- Ta funkcija je onemogočena v tabelnem načinu.

- 1 Pritisnite gumb [Menu], izberite meni **Razširjeno** in pritisnite tipko [Enter].



- 2 Izberite **Več projekcij** in pritisnite tipko [Enter].

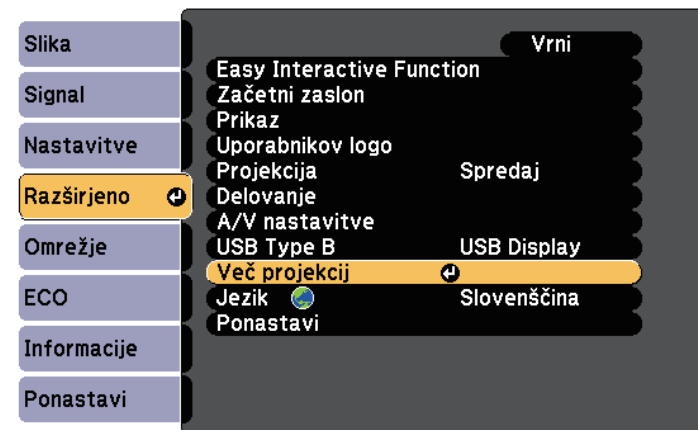

3 Izberite **Enakomerne barve** in pritisnite tipko [Enter].

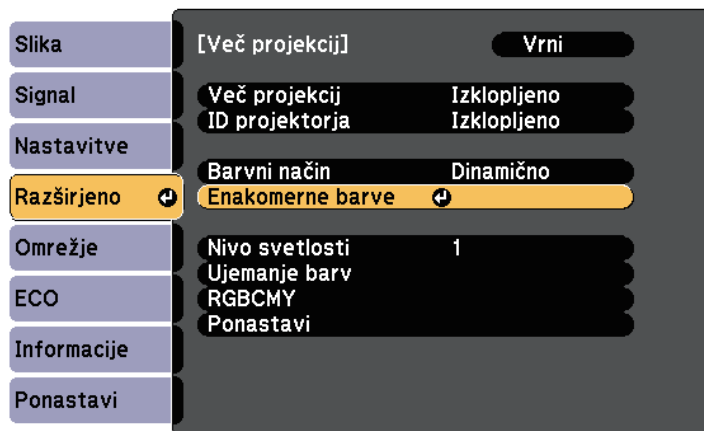

4 Izberite **Enakomerne barve** in pritisnite tipko [Enter].

5 Izberite **Vklopljeno** in pritisnite tipko [Enter]. Nato pritisnite tipko [Esc].

6 Izberite **Regul. nivo** in pritisnite tipko [Enter].



7 Izberite **raven** in pritisnite tipko [Esc].



8 Izberite **Začni prilagajanje** in pritisnite tipko [Enter].

9 Izberite območje, ki ga želite prilagoditi, in pritisnite tipko [Enter].

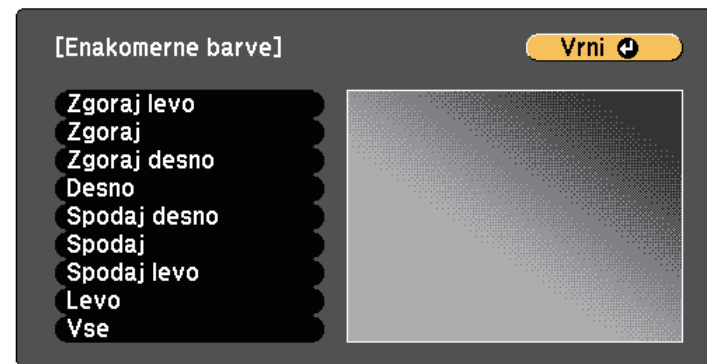

Najprej prilagodite obseg. Na koncu izberite **Vse** in prilagodite celoten zaslon.

10 Izberite barvo (**Rdeča**, **Zelena** ali **Modra**), ki jo želite prilagoditi, in nato z levim puščičnim gumbom izberite šibkejši barvni ton, z desnim puščičnim gumbom pa močnejši barvni ton.



Zaslon za prilagoditev se spremeni ob vsakem pritisku tipke [Enter].

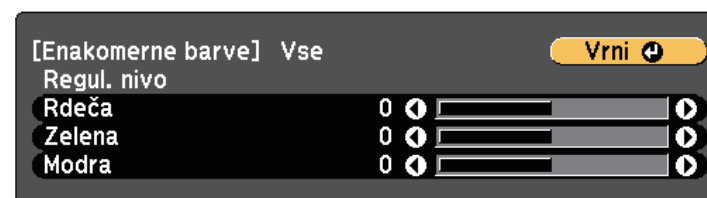

11 Pritisnite tipko [Esc], da se vrnete na zaslon za izbor območja.

12 Ponovite te korake, da prilagodite posamezno območje.

13 Pritisnite tipko [Esc], da se vrnete na prejšnji zaslou.

Prilagajanje svetlosti žarnice

Pri projiciranju z več projektorji morate prilagoditi nastavev svetlosti v vsakem projektorju.

Vklopite vse projektorje in v meniju **Razširjeno** v vsakem projektorju izberite nastavev **Nivo svetlosti**, da bodo vsi projektorji tako svetli, kot je najtemnejša žarnica na kombiniranem zaslonu.



- Svetlost posamezne žarnice morda ne bo povsem enaka, tudi če prilagodite ravni svetlosti.
- Ta funkcija je na voljo le, če je možnost **Poraba energije** nastavljena na **Normalno**.
 - ☛ **ECO > Poraba energije**
- Ta funkcija je onemogočena v tabelnem načinu.

1 Pritisnite gumb [Menu], izberite meni **Razširjeno** in pritisnite tipko [Enter].



2 Izberite **Več projekcij** in pritisnite tipko [Enter].



3 Izberite **Nivo svetlosti** in pritisnite tipko [Enter].

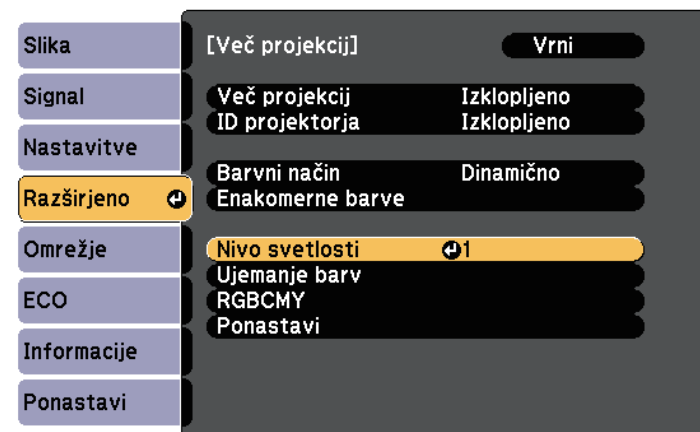

- 4** Izberite raven svetlosti in pritisnite tipko [Enter].



- 5** Pritisnite tipko [Esc], da se vrnete na prejšnji zaslon.

Ujemanje barv slike

Nastavite lahko za ujemanje kakovosti prikaza več projektorjev, ki bodo projicirali eden ob drugem.

Vklopite vse projektorje in v meniju **Razširjeno** v vsakem projektorju izberite nastavev **Ujemanje barv**, da se bo kakovost prikaza vseh projektorjev ujemala na kombiniranem zaslonu.



Ta funkcija je onemogočena v tabelnem načinu.

- 1** Pritisnite gumb [Menu], izberite meni **Razširjeno** in pritisnite tipko [Enter].



- 2** Izberite **Več projekcij** in pritisnite tipko [Enter].

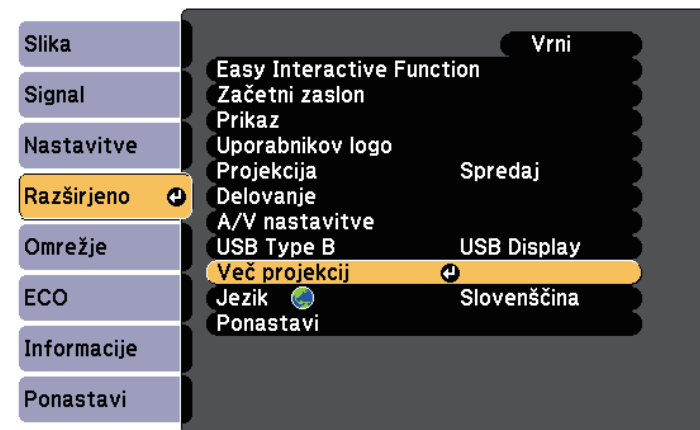

- 3** Izberite **Ujemanje barv** in pritisnite tipko [Enter].

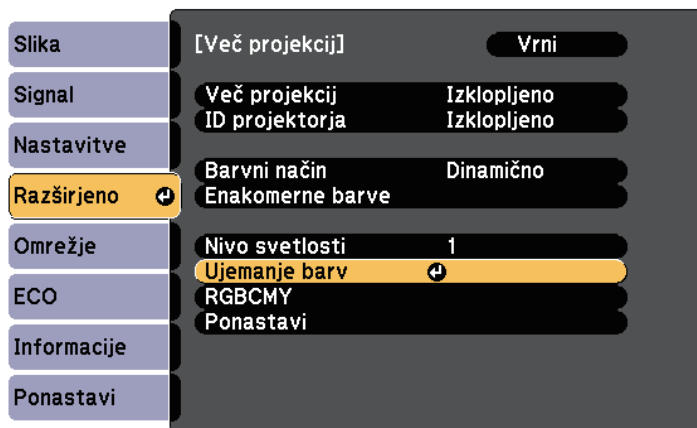

- 4** Izberite **Regul. nivo**.

Obstaja šest nivojev – od bele, sive in vse do črne. Vsak nivo lahko prilagodite posebej.



- 5** Izberite **Rdeča**, **Zelena** ali **Modra** in prilagodite barvi ton.

- 6** Izberite **Svetlost** in prilagodite vrednost.

- 7** Vrnite se na korak 4 in prilagodite drug nivo.

- 8** Pritisnite gumb [Esc], da se vrnete na prejšnji zaslon.

Prilagajanje RGBCMY

Prilagodite lahko nastavitve **Barvni odtenek**, **Zasičenost** in **Svetlost** za barvne komponente R (rdeča), G (zelena), B (modra), C (svetlomodra), M (škrlatna) in Y (rumena).

Vklopite vse projektorje in v meniju **Razširjeno** v vsakem projektorju izberite nastavitve **RGBCMY**, da bo barvni ton na kombiniranem zaslonu povsem enakomeren.



Ta funkcija je onemogočena v tabelnem načinu.

- 1** Pritisnite gumb [Menu], izberite meni **Razširjeno** in pritisnite tipko [Enter].



2 Izberite **Več projekcij** in pritisnite tipko [Enter].



3 Izberite **RGBCMY** in pritisnite tipko [Enter].

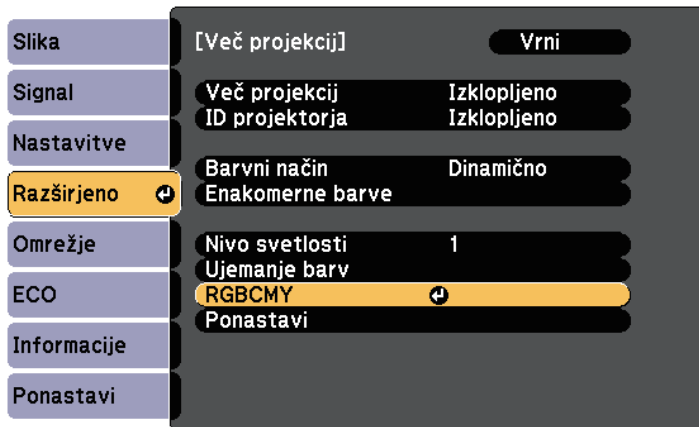

4 Izberite barvo, ki jo želite prilagoditi, in pritisnite tipko [Enter].

5 Po potrebi prilagodite posamezno spodnjo nastavitev:

- Če želite prilagoditi splošni barvni odtenek barve (modrikast – zelenkast – rdečkast), prilagodite nastavitev **Barvni odtenek**.
- Če želite prilagoditi splošno živahnost barve, prilagodite nastavitev **Zasičenost**.
- Če želite prilagoditi splošno svetlost barve, prilagodite nastavitev **Svetlost**.

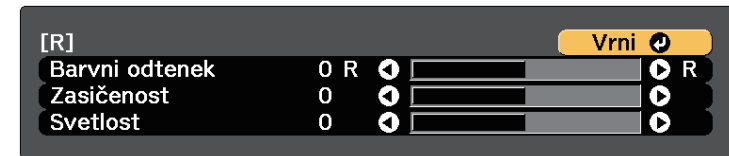

6 Pritisnite [Menu] ali [Esc] za izhod iz menijev.

Če na projektor priključite izbirni komplet vmesnikov (ELPCB02), morate izbrati spodnje nastavitve za projiciranje slik iz naprave, ki je priključena na vrata HDMI3 na projektorju. Ko izberete nastavitve, vhodni vir preklopi med HDMI2 in HDMI3 ob vsakem pritisku gumba [HDMI2] na kompletu vmesnikov.

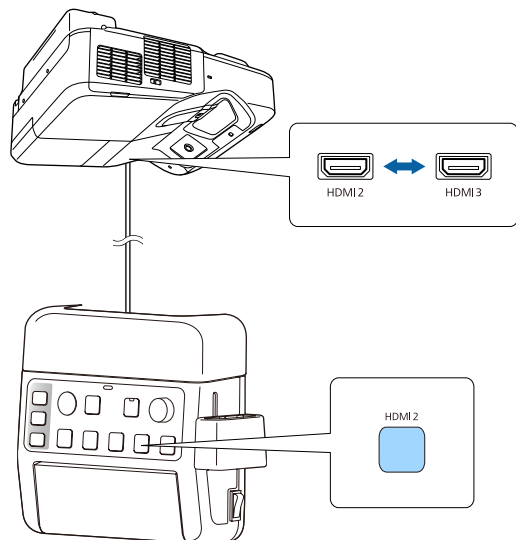

1 Pritisnite gumb [Menu] na nadzorni plošči ali daljinskem upravljalniku.

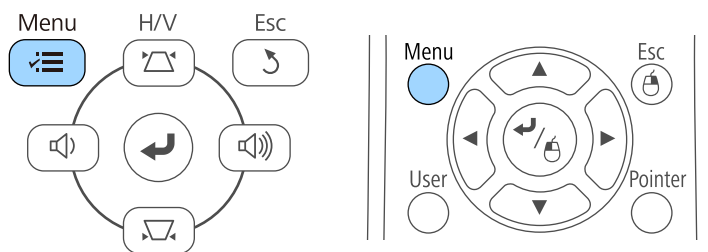

2 Izberite meni **Razširjeno** in pritisnite tipko [Enter].



3 Izberite **Delovanje** in pritisnite tipko [Enter].

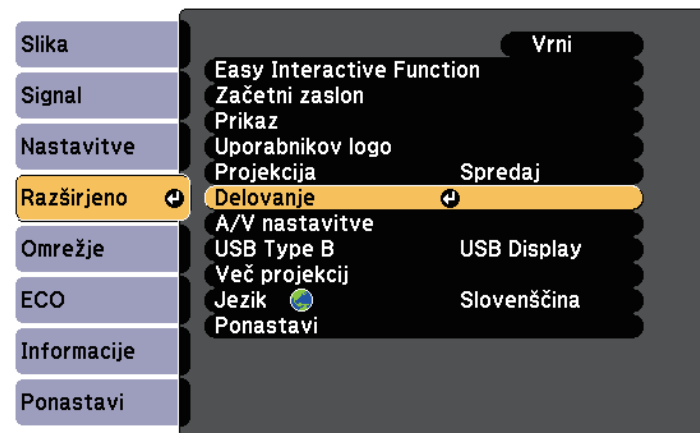

4 Izberite **Poveži ELPCB02** in pritisnite tipko [Enter].

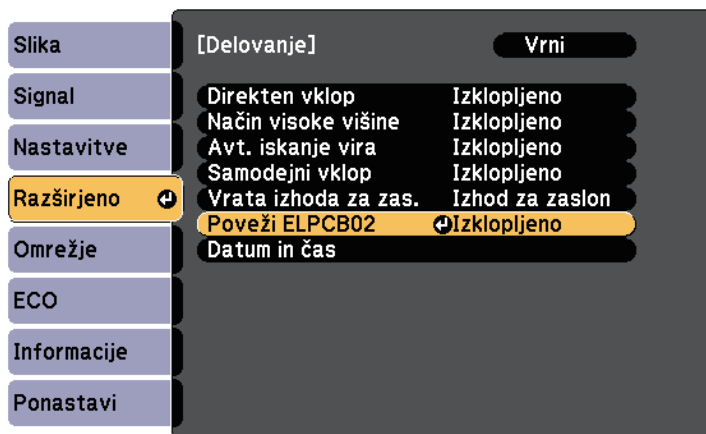

5 Izberite **Vklopljeno** in pritisnite tipko [Enter].



Vhodni vir preklopi med HDMI2 in HDMI3 ob vsakem pritisku gumba [HDMI2] na kompletu vmesnikov.

6 Pritisnite [Menu] ali [Esc] za izhod iz menijev.

Projektor lahko pred krajo ali nenamerno uporabo zaščitite tako, da nastavite te varnostne funkcije:

- Zaščita z geslom, ki osebam brez gesla onemogoča uporabo projektorja in onemogoča spreminjanje začetnega zaslona ter drugih nastavitvev. Ta funkcija deluje kot zaščita proti kraji, saj projektorja ni mogoče uporabljati, če je ukraden, poleg tega pa lahko določite, kdo lahko uporablja projektor.
- Varnostni zaklep tipk za blokiranje delovanja projektorja z gumbi na nadzorni plošči. Ta funkcija je uporabna na prireditvah ali nastopih, kjer želite med projekcijo izklopiti vse gumbе, ali pa v šolah, kjer želite omejiti uporabo gumbov.
- Zaščitni kabli za fizično zaščito projektorja na določenem mestu.

» Sorodne povezave

- "Vrste zaščite z geslom" [str.141](#)
- "Zaklepanje gumbov projektorja" [str.143](#)
- "Namestitev zaščitnega kabla" [str.145](#)

Vrste zaščite z geslom

S skupnim geslom lahko nastavite te vrste zaščite z geslom:

- Geslo **Zaščita ob vklopu** vsem osebam preprečuje uporabo projektorja, če ne vnesejo pravilnega gesla. Ko priključite napajalni kabel in prvič vklopite projektor, morate vnesti pravilno geslo. To velja tudi za Direktno vklop in Samodejni vklop.
- **Zaščita uporab. loga** z geslom preprečuje spreminjanje prikaza zaslona po meri, ki ga projektor prikaže ob vklopu, ko ni vhodnega signala ali ko uporabljate funkcijo A/V nemo. Zaslon po meri preprečuje krajo, saj zahteva identifikacijo lastnika projektorja.
- **Zaščita omrežja** z geslom preprečuje spreminjanje nastavitvev v meniju projektorja **Omrežje**.

» Sorodne povezave

- "Nastavitev gesla" [str.141](#)

- "Izbira vrst zaščite z geslom" [str.142](#)
- "Vnos gesla za uporabo projektorja" [str.143](#)

Nastavitev gesla

Če želite uporabiti zaščito z geslom, morate nastaviti geslo.



Privzeto geslo je "0000". To spremenite v lastno geslo.

1

Na daljinskem upravljalniku pritisnite in približno pet sekund držite tipko [Freeze].

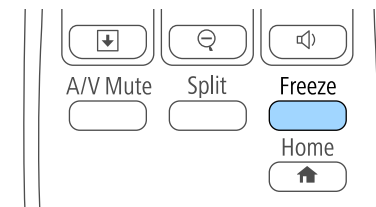

Odpre se meni z nastavitvami za možnost Zaščita z geslom.



Če je možnost Zaščita z geslom že aktivirana, morate vnesti pravilno geslo za prikaz menija z nastavitvami možnosti Zaščita z geslom.

- 2** Izberite **Geslo** in pritisnite [Enter].

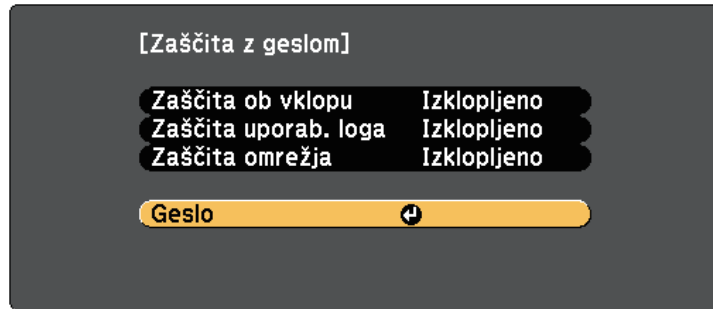

Zagledali boste poziv "Ali želite spremeniti geslo?".

- 3** Izberite **Da** in pritisnite tipko [Enter].

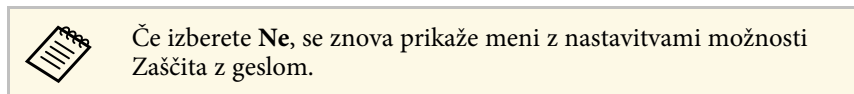

- 4** Pritisnite in držite tipko [Num] na daljinskem upravljalniku in z numeričnimi tipkami nastavite štiri-številsko geslo.

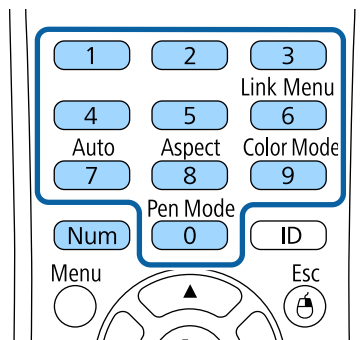

Ko geslo vnašate, je prikazano kot ****. Ko vnesete četrto številko, se prikaže poziv za potrditev.

- 5** Ponovno vnesite geslo.
Zagledali boste sporočilo "Geslo sprejeto". Če je vneseno geslo napačno, se prikaže sporočilo, da morate znova vnesti geslo.
- 6** Pritisnite [Esc] za vrnitev v meni.
- 7** Geslo zabeležite in ga shranite na varno.

Izbira vrst zaščite z geslom

Po nastavitvi gesla se odpre ta meni, v katerem lahko izberete vrste zaščite z geslom, ki jih želite uporabiti.

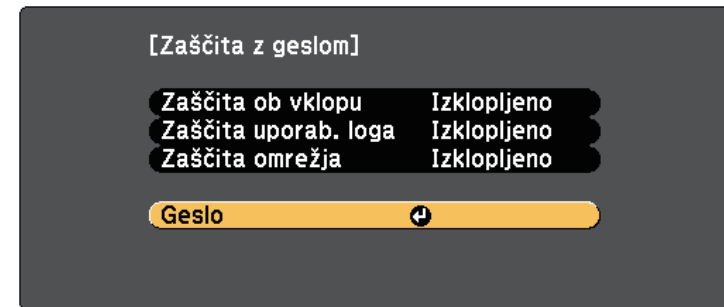

Če ne vidite tega menija, pritisnite in pet sekund držite tipko [Freeze] na daljinskem upravljalniku, dokler se ne prikaže meni.

- Če želite preprečiti nepooblaščen uporabo projektorja, za nastavev **Zaščita ob vklopu** izberite **Vklopljeno**.
- Če želite preprečiti spremembe zaslona Uporabnikov logo ali podobnih nastavev zaslona, za nastavev **Zaščita uporab. loga** izberite **Vklopljeno**.
- Če želite preprečiti spremembe omrežnih nastavev, za nastavev **Zaščita omrežja** izberite **Vklopljeno**.

Kot dodatno zaščito proti kraji lahko na projektor pritrдите nalepko z zaščito proti kraji.



Daljinski upravljalnik hranite na varnem mestu. Če ga izgubite, ne boste mogli vnesti gesla.

Vnos gesla za uporabo projektorja

Ko je prikazan zaslon z geslom, vnesite pravilno geslo.

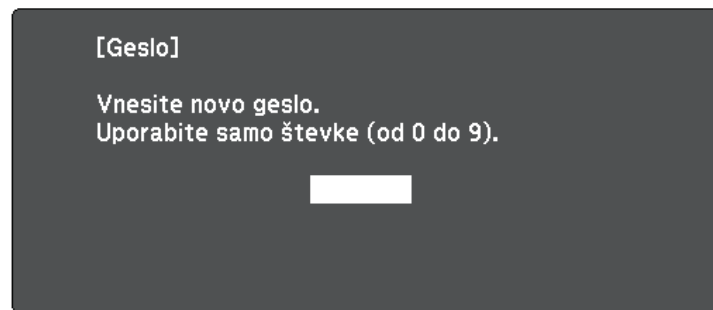

- 1 Med vnašanjem gesla z numeričnimi tipkami pritisnite in držite gumb [Num] na daljinskem upravljalniku.

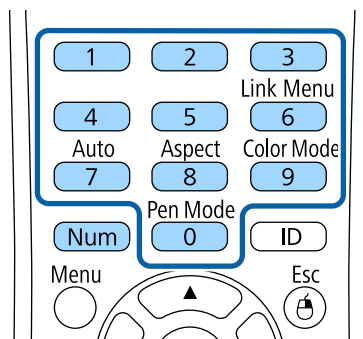

Zaslon z geslom se zapre.

- 2 Če geslo ni pravilno, se prikaže sporočilo, da poskusite znova. Za nadaljevanje vnesite pravo geslo.

Pozor

- Če trikrat zaporedoma vnesete nepravilno geslo, se pojavi sporočilo "Delovanje projektorja se bo zaklenilo.", ki je prikazano približno pet minut, nato pa se projektor vrne v stanje pripravljenosti. V tem primeru izključite električni priključek iz električne vtičnice, ga znova priključite in nato znova vklopite projektor. Projektor znova prikaže okno za vnos gesla, v katerem lahko vnesete pravilno geslo.
- Če ste pozabili geslo, si zapišite številko »Šifra zahteve: xxxxx«, ki se pojavi na zaslonu, in se za pomoč obrnite na podjetje Epson.
- Če ponavljate zgornje korake in 30-krat zapored vnesete napačno geslo, se prikaže sporočilo "Delovanje projektorja se bo zaklenilo. Obrnite se na Epson v skladu z navodili v priloženi dokumentaciji." v projektor pa ne boste več mogli vnašati gesel. Za pomoč se obrnite na družbo Epson.

Zaklepanje gumbov projektorja

Z zaklepom gumbov na nadzorni plošči drugim preprečite uporabo projektorja. Projektor še vedno lahko upravljate z daljinskim upravljalnikom.

- 1 Pritisnite gumb [Menu] na nadzorni plošči ali daljinskem upravljalniku.

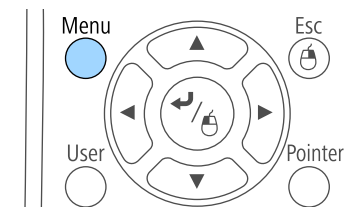
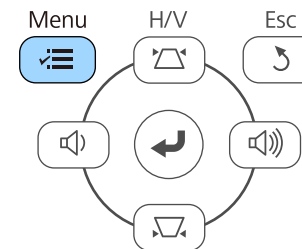

2 Izberite meni **Nastavitve** in pritisnite tipko [Enter].

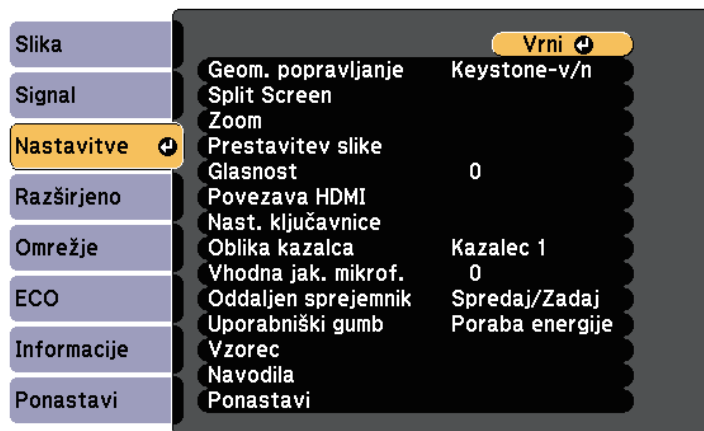

3 Izberite **Nast. ključavnice** in pritisnite gumb [Enter].



4 Izberite **Zaklep delovanja** in pritisnite [Enter].



5 Izberite eno od naslednjih vrst zaklepa in pritisnite [Enter]:

- Če želite zakleniti vse gumbе projektorja, izberite **Polni zaklep**.
- Če želite zakleniti vse gumbе razen gumba za vklop/izklop, izberite **Delni zaklep**.

Zagledali boste poziv za potrditev.

6 Izberite **Da** in pritisnite tipko [Enter].

S tem aktivirate nastavev **Zaklep delovanja**.

» Sorodne povezave

- "Odklepanje gumbov projektorja" [str.144](#)

Odklepanje gumbov projektorja

Če so gumbi projektorja zaklenjeni, jih odklenite tako.

- Pritisnite in sedem sekund držite gumb [Enter] na nadzorni plošči. Prikaže se sporočilo in zaklep se sprosti.
- Izberite **Izklopljeno** za nastavev **Zaklep delovanja** v meniju projektorja **Nastavitve**.

☛ Nastavitve > Nast. ključavnice > Zaklep delovanja

» **Sorodne povezave**

- "Nastavitve funkcij projektorja - meni Nastavitve" [str.177](#)

Namestitev zaščitnega kabla

Na projektor lahko za preprečevanje kraje namestite zaščitni kabel.

- Varnostni sistem Kensington Microsaver Security pritrдите v varnostno režo na projektorju.



Dodatne podrobnosti o sistemu Microsaver Security System najdete na spletnem mestu <http://www.kensington.com/>.

- Žičnati kabel pritrдите na priključno točko za zaščitni kabel in ga pritrдите na steno ali velik kos pohištva.

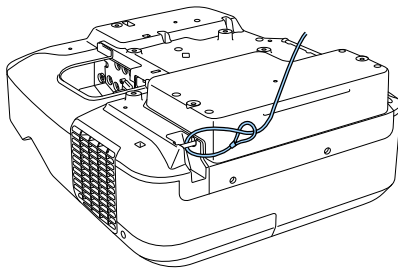

Uporabite lahko zaklep za preprečevanje kraje, ki ga lahko kupite. Navodila za zaklepanje ključavnice najdete v dokumentaciji, priloženi ključavnici.

Uporaba projektorja v omrežju

Upoštevajte navodil v teh poglavjih za nastavitve projektorja za uporabo v omrežju.

► Sorodne povezave

- "Projiciranje v žičnem omrežju" [str.147](#)
- "Projekcija v brezžičnem omrežju" [str.150](#)

V projektor lahko pošiljate slike tudi prek žičnega omrežja. To storite tako, da priključite projektor v omrežje in nato nastavite projektor in računalnik za projiciranje prek omrežja.

Ko priključite in nastavite projektor, kot je opisano tukaj, namestite EasyMP Multi PC Projection s CD-ROM-a s programsko opremo za projektor Epson (če je na voljo) ali ga prenesite iz spleta.

Programska oprema EasyMP Multi PC Projection v računalniku omogoči projekcijo prek omrežja. Omogoča tudi izvedbo interaktivnih sestankov s projiciranjem računalniških zaslonov uporabnikov prek omrežja. Navodila poiščite v *Navodilih za uporabo EasyMP Multi PC Projection*.

» Sorodne povezave

- "Vzpostavlanje povezave z žičnim omrežjem" [str.147](#)
- "Izbiranje nastavitvev žičnega omrežja" [str.147](#)

Vzpostavlanje povezave z žičnim omrežjem

Če želite v projektorju vzpostaviti povezavo z žičnim lokalnim omrežjem (LAN), uporabite omrežni kabel 100Base-TX ali 10Base-T. Če želite omogočiti pravičen prenos podatkov, uporabite oklopljen kabel kategorije 5 ali višje.

- 1 En konec omrežnega kabla priključite na omrežno zvezdišče, stikalo ali usmerjevalnik.

- 2 Drugi konec kabla priključite na vrata LAN na projektorju.

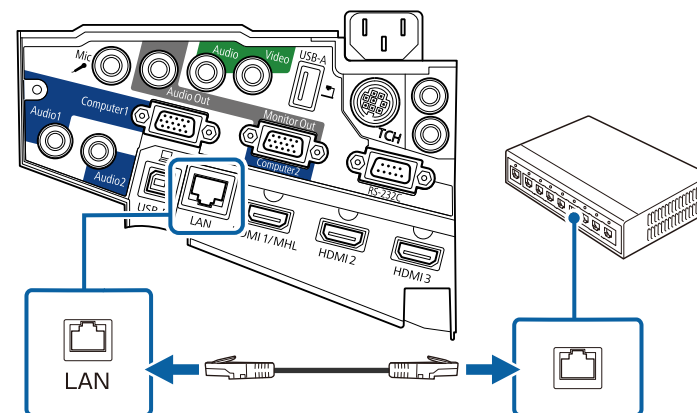

Izbiranje nastavitvev žičnega omrežja

Preden lahko projicirate iz računalnikov v omrežju, morate v projektorju izbrati nastavitve omrežja.



Prepričajte se, da ste projektor povezali v žično omrežje prek vrat LAN.

- 1 Pritisnite gumb [Menu] na nadzorni plošči ali daljinskem upravljalniku.

2 Izberite meni **Omrežje** in pritisnite [Enter].



3 Izberite **Konfiguracija omrežja** in pritisnite [Enter].

4 Izberite meni **Osnovno** in pritisnite [Enter].



5 Po potrebi izberite osnovne možnosti.

- **Ime projektorja** omogoča vnos imena, ki vsebuje do 16 alfanumeričnih znakov, za identifikacijo projektorja v omrežju.
- **Geslo PjLink** omogoča vnos gesla, ki vsebuje do 32 alfanumeričnih znakov, za uporabo protokola PjLink za upravljanje projektorja.
- **Geslo za Remote** omogoča vnos gesla, ki vsebuje do 8 alfanumeričnih znakov, za dostop do projektorja s funkcijo Spletni upravljalnik. (Uporabniško ime je **EPSONREMOTE**; privzeto geslo je **guest**.)
- **Geslo za Web** omogoča vnos gesla, ki vsebuje do 8 alfanumeričnih znakov, za dostop do projektorja v omrežju. (Uporabniško ime je **EPSONWEB**; privzeto geslo je **admin**.)
- **Geslo moderatorja** omogoča vnos štirimestnega številskega gesla za dostop do projektorja v vlogi moderatorja z orodji EasyMP Multi PC Projection ali Epson iProjection. (Geslo privzeto ni določeno.)
- **Šifra projektorja** omogoča vklop gesla za zaščito, ki preprečuje dostop do projektorja s strani fizično neprizotnih oseb. Za dostop do projektorja in skupno rabo trenutnega zaslona morate z orodji EasyMP Multi PC Projection ali Epson iProjection z računalnika vnesti prikazano naključno ključno besedo.
- **Prikaz LAN info** omogoča nastavitve oblike prikaza informacij projektorja o omrežju.



Za vnos imena, gesla in ključne besede uporabite prikazano tipkovnico. S puščičnimi gumbi na daljinskem upravljalniku označite znake in jih izberite z gumbom [Enter].

6 Izberite meni **Žični LAN** in pritisnite [Enter].

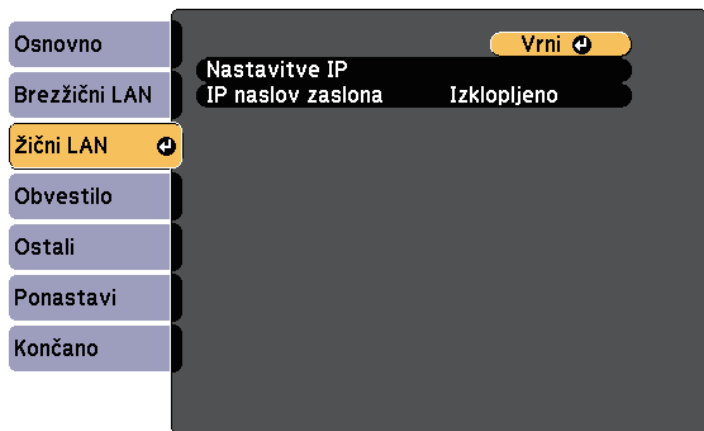

7 Izberite **Nastavitve IP** in pritisnite [Enter].

8 Izberite **Nastavitve IP**.

- Če vaše omrežje samodejno dodeljuje naslove, nastavite **DHCP** na **Vklopljeno**.
- Če morate naslove nastaviti ročno, nastavite **DHCP** na **Izklopljeno** ter vnesite polja **Naslov IP**, **Podomrežna maska** in **Naslov prehoda** za projektor.



Želene številke na prikazani tipkovnici osvetlite s pritiskanjem tipk s puščicami na daljinskem upravljalniku. Osvetljeno številko izberete s pritiskom tipke [Enter].

9 Če ne želite, da se na zaslonu stanja pripravljenosti LAN ali začetnem zaslonu izpiše naslov IP, možnost **IP naslov zaslona** nastavite na **Izklopljeno**.

10 Ko končate z izbiro nastavitvev, izberite **Končano** in sledite navodilom na zaslonu za shranjevanje nastavitvev in izhod iz menija.

11 Pritisnite gumb [LAN] na daljinskem upravljalniku.

Nastavitve žičnega omrežja so dokončane, ko se na zaslonu s stanjem pripravljenosti LAN prikaže pravi naslov IP.



Slike lahko v projektor pošiljate prek brezžičnega omrežja.

To storite z namestitvijo brezžičnega modula LAN Epson 802.11b/g/n, nato pa projektor in računalnik nastavite za brezžično projekcijo s pomočjo možnosti v meniju **Omrežje**.

Po namestitvi modula za brezžično lokalno omrežje in nastavitvi projektorja namestite omrežno programsko opremo s CD-ja s programsko opremo Epson Projector Software (če je na voljo) ali prenesite potrebno programsko opremo. Za nastavitve in nadzor brezžične projekcije uporabite to programsko opremo in dokumentacijo:

- Programska oprema EasyMP Multi PC Projection omogoča izvedbo interaktivnih sestankov s projiciranjem računalniških zaslonov uporabnikov prek omrežja. Navodila poiščite v *Navodilih za uporabo EasyMP Multi PC Projection*.
- Aplikacija Epson iProjection vam omogoča projiciranje slik iz naprav s sistemom iOS ali Android.
Program Epson iProjection lahko prenesete iz spletne trgovine App Store ali Google Play. Uporabnik je odgovoren za vse stroške, ki nastanejo pri vzpostavitvi povezave s spletno trgovino App Store ali Google Play.

» Sorodne povezave

- "Namestitev modula za brezžično lokalno omrežje" [str.150](#)
- "Ročna izbira nastavitvev brezžičnega omrežja" [str.151](#)
- "Izbira nastavitvev za brezžično omrežje v sistemu Windows" [str.154](#)
- "Izbira nastavitvev za brezžično omrežje v sistemu OS X" [str.154](#)
- "Nastavitev varnosti brezžičnega omrežja" [str.154](#)
- "Uporaba kode QR za priključitev mobilne naprave" [str.155](#)
- "Uporaba ključa USB za vzpostavitev povezave z računalnikom Windows" [str.156](#)

Namestitev modula za brezžično lokalno omrežje

Če želite projektor uporabljati v brezžičnem omrežju, namestite modul za brezžični LAN Epson 802.11b/g/n. Ne nameščajte drugih vrst modula za brezžično lokalno omrežje.

Pozor

Nikoli ne odstranite modula, če je indikator na njem moder ali utripa ali med brezžično projekcijo. S tem bi lahko modul poškodovali ali pa izgubili podatke.

- 1 Odstranite oba pritrdilna vijaka pokrova kabla, da odprete pokrov.

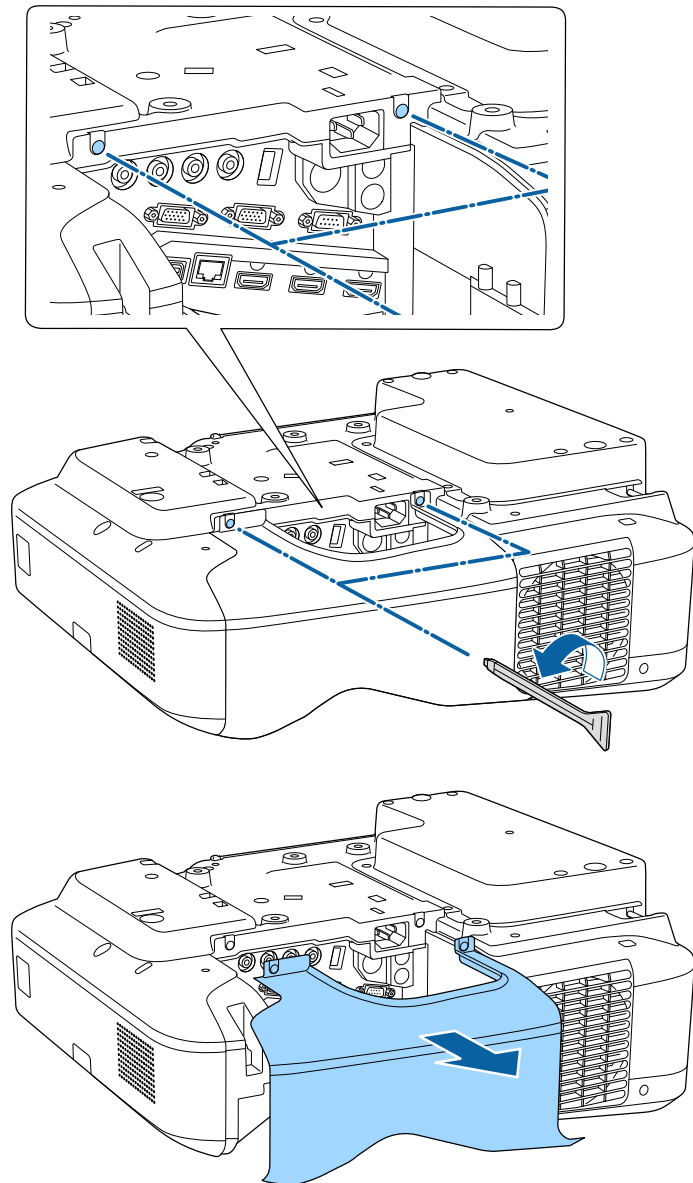

- 2 Priključite modul za brezžični LAN v režo za modul za brezžični LAN.

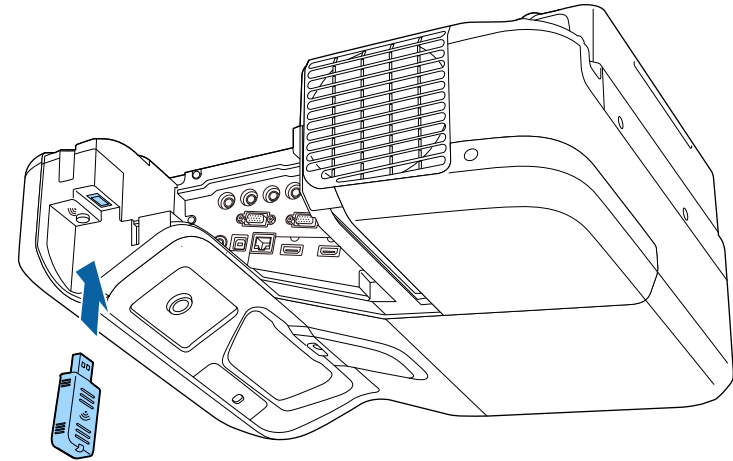

Ročna izbira nastavitve brezžičnega omrežja

Preden lahko projicirate iz brezžičnega omrežja, morate za projektor izbrati nastavitve omrežja.

- 1 Pritisnite gumb [Menu] na nadzorni plošči ali daljinskem upravljalniku.

2 Izberite meni **Omrežje** in pritisnite [Enter].



3 Izberite **Vklop brezž. Omrežja** za nastavitvev **Brezžično omrežje**.



4 Izberite **Konfiguracija omrežja** in pritisnite [Enter].

5 Izberite meni **Osnovno** in pritisnite [Enter].



6 Po potrebi izberite osnovne možnosti.

- **Ime projektorja** omogoča vnos imena, ki vsebuje do 16 alfanumeričnih znakov, za identifikacijo projektorja v omrežju.
- **Geslo PjLink** omogoča vnos gesla, ki vsebuje do 32 alfanumeričnih znakov, za uporabo protokola PjLink za upravljanje projektorja.
- **Geslo za Remote** omogoča vnos gesla, ki vsebuje do 8 alfanumeričnih znakov, za dostop do projektorja s funkcijo Spletni upravljalnik. (Uporabniško ime je **EPSONREMOTE**; privzeto geslo je **guest**.)
- **Geslo za Web** omogoča vnos gesla, ki vsebuje do 8 alfanumeričnih znakov, za dostop do projektorja v omrežju. (Uporabniško ime je **EPSONWEB**; privzeto geslo je **admin**.)
- **Geslo moderatorja** omogoča vnos štirimestnega številskega gesla za dostop do projektorja v vlogi moderatorja z orodji EasyMP Multi PC Projection ali Epson iProjection. (Geslo privzeto ni določeno.)
- **Šifra projektorja** omogoča vklop gesla za zaščito, ki preprečuje dostop do projektorja s strani fizično neprizotnih oseb. Za dostop do projektorja in skupno rabo trenutnega zaslona morate z orodji EasyMP Multi PC Projection ali Epson iProjection z računalnika vnesti prikazano naključno ključno besedo.

- **Prikaz LAN info** omogoča nastavitve oblike prikaza informacij projektorja o omrežju.



Za vnos imena in gesla uporabite prikazano tipkovnico. S puščičnimi gumbi na daljinskem upravljalniku označite znake in jih izberite z gumbom [Enter].

7 Izberite meni **Brezžični LAN** in pritisnite [Enter].

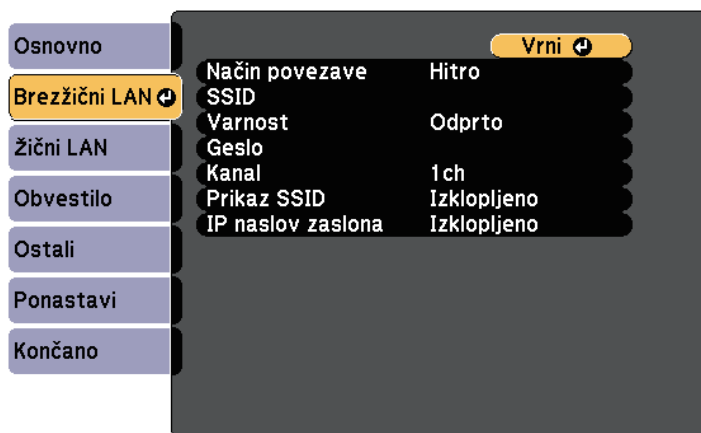

8 Izberite nastavitve **Način povezave**.

- **Hitro** omogoča povezavo z več pametnimi telefoni, tabličnimi računalniki ali računalniki neposredno z brezžično komunikacijo.
- **Napredno** omogoča povezavo s pametnimi telefoni, tabličnimi računalniki ali računalniki prek dostopne točke brezžičnega omrežja.

9 Če ste izbrali način povezave **Napredno**, izberite **Iskanje dostopne točke** in nato izberite dostopno točko, s katero želite vzpostaviti povezavo.



Če želite ročno dodeliti SSID, izberite **SSID** in nato vnesite SSID.

10 V načinu povezave **Napredno** morate po potrebi dodeliti nastavitve naslova IP za svoje omrežje.

- Če vaše omrežje samodejno dodeli naslove, izberite **Nastavitve IP** in za **DHCP** izberite **Vklopljeno**.
- Če morate naslove nastaviti ročno, izberite **Nastavitve IP** in možnost **DHCP** nastavite na **Izklopljeno** ter nato po potrebi izpolnite polja **Naslov IP**, **Podomrežna maska** in **Naslov prehoda** za projektor.

11 Če ne želite, da se SSID ali naslov IP prikaže na zaslonu s stanjem pripravljenosti LAN in na začetnem zaslonu, možnost **Prikaz SSID** ali **IP naslov zaslona** nastavite na **Izklopljeno**.

12 Ko končate izbiranje nastavitvev, izberite **Končano** in upoštevajte navodila na zaslonu za shranjevanje nastavitvev in izhod iz menijev.

13 Pritisnite gumb [LAN] na daljinskem upravljalniku. Nastavitve brezžičnega omrežja so dokončane, ko se na zaslonu s stanjem pripravljenosti lokalnega omrežja prikaže pravilen naslov IP.

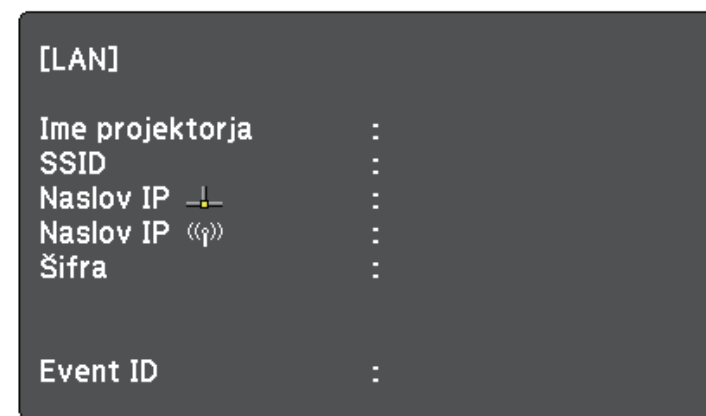

Ko končate z nastavljanjem brezžičnih nastavitvev za projektor, izberite brezžično omrežje v računalniku. Zaženite omrežno programsko opremo, da prek brezžičnega omrežja pošljete slike v projektor.

Izbira nastavitvev za brezžično omrežje v sistemu Windows

Preden vzpostavite povezavo s projektorjem, v računalniku izberite ustrezno brezžično omrežje.

- 1** Za dostop do programske opreme za brezžično omrežje dvokliknite ikono omrežja v opravilni vrstici sistema Windows.
- 2** Pri povezovanju v načinu povezave Dodatno izberite ime omrežja (SSID), s katerim se projektor povezuje.
- 3** Kliknite **Poveži**.

Izbira nastavitvev za brezžično omrežje v sistemu OS X

Predn vzpostavite povezavo s projektorjem, v sistemu OS X izberite ustrezno brezžično omrežje.

- 1** Kliknite ikono AirPort v menijski vrstici na vrhu zaslona.
- 2** Pri povezovanju v načinu povezave Napredno se prepričajte, da je AirPort vklopljen, in izberite ime omrežja (SSID), s katerim se projektor povezuje.

Nastavitvev varnosti brezžičnega omrežja

Nastavite lahko zaščito projektorja za uporabo v brezžičnem omrežju. Nastavite eno od naslednjih varnostnih možnosti, ki se bodo ujemale z nastavitvami, uporabljenimi v omrežju:

- Varnost WPA2-PSK
- Varnost WPA/WPA2-PSK *

* Na voljo le pri načinu povezave Napredno.



Za navodila o vnašanju pravih informacij se obrnite na skrbnika omrežja.

- 1** Pritisnite gumb [Menu] na nadzorni plošči ali daljinskem upravljalniku.
- 2** Izberite meni **Omrežje** in pritisnite [Enter].
- 3** Izberite **Konfiguracija omrežja** in pritisnite [Enter].
- 4** Izberite meni **Brezžični LAN** in pritisnite [Enter].

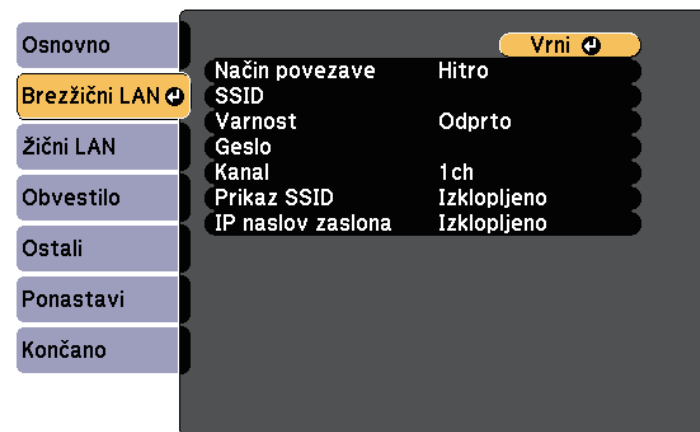

5 Izberite nastavev **Varnost** in pritisnite [Enter].

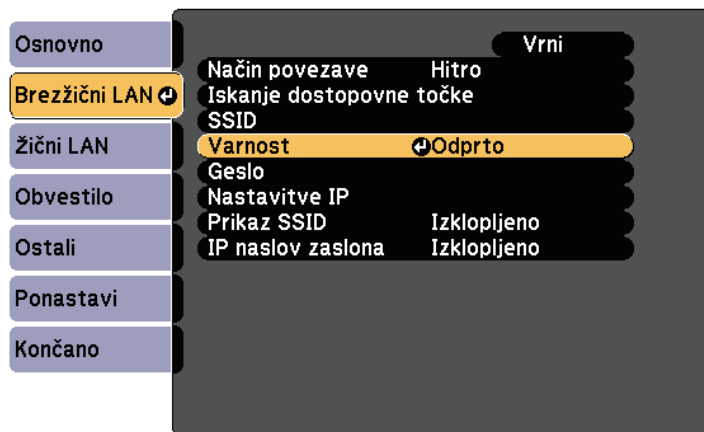

6 Izberite varnostne nastavitve, ki se ujemajo z omrežnimi nastavitvami.

7 Ko končate z izbiro nastavitvev, izberite **Končano** in sledite navodilom na zaslonu za shranjevanje nastavitvev in izhod iz menija.

» Sorodne povezave

- "Meni »Omrežje« – meni »Brezžični LAN«" [str.188](#)

Uporaba koda QR za priključitev mobilne naprave

Ko izberete nastavitve brezžičnega omrežja za projektor, lahko na zaslonu prikažete kodo QR in jo uporabite za priključitev mobilne naprave s programom Epson iProjection.



- Prepričajte se, da je v napravi nameščena najnovejša različica programske opreme Epson iProjection (različica 1.3.0 ali novejša podpira to funkcijo).
- Program Epson iProjection lahko brezplačno prenesete iz spletne trgovine App Store ali Google Play. Uporabnik je odgovoren za vse stroške, ki nastanejo pri vzpostavitvi povezave s spletno trgovino App Store ali Google Play.
- Če program Epson iProjection uporabljate v načinu povezave Hitro, vam priporočamo, da konfigurirate varnostne nastavitve.

1 Pritisnite gumb [LAN] na daljinskem upravljalniku. Koda QR se prikaže projicirani površini.



- Če koda QR ne vidi, nastavite nastavev **Prikaz LAN info** v meniju **Omrežje** na **Besed. in koda QR**.
 ☛ **Omrežje > Konfiguracija omrežja > Osnovno > Prikaz LAN info**
- Če želite skriti kodo QR, pritisnite gumb [Esc].
- Ko je QR koda skrita, pritisnite gumb [Enter], da se prikaže koda.
- Kodo QR lahko prikažete tudi tako, da izberete ikono na začetnem zaslonu.

2 V mobilni napravi zaženite Epson iProjection.

3 Z mobilno napravo preberite kodo QR uporabo Epson iProjection, da jo povežete s projektorjem.



- Če želite pravilno prebrati kodo QR, mora biti naprava čim bolj pravokotno poravnana z zaslonom in biti dovolj blizu, da se bo projicirana koda prilegala vodilu bralnika kod QR mobilne naprave. Če ste preveč oddaljeni od zaslona, koda morda ne bo mogoče prebrati.

Ko je povezava vzpostavljena, v  izberite meni **Contents** in nato izberite datoteko, ki jo želite projicirati.

Uporaba ključa USB za vzpostavitev povezave z računalnikom Windows

Pomnilniški ključ lahko nastavite kot ključ USB za hitro brezžično priključitev projektorja na računalnik Windows, ki podpira brezžično lokalno omrežje. Ko ustvarite ključ USB, lahko hitro projicirate slike prek omrežnega projektorja.

- 1** Nastavite ključ USB s pomočjo EasyMP Multi PC Projection.



Navodila poiščite v *Navodilih za uporabo EasyMP Multi PC Projection*.

- 2** Prepričajte se, da je v projektorju nameščen modul za brezžični LAN.

- 3** Vključite projektor.

- 4** Pritisnite gumb [LAN] na daljinskem upravljalniku.

Prikaže za zaslona stanje pripravljenosti LAN. Preverite, ali sta prikazana SSID in naslov IP.

- 5** Ključ USB priključite v vrata USB-A projektorja.

Opazili boste projicirano sporočilo, da je posodobitev informacij o omrežju končana.

- 6** Odstranite ključ USB.

- 7** Ključ USB priključite v vrata USB na računalniku.



Če je v Windows Vista prikazano okno AutoPlay, izberite **MPPLaunch.exe**, nato pa izberite **Dovoli**.

- 8** Sledite navodilom na zaslonu, da namestite potrebno aplikacijo.



- Če se prikaže sporočilo požarnega zidu Windows Firewall, kliknite **Da**, da požarni zid onemogočite.
- Za namestitev programske opreme potrebujete skrbniške pravice.
- Če se namestitev ne začne samodejno, dvokliknite **MPPLaunch.exe** v USB ključu.

Projektor čez nekaj minut prikaže računalniško sliko.

- 9** Ko končate z brezžično projekcijo, izberite možnost **Varno odstrani strojno opremo** v opravilni vrstici Windows, nato pa iz računalnika odstranite ključ USB.



Za vnovični vklop brezžične lokalne povezave boste morda morali znova zagnati računalnik.

Nadzor in upravljanje projektorja

Upoštevajte navodila v teh poglavjih za nadzor in upravljanje projektorja prek omrežja.

» Sorodne povezave

- "EasyMP Monitor" [str.158](#)
- "Upravljanje omrežnega projektorja prek spletnega brskalnika" [str.159](#)
- "Nastavitev e-poštnih opozoril projektorja v omrežju" [str.161](#)
- "Nastavitev nadzora s SNMP" [str.162](#)
- "Uporaba ukazov ESC/VP21" [str.163](#)
- "Podpora za PJLink" [str.165](#)
- "Podpora za Crestron RoomView" [str.166](#)

S programsko opremo EasyMP Monitor (samo Windows) lahko nadzirate in upravljate projektor prek omrežja. Navodila poiščite v *EasyMP Monitor Operativni priročnik*.

EasyMP Monitor lahko prenesete z naslednjega spletnega mesta.

<http://www.epson.com/>

Ko v projektorju vzpostavite povezavo z omrežjem, lahko izberete nastavitve projektorja in upravljate projekcijo z združljivim spletnim brskalnikom. To vam omogoča oddaljen dostop do projektorja.



- Računalnik in projektor morata biti povezana z omrežjem. Pri projiciranju slik prek brezžičnega lokalnega omrežja vzpostavite povezavo v načinu **Dodatno**.
- Spletno nastavitve in funkcije upravljanja podpirajo Internet Explorer 9.0 ali novejša različica (Windows) in Safari (OS X) v omrežjih, ki za povezavo ne uporabljajo strežnika proxy. Prek spletnega brskalnika ne morete izbrati vseh nastavitvev menija projektorja ali nadzirati vseh funkcij projektorja.
- Če za **V pripravljenosti** izberete **Komunik. vklop.** v meniju **ECO**, lahko prek spletnega brskalnika izberete nastavitve in nadzirate projekcijo, tudi če je projektor v pripravljenosti.

- 1** Prepričajte se, da je projektor vklopljen.
- 2** Prepričajte se, da je računalnik oziroma naprava povezana v isto omrežje kot projektor.
- 3** Na računalniku oziroma napravi zaženite spletni brskalnik.
- 4** V naslovno vrstico brskalnika vnesite IP-naslov projektorja, da odprete Epson Spletni kontrolnik.

- 5** Za dostop do zaslona Spletni kontrolnik izberite ikono .



- Preden se vam odpre zaslon Spletni kontrolnik, se boste morda morali prijaviti. Če se prikaže prijavnno okno, vnesite uporabniško ime in geslo. (Uporabniško ime je **EPSONWEB**, privzeto geslo pa **admin**.)
- Geslo lahko spremenite v meniju **Omrežje** pod možnostjo **Geslo za Web**.
 **Omrežje > Konfiguracija omrežja > Osnovno > Geslo za Web**

- 6** Za izbiro nastavitve menija projektorja izberite ime menija in sledite navodilom na zaslonu za izbiro nastavitvev.



- Naslednjih nastavitvev ne morete izbrati s spletnim brskalnikom.
 - Prestavitve slike
 - Povezava HDMI
 - Oblika kazalca
 - Uporabniški gumb
 - Testni vzorec
 - Navodila za namestitvev
 - Easy Interactive Function
 - Uporabnikov logo
 - USB Type B
 - Jezik
 - Event ID
 - Pon. št. ur del. žarn.
 - Nastavitve tiskalnika
- Naslednje nastavitve lahko izberete samo s spletnim brskalnikom.
 - Geslo Monitor (največ 16 alfanumeričnih znakov)
 - Vrata HTTP (številka vrat za spletni kontrolnik, razen za 80 [privzeto], 843, 3620, 3621, 3625, 3629, 4352, 4649, 5357, 10000, 10001, 41794)

- 7** Za oddaljeno upravljanje projekcije izberite ikono .



- Če se odpre okno za prijavo, vnesite uporabniško ime in geslo. (Uporabniško ime je **EPSONREMOTE**, privzeto geslo pa **guest**.)
- Geslo lahko spremenite v možnosti **Geslo za Remote** v meniju **Omrežje** v projektorju.
 **Omrežje > Konfiguracija omrežja > Osnovno > Geslo za Remote**

8 Izberite ikono, ki se ujema s funkcijo projektorja, ki jo želite upravljati.

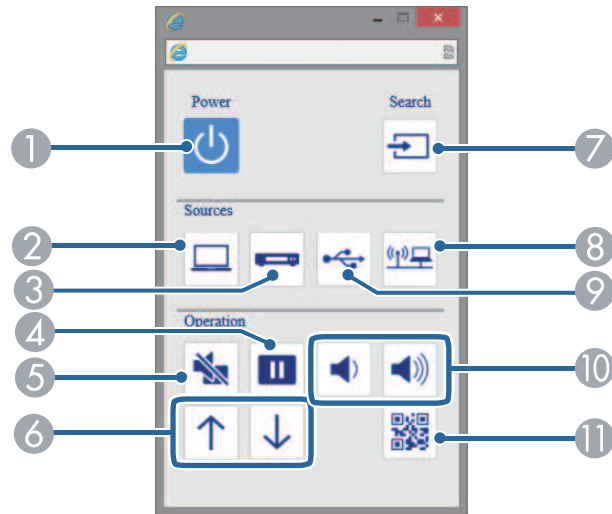

- 1 Gumb za vklop/izklop
- 2 Izbere vhodna vrata Computer
- 3 Izbere vhodna vrata za video in HDMI
- 4 Gumb Freeze
- 5 Gumb A/V Mute
- 6 Gumba Stran gor in Stran dol
- 7 Poišče vire
- 8 Izbere omrežni vir
- 9 Izbere USB Display ali vir naprave USB
- 10 Gumba za glasnost
- 11 Prikaže kodo QR

» Sorodne povezave

- "Meni Omrežje – meni Osnovno" [str.187](#)
- "Nastavitve za namestitev projektorja - meni ECO" [str.193](#)

Projektor lahko nastavite tako, da vam prek omrežja pošlje e-poštno opozorilo, če se v projektorju pojavi težava.

Če nastavitev **V pripravljenosti** nastavite na **Komunik. vklp.** v meniju **ECO** projektorja, lahko e-poštna opozorila prejimate tudi, če je projektor v pripravljenosti (ko je napajanje izklopljeno).

- 1** Pritisnite gumb [Menu] na nadzorni plošči ali daljinskem upravljalniku.
- 2** Izberite meni **Omrežje** in pritisnite [Enter].
- 3** Izberite **Konfiguracija omrežja** in pritisnite [Enter].
- 4** Izberite meni **Obvestila** in pritisnite [Enter].

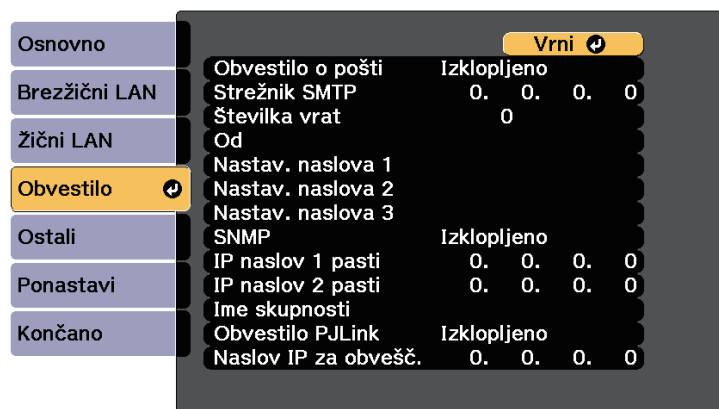

- 5** Nastavitev **Obvestilo o pošti** nastavite na **Vklopljeno**.
- 6** Vnesite IP naslov za možnost **Strežnik SMTP**.



Ne uporabljajte naslednjih naslovov: 127.x.x.x ali 224.0.0.0 do 255.255.255.255 (kjer je x številka med 0 in 255).

- 7** Izberite številko za **Številko vrat** strežnika SMTP, od 1 do 65535 (privzeta je 25).
- 8** Vnesite e-poštni naslov, ki bo prikazan kot pošiljatelj v možnosti **Od**.
- 9** Izberite polje z naslovom, vnesite e-poštni naslov in izberite opozorila, ki jih želite prejemanjati. Ponovite za do tri naslove.
- 10** Ko končate z izbiro nastavitve, izberite **Končano** in sledite navodilom na zaslону za shranjevanje nastavitve in izhod iz menija.



Vaš e-poštni naslov sme vsebovati največ 32 alfanumeričnih znakov.



Če se projektor zaradi kritične težave izklopi, morda ne boste mogli prejeti e-poštnega opozorila.

» Sorodne povezave

- "Opozorilna e-poštna sporočila omrežnega projektorja" [str.161](#)
- "Nastavitve za namestitev projektorja - meni ECO" [str.193](#)

Opozorilna e-poštna sporočila omrežnega projektorja

Če se pride do težave pri projektorju v omrežju in ste se odločili za prejemanje e-poštnih opozoril, boste prejeli e-poštno sporočilo s temi informacijami:

- E-poštni naslov, ki je shranjen v polje **Od** kot pošiljatelj pošte
- V vrstici Zadeva **Epson Projector**
- Ime projektorja, v katerem je prišlo do težave
- IP naslov okvarjenega projektorja
- Podrobne informacije o težavi

Skrbniki omrežja lahko za nadzor projektorjev v omrežne računalnike namestijo programsko opremo SNMP (Simple Network Management Protocol). Če omrežje uporablja to programsko opremo, lahko projektor nastavitve za nadzor SNMP.

- 1** Pritisnite gumb [Menu] na nadzorni plošči ali daljinskem upravljalniku.
- 2** Izberite meni **Omrežje** in pritisnite [Enter].
- 3** Izberite **Konfiguracija omrežja** in pritisnite [Enter].
- 4** Izberite meni **Obvestila** in pritisnite [Enter].

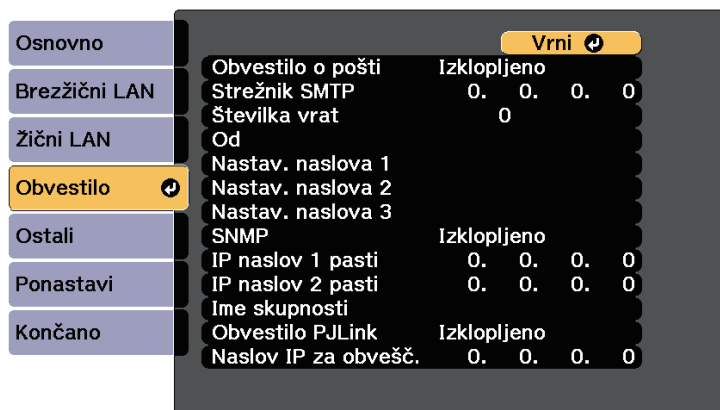

- 5** Nastavitev **SNMP** nastavite na **Vklopljeno**.
- 6** Vnesite največ dva naslova IP za prejemanje obvestil SNMP, za vsako naslovno polje pa uporabite 0 do 255.



Ne uporabljajte naslednjih naslovov: 127.x.x.x ali 224.0.0.0 do 255.255.255.255 (kjer je x številka med 0 in 255). Projektor podpira agenta SNMP različica 1 (SNMPv1).

- 7** Vnesite **Ime skupnosti** SNMP, ki je lahko dolgo do 32 alfanumeričnih znakov.
- 8** Ko končate z izbiro nastavitvev, izberite **Končano** in sledite navodilom na zaslonu za shranjevanje nastavitvev in izhod iz menijev.

Z ukazi ESC/VP21 lahko upravljate projektor iz zunanje naprave.

» Sorodne povezave

- "Seznam ukazov ESC/VP21" [str.163](#)
- "Postavitev kablov" [str.163](#)

Seznam ukazov ESC/VP21

Ko je projektorju posredovan ukaz za vklop, se projektor vklopi in začne ogrevati. Ko se projektor vklopi, je vrnjeno dvopičje »:« (3Ah).

Ko vnesete ukaz, ga projektor izvede in ponastavi ":"; nato sprejme naslednji ukaz.

Če se ukaz, ki ga obdeluje, prekine neobičajno, se prikaže sporočilo o napaki in znova vrne »:«.

Na voljo so naslednji ukazi.

Element menija		Ukaz
Vklop/izklop	Vklopljeno	PWR ON
	Izklopljeno	PWR OFF

Element menija		Ukaz	
Izbira signala	Računalnik1	Avtomatično	SOURCE 1F
		RGB	SOURCE 11
		Komponenta	SOURCE 14
	Računalnik2	Avtomatično	SOURCE 2F
		RGB	SOURCE 21
		Komponenta	SOURCE 24
	HDMI1/MHL		SOURCE 30
	HDMI2		SOURCE A0
	HDMI3		SOURCE C0
	Video		SOURCE 41
	USB Display		SOURCE 51
	USB		SOURCE 52
	LAN		SOURCE 53
A/V nemo Vklopljeno/Izkloplj eno	Vklopljeno	MUTE ON	
	Izklopljeno	MUTE OFF	

Dodajte kodo za prehod v novo vrstico (CR) (0Dh) na konec vsakega ukaza in pošljite.

Za podrobnejše informacije se obrnite na podjetje Epson.

Postavitev kablov

Serijska povezava

- Oblika konektorja: 9-nožični D-Sub (moški)
- Ime vhodnih vrat projektorja: RS-232C
- Vrsta kabla: prečni (ničelni modem)

Na spodnji sliki je na levi prikazana stran projektorja, na desni pa stran računalnika.

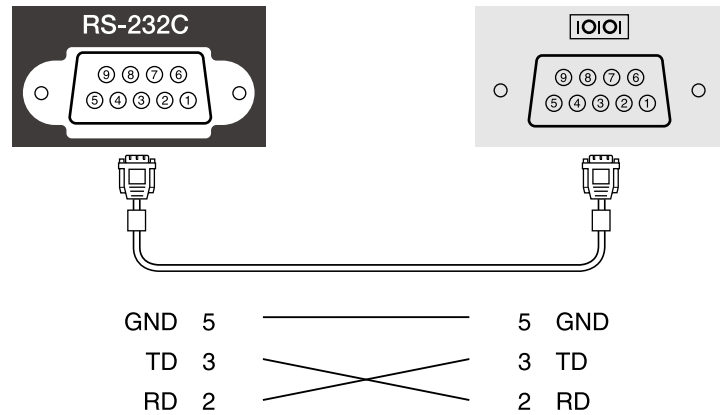

Ime signala	Funkcija
GND	Ozemljitev signalne žice
TD	Pošiljanje podatkov
RD	Prejemanje podatkov

Komunikacijski protokol

- Privzeto razmerje hitrosti: 9600 bps
- Dolžina podatkov: 8-bitna
- Pariteta: brez
- Končni bit: 1 bit
- Nadzor pretoka: brez

PJLink je združenje JBMIA (Japan Business Machine and Information System Industries Association) v okviru prizadevanj za standardizacijo protokolov za nadzor projektorjev določilo za standardni protokol za nadzor omrežnih projektorjev.

Projektor je v skladu s standardom PJLink Class2, ki ga je uveljavila JBMIA.

Številka vrat, ki se uporablja za iskalno funkcijo PJLink, je 4352 (UDP).

Pred uporabo PJLink morate nastaviti omrežje.

Pozna vse ukaze, razen naslednjih, ki so določeni z PJLink Class2. To je bilo potrjeno s preverjanjem ustreznosti standarda PJLink.

<http://pjlink.jbmia.or.jp/english/>

- Nezdružljivi ukazi

Funkcija		Ukaz PJLink
Nastavitve izklopa zvoka in slike	Izklop slike	AVMT 11
	Izklop zvoka	AVMT 21

- Vhodna vrata in ustrezna številka vhodnega vira

Ime vhodnih vrat	Številka vhodnega vira
Computer1	11
Computer2	12
Video	21
HDMI1/MHL	32
HDMI2	33
HDMI3	36
USB	41
LAN	52
USB Display	53

- Izpis imena proizvajalca na ukaz "Manufacture name information query (Poizvedovanje o imenu proizvajalca)"

EPSON

- Izpis imena modela na ukaz "Product name information query (Poizvedovanje o imenu modela)"
 - EPSON 695Wi/695WT
 - EPSON 685Wi/685WT
 - EPSON 680Wi
 - EPSON 675Wi
 - EPSON 685W
 - EPSON 675W
 - EPSON 680
 - EPSON 670

Če za spremljanje in nadzor omrežja uporabljate sistem Crestron RoomView, lahko nastavite projektor za uporabo v tem sistemu. Crestron RoomView omogoča nadzor in spremljanje projektorja v spletnem brskalniku.



- Če uporabljate Crestron RoomView, ne morete uporabljati funkcije Epson Spletni kontrolnik ali vtičnika Message Broadcasting za EasyMP Monitor.
- Če nastavev **V pripravljenosti** v meniju **ECO** projektorja nastavite na **Komunik. vklop.**, lahko projektor upravljate tudi ko je v pripravljenosti (ko je napajanje izklopljeno).

Za dodatne informacije o sistemu Crestron RoomView obiščite spletno mesto podjetja Crestron.

<http://www.crestron.com>

Za nadzor naprav v sistemu lahko uporabite Crestron RoomView Express ali Crestron RoomView Server Edition podjetja Crestron. Komunicirate lahko s službo za pomoč in pošiljate sporočila v sili. Za podrobnejše informacije si oglejte naslednje spletno mesto:

<http://www.crestron.com/getroomview>

V priročniku so navodila za izvajanje opravil na računalniku z uporabo spletnega brskalnika.

» Sorodne povezave

- "Nastavev podpore za Crestron RoomView" [str.166](#)
- "Upravljanje omrežnega projektorja s programom Crestron RoomView" [str.166](#)

Nastavev podpore za Crestron RoomView

Če želite projektor nastaviti tako, da ga boste lahko spremljali in upravljali s sistemom Crestron RoomView, morata biti računalnik in projektor povezana v omrežje. Če uporabljate brezžično povezavo, nastavite projektor v načinu omrežne povezave Dodatno.

1 Pritisnite gumb [Menu] na nadzorni plošči ali daljinskem upravljalniku.

2 Izberite meni **Omrežje** in pritisnite [Enter].

3 Izberite **Konfiguracija omrežja** in pritisnite [Enter].

4 Izberite meni **Ostali** in pritisnite [Enter].

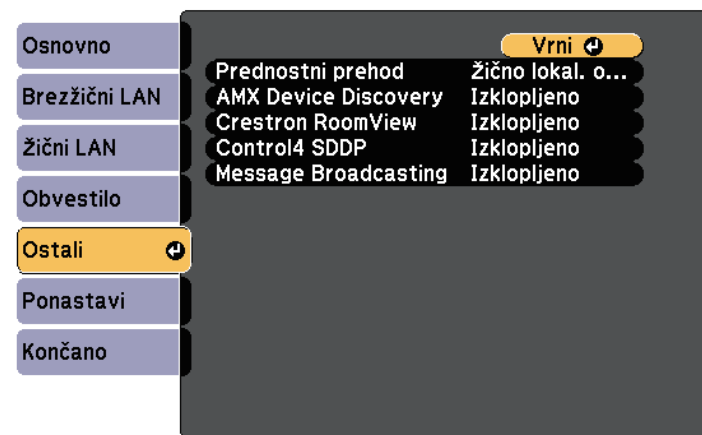

5 Nastavite **Crestron RoomView** na **Vklopljeno**, da bo mogoče zaznati projektor.

6 Ko končate z izbiro nastavev, izberite **Končano** in sledite navodilom na zaslonu za shranjevanje nastavev in izhod iz menijev.

7 Izklopite projektor in ga znova vklopite, da omogočite nastavev.

Upravljanje omrežnega projektorja s programom Crestron RoomView

Ko nastavite projektor za uporabo programa Crestron RoomView, lahko upravljate in spremljate projiciranje v združljivem spletnem brskalniku.

1 Zaženite spletni brskalnik v računalniku, ki ima vzpostavljeno povezavo z omrežjem.

2 IP naslov projektorja vtipkajte v naslovno vrstico brskalnika in pritisnite tipko računalnika **Enter**.

Zagledali boste ta zaslon:



3 V okvirčku **Sources List** izberite vhodni vir, ki ga želite upravljati. S puščicama gor in dol v okvirčku se lahko premikate po virih, ki so na voljo.

4 Če želite projiciranje upravljati na daljavo, klikajte gumbе na zaslonu, ki ustrezajo gumbom na daljinskem upravljalniku projektorja. Med gumbi se lahko premikate na dnu zaslona.

 Ti zaslonski gumbi niso neposredni ustrezniki gumbov na daljinskem upravljalniku projektorja:

- OK deluje kot gumb [Enter]
- Menu prikaže meni projektorja

5 Če si želite ogledati informacije o projektorju, kliknite zavihek **Info**.

6 Če želite spremeniti nastavitve projektorja, programske opreme Crestron ali gesla, kliknite zavihek **Tools**, izberite nastavitve na prikazanem zaslonu in nato kliknite **Send**.

7 Ko končate izbiranje nastavitvev, kliknite **Exit**, da zapustite program.

» **Sorodne povezave**

- "Okno za upravljanje Crestron RoomView" [str.167](#)
- "Okno Orodja v programu Crestron RoomView" [str.168](#)

Okno za upravljanje Crestron RoomView

Nastavitve v oknu za upravljanje omogočajo nadzor projektorja in prilagajanje projicirane slike.



1	Power	Vklopi ali izklopi projektor.
	Vol-/Vol+	Prilagodi glasnost.
	A/V Mute	Vklopi ali izklopi sliko in zvok.
2	Preklopi na sliko iz izbranega vhodnega vira. Za prikaz vhodnih virov, ki so prikazani v Sources List , kliknite (a) ali (b) za premik gor ali dol. Trenutni video signal vhodnega vira je prikazan z modro. Po potrebi lahko spremenite ime vira.	

3	Freeze	Predstavitev se ustavi ali nadaljuje.
	Contrast	Na slikah lahko nastavite razliko med svetlobo in senco.
	Brightness	Prilagodi svetlost slike.
	Color	Prilagodi barvno nasičenost slik.
	Sharpness	Prilagodi ostrino slike.
	Zoom	Poveča ali pomanjša sliko brez spremembe velikosti projekcije. Kliknite puščične gumbе, da spremenite položaj povečane slike.
4	Puščični gumbi	Izvede ista dejanja kot puščični gumbi na daljinskem upravljalniku.
	OK	Izvede enako dejanje kot [Enter] na daljinskem upravljalniku.
	Menu	Prikaže in zapre meni projektorja.
	Auto	Optimizira možnosti Sledenje , Sinhronizacija in Položaj v meniju projektorja Signal med projiciranjem analognega signala RGB iz vrat Computer1 ali Computer2.
	Search	Preklopi na drug vhodni vir, ki pošilja sliko.
	Esc	Ima isto funkcijo kot gumb [Esc] na daljinskem upravljalniku.
5	Contact IT Help	Prikaže okno predstavnikov za pomoč. Uporablja se za pošiljanje in prejemanje sporočil od skrbnikov z uporabo programa Crestron RoomView Express.
	Info	Prikaže informacije o trenutno priključenem projektorju.
	Tools	Spremeni nastavitve trenutno priključenega projektorja.

Okno Orodja v programu Crestron RoomView

Nastavitve v oknu Tools omogočajo prilagoditev različnih nastavitvenih funkcij projektorja.

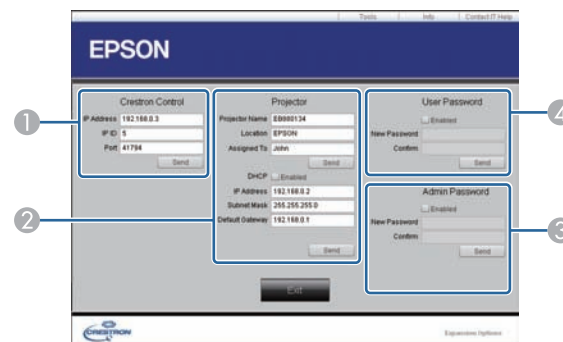

1	Za nastavljanje osrednjih krmilnikov Crestron.	
2	Projector Name	Vnesite ime, da ločite trenutno priključen projektor od drugih projektorjev v omrežju (do 16 alfanumeričnih znakov).
	Location	Vnesite ime lokacije, kjer je nameščen projektor, ki ima trenutno vzpostavljeno povezavo z omrežjem (do 32 alfanumeričnih znakov in simbolov).
	Assigned To	Vnesite ime projektorja (do 32 alfanumeričnih znakov in simbolov).
	DHCP	Izberite, če uporabljate DHCP. Če je DHCP omogočen, naslova IP ni mogoče vnesti.
	IP Address	Vnesite naslov IP, ki ga želite dodeliti trenutno priključenemu projektorju.
	Subnet Mask	Vnesite masko podomrežja za trenutno priključen projektor.
	Default Gateway	Vnesite naslov prehoda za trenutno priključen projektor.
	Send	S tem gumbom potrdite spremembe projektorja.

3	Enabled (Admin Password)	Izberite, če želite zahtevati geslo pri odpiranju okna Tools.
	New Password	Vnesite novo geslo pri spreminjanju gesla za odpiranje okna Tools (do 26 alfanumeričnih znakov).
	Confirm	Vnesite enako geslo, ki ste ga vpisali v polju New Password . Če gesli nista enaki, se prikaže sporočilo o napaki.
	Send	S tem gumbom potrdite spremembe Admin Password .
4	Enabled (User Password)	Izberite, če želite zahtevati geslo pri odpiranju okna za opravila v računalniku.
	New Password	Vnesite novo geslo pri spreminjanju gesla za odpiranje okna za opravila (do 26 alfanumeričnih znakov).
	Confirm	Vnesite enako geslo, ki ste ga vpisali v polju New Password . Če gesli nista enaki, se prikaže sporočilo o napaki.
	Send	S tem gumbom potrdite spremembe User Password .

Prilagajanje nastavitev menija

Sledite navodilom v tem poglavju za dostop do sistema menija projektorja in spreminjanje nastavitev projektorja.

» Sorodne povezave

- "Uporaba menijev projektorja" [str.171](#)
- "Uporaba tipkovnice na zaslonu" [str.172](#)
- "Nastavitve kakovosti slike - meni Slika" [str.173](#)
- "Nastavitve vhodnega signala - meni Signal" [str.175](#)
- "Nastavitve funkcij projektorja - meni Nastavitve" [str.177](#)
- "Nastavitve za namestitev projektorja - meni Razširjeno" [str.180](#)
- "Nastavitve omrežja projektorja – meni »Omrežje«" [str.186](#)
- "Nastavitve za namestitev projektorja - meni ECO" [str.193](#)
- "Prikaz informacij projektorja - meni Informacije" [str.195](#)
- "Možnosti ponastavitve projektorja – meni Ponastavi" [str.197](#)
- "Kopiranje nastavitev menija med projektorji (paketna nastavitve)" [str.198](#)

V menijih projektorja lahko prilagodite nastavitve, s katerimi nadzirate delovanje projektorja. Projektor prikaže menije na zaslonu.

- 1 Pritisnite gumb [Menu] na nadzorni plošči ali daljinskem upravljalniku.

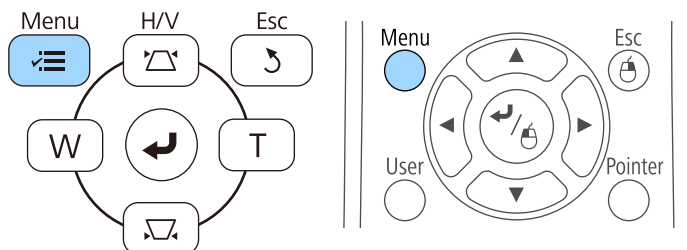

Zagledali boste zaslon z menijem, ki prikazuje nastavitve menija **Slika**.

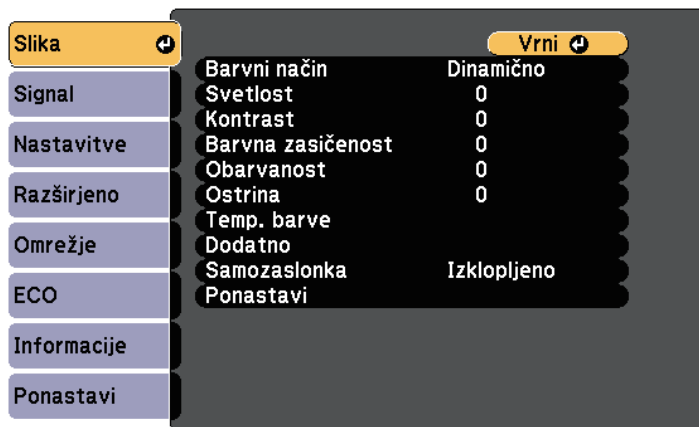

- 2 Pritisnite pušični gumb gor ali dol za premikanje po menijih, prikazanih na levi. Nastavitve za vsak meni so prikazane na desni.



Nastavitve, ki so na voljo, so odvisne od trenutnega vhodnega vira.

- 3 Če želite spremeniti nastavitve v prikazanem meniju, pritisnite [Enter].
- 4 Za pomikanje po nastavitvah pritisnite pušični gumb gor ali dol.
- 5 Nastavitve spremenite z gumbi, ki so prikazani na dnu zaslonov z meniji.
- 6 Če želite vse nastavitve menija ponastaviti na privzete vrednosti, izberite **Ponastavi**.
- 7 Ko končati s spreminjanjem nastavitev v meniju, pritisnite [Esc].
- 8 Pritisnite [Menu] ali [Esc] za izhod iz menijev.

Zaslonska tipkovnica se prikaže, ko je treba vnesti številke in črke.

- 1 S puščičnimi gumbi na daljinskem upravljalniku ali na nadzorni plošči označite številko ali črko, ki jo želite vnesti, in pritisnite gumb [Enter].



Ob vsakem pritisku gumba **CAPS** preklopite med velikimi in malimi črkami. Ob vsakem pritisku gumba **SYM1/2** spremenite simbole v okvirju.

- 2 Po vnosu besedila na tipkovnici izberite **Finish**, da potrdite vnose. Izberite **Cancel** za preklic vnašanja besedila.



Izberete lahko nastavitve projektorja in projekcijo nadzorujete prek spletnega brskalnika v računalniku.
Nekaterih simbolov ni mogoče vnesti z zaslonsko tipkovnico. Besedilo vnesite s spletnim brskalnikom.

Znaki, ki jih je mogoče vnašati z zaslonsko tipkovnico

Z zaslonsko tipkovnico lahko vnašate te vrste znakov.

Vrsta znaka	Podrobnosti
Številke	0123456789
Abecedo	ABCDEFGHIJKLMNOPQRSTUVWXYZ abcdefghijklmnopqrstuvwxyz
Simbole	!"#\$%&'()*+,-./:;<=>?@[\] ^_`{ }~

» Sorodne povezave

- "Znaki, ki jih je mogoče vnašati z zaslonsko tipkovnico" [str.172](#)
- "Upravljanje omrežnega projektorja prek spletnega brskalnika" [str.159](#)

Nastavitve v meniju **Slika** omogočajo nastaviti kakovost slike za vhodni vir, ki ga trenutno uporabljate. Nastavitve, ki so na voljo, so odvisne od trenutno izbranega vhodnega vira.

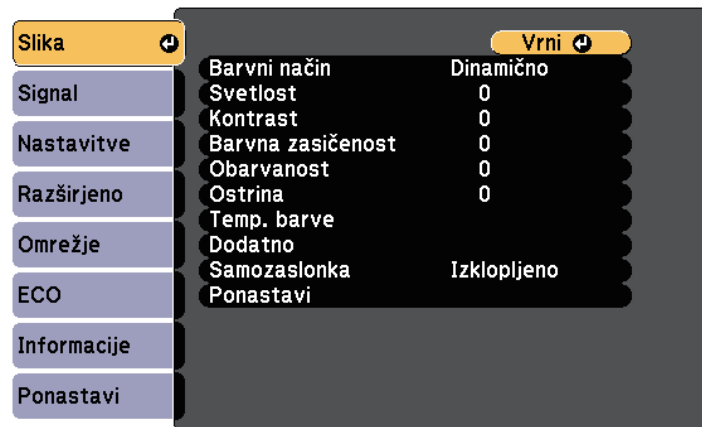

Če želite spremeniti nastavitve za vhodni vir, se prepričajte, da je vir priključen in ga izberite.

Nastavitev	Možnosti	Opis
Barvni način	Oglejte si seznam razpoložljivih barvnih načinov	Nastavite živahnost barv slik za različne vrste slik in okolja.
Svetlost	Na voljo so različne ravni	Osvetli ali potemni celotno sliko.
Kontrast	Na voljo so različne ravni	Na slikah lahko nastavite razliko med svetlimi in temnimi območji slike.
Barvna zasičenost	Na voljo so različne ravni	Nastavite intenzivnost barv slik.
Obarvanost	Na voljo so različne ravni	Nastavi ravnovesje tonov zelene do škrlatne na celotni sliki.
Ostrina	Na voljo so različne ravni	Nastavi ostrino ali mehko podrobnosti slike.

Nastavitev	Možnosti	Opis
Temp. barve		Nastavi barvni način glede na barvno temperaturo. Slika je obarvana modro, če izberete visoko vrednost, in rdeče, če izberete nizko vrednost.
	Temp. barve	Temp. barve: nastavi temperaturo barve v skladu z izbranim barvnim načinom.
	Po meri	Po meri: nastavi odkmik in ojačanje za posamezne barve R (rdeča), G (zelena) in B (modra).
Izboljšava slike	Zmanjšanje šuma	Zmanjša utripanje na analognih slikah.
Dodatno		Izbere različne podrobne nastavitve barve:
	RGBCMY	RGBCMY: nastavi barvni odtenek, zasičenost in svetlost vsake barve: R (rdeča), G (zelena), B (modra), C (svetlomodra), M (škrlatna), Y (rumena).
	Razpletanje (za prepleteni vhodni signal (480i/576i/1080i))	Razpletanje: nastavi, če naj pride do pretvorbe prepletenega signala v progresivnega za določene vrste videoposnetkov. <ul style="list-style-type: none"> • Izklopljeno: za hitro-se-premikajoče video posnetke. • Video: za večino video posnetkov. • Film/Avto: za filme, računalniške grafike in animacije.
Samozaslonka	Izklopljeno Normalno Visoka hitrost	Nastavi projicirano svetilnost glede na svetlost slike. Ta možnost je na voljo, če je barvni način nastavljen na Dinamično ali na Kino . Ta elemente je onemogočen, če je možnost Več projekcij nastavljena na Vklopljeno . 🔊 Razširjeno > Več projekcij > Več projekcij

Nastavitev	Možnosti	Opis
Ponastavi	—	Vse vrednosti nastavitvev v meniju Slika , razen vrednosti Barvni način , ponastavi na privzete vrednosti.



- Nastavitev **Svetlost** ne vpliva na svetlost žarnice. Če želite spremeniti način svetlosti, uporabite nastavitev **Poraba energije** v meniju **ECO** projektorja.

» Sorodne povezave

- "Razpoložljivi barvni načini" [str.68](#)

Projektor običajno samodejno zazna in optimizira nastavitve vhodnega signala. Če morate izbrati nastavitve po meri, lahko uporabite meni **Signal**. Nastavitve, ki so na voljo, so odvisne od trenutno izbranega vhodnega vira.



Nastavitve v meniju **Signal** ne morete izbrati, če je trenutni vhodni vir eden od teh virov:

- USB Display
- USB
- LAN

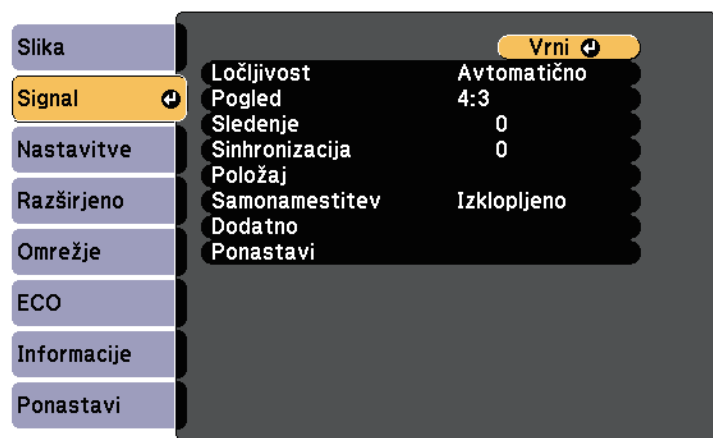

Privzete nastavitve za možnosti **Sledenje**, **Sinhronizacija** in **Položaj** lahko obnovite tako, da pritisnete gumb [Auto] na daljinskem upravljalniku.

Če želite spremeniti nastavitve za vhodni vir, se prepričajte, da je vir priključen in ga izberite.

Nastavitev	Možnosti	Opis
Ločljivost	Avtomatično Normalno Široko	Nastavi ločljivost vhodnega signala, če se ta ne zazna samodejno z možnostjo Avtomatično .

Nastavitev	Možnosti	Opis
Pogled	Oglejte si seznam razpoložljivih razmerij gledišča.	Nastavi razmerje prikaza (razmerje širina-višina) za izbrani vhodni vir.
Sledenje	Na voljo so različne ravni	Nastavi signal za odstranitev navpičnih črt na računalniških slikah.
Sinhronizacija	Na voljo so različne ravni	Nastavi signal za odstranitev utripanja ali zamegljenosti na računalniških slikah.
Položaj	—	Nastavi položaj slike na zaslonu.
Samonamestitev	Vklopljeno Izklopljeno	Samodejno optimizira kakovost računalniške slike (ko je Vklopljeno).
Overscan	Avtomatično Izklopljeno 4% 8%	Spremeni razmerje prikaza projicirane slike, tako da robovi postanejo bolj vidni z izbirnim odstotkom ali samodejno.
Dodatno	Območje HDMI video	<p>Območje HDMI video: nastavi območje videa, tako da se ta ujema z nastavitvijo naprave, priključene v vrata HDMI.</p> <ul style="list-style-type: none"> • Avtomatično: samodejno zazna video razpon. • Normalno: normalno za slike z naprave, ki ni računalnik; to možnost lahko izberete tudi, če so temna področja slike presvetla. • Razširjeno: normalno za slike z računalnika; lahko jo izberete tudi, če je slika pretemna.
	Vhodni signal	<p>Vhodni signal: določa vrsto signala iz vhodnih virov, ki so priključeni na vrata računalnika.</p> <ul style="list-style-type: none"> • Avtomatično: samodejno zazna signale. • RGB: vnese video signale računalnika/RGB. • Komponenta: vnese signale komponentnega videa.

Nastavitev	Možnosti	Opis
	Video signal	Video signal: določa vrsto signala iz vhodnih virov, priključenih na vrata za video. Če pride do interference ali se slika ne prikaže pri nastavitvi na Avtomatično , izberite ustrezní signal glede na priključeno opremo.
Ponastavi	—	Vse vrednosti nastavitvev v meniju Signal ponastavi na privzete nastavitve, razen te nastavitve: <ul style="list-style-type: none">• Vhodni signal

» Sorodne povezave

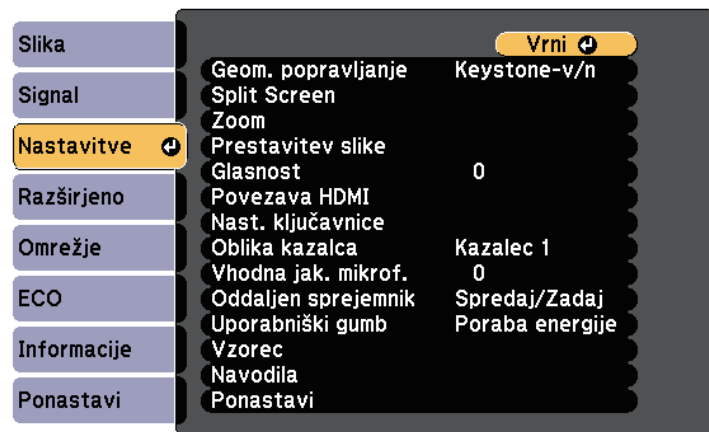

- "Razpoložljiva razmerja gledišča slike" [str.66](#)

Z možnostmi v meniju **Nastavitve** lahko prilagodite različne funkcije projektorja.



Nastavitev	Možnosti	Opis
Popravljanje geometrije		Popravi obliko slike, da je pravokotna.
	Keystone-v/n	Keystone-v/n: izberite to možnost, če želite ročno popraviti vodoravne in navpične stranice.
	Quick Corner	Quick Corner: izberite za popravljanje oblike slike in poravnave z zaslonskim prikazom.
	Popravljanje lokov	<p>Popravljanje lokov: popravi vogale in stranice slike, projicirane na zakrivljeno površino.</p> <ul style="list-style-type: none"> • Naloži pomnilnik: naloži nastavitve, ki ste jih določili in shranili. • Shrani pomnilnik: shrani trenutno obliko slike, ki ste jo prilagodili.

Nastavitev	Možnosti	Opis
Razdeljeni zaslon (Na voljo, če je možnost Poveži ELPCB02* nastavljena na Izklopljeno.)	Velikost zaslona Vir Menjava zaslonov Vir zvoka Poravnava Način pisala * Ciljni način pisala * Prikaži obm. risanja * Prikaži kodo QR Izhod iz Split Screen	Območje ogleda razdeli vodoravno in prikaže dve sliki eno ob drugi (pritisnite [Esc] za preklic razdeljenega prikaza zaslona).
Povečava	Na voljo so različne ravni	Poveča velikost projicirane slike.
Prestavitev slike	Na voljo so različni položaji	Prilagodi položaj slike brez premikanja projektorja.
Glasnost	Na voljo so različne ravni	Nastavite glasnost zvočniškega sistema projektorja. Nastavitve se shranijo za vsak signal posebej.
Povezava HDMI		Prilagodi možnosti za Povezava HDMI:
	Priključki naprave	Priključki naprave: prikaže seznam naprav, priključenih v vrata HDMI.
	Povezava HDMI	Povezava HDMI: omogoči ali onemogoči funkcije Povezava HDMI.

Nastavitev	Možnosti	Opis
	Povezava Vklopa	<p>Povezava Vklopa: določa, kaj se zgodi, ko vklopite projektor ali priključeno napravo.</p> <ul style="list-style-type: none"> • Dvosmerni: samodejno vklopi priključeno napravo, ko vklopite projektor, in obratno. • Naprava > PJ: samodejno vklopi projektor, ko vklopite priključeno napravo. • PJ > Naprava: samodejno vklopi priključeno napravo, ko vklopite projektor.
	Povezava Izk.	Povezava Izk.: določa, ali se priključene naprave izklopijo, ko izklopite projektor.
	Medpomniln. povezave	Medpomniln. povezave: izboljša učinkovitost povezanih postopkov s spreminjanjem nastavitvev, če funkcija Povezava HDMI ne deluje pravilno.
Nast. ključavnice	Zaklep delovanja	<p>Upravlja varnostni zaklep gumbov projektorja:</p> <p>Polni zaklep: zaklene vse gumbе.</p> <p>Delni zaklep: zaklene vse gumbе razen gumba za vklop/izklop.</p> <p>Izklopljeno: gumbi niso zaklenjeni.</p>
Oblika kazalca	Kazalec 1:  Kazalec 2:  Kazalec 3: 	Spremeni obliko kazalca daljinskega upravljalnika.

Nastavitev	Možnosti	Opis
Vhodna jak. mikrof.	—	<p>Prilagodi glasnost zvočniškega sistema projektorja, če uporabljate priključeni mikrofون:</p> <p>Če se nastavitev Vhodna jak. mikrof. poveča, se glasnost druge priključene naprave zmanjša; če se ta nastavitev zmanjša, se glasnost druge priključene naprave poveča.</p>
Oddaljen sprejemnik	Spredej/Zadaj Spredej Zadaj Izklopljeno	Omeji sprejem signalov daljinskega upravljalnika izbranega sprejemnika, možnost Izklopljeno pa izklopi vse sprejemnike.
Uporabniški gumb	Poraba energije Informacije Razpletanje Ločljivost Vhodna jak. mikrof. Prikaz vzorca Samodejno umerjanje * Prikaži kodo QR Navodila za namestitvev	Dodeli možnost menija gumbu [User] na daljinskem upravljalniku za dostop z enim dotikom.
Vzorec		<p>Izbere različne možnosti prikaza vzorca.</p> <div style="border: 1px solid black; padding: 5px; margin: 10px 0;"> <p>Pozor</p> <p>Če je vzorec prikazan dalj časa, bo na projiciranih slikah morda opazen ostanek slike.</p> </div>
	Prikaz vzorca	Prikaz vzorca: omogoča prikaz izbrane vrste vzorca na zaslonu kot pomoč pri predstavitvi.

Nastavitev	Možnosti	Opis
	Tip vzorca	Tip vzorca: izberete lahko vzorec od 1 do 4 ali možnost Uporabniški vzorec . Vzorci od 1 do 4 so vnaprej registrirani v projektorju. To so na primer ravne črte ali mreže.
	Uporabniški vzorec	Uporabniški vzorec: zajame projicirani zaslon in ga shrani kot vzorec za prikaz.
	Testni vzorec	Testni vzorec: prikaže testni vzorec, ki pomaga pri izostritvi in povečavi slike in popravljanju oblike slike (pritisnite tipko [Esc] za preklic prikaza testnega vzorca). <div style="border: 1px solid black; padding: 5px; background-color: #ffffcc;"> <p>Pozor Če je vzorec prikazan dalj časa, bo na projiciranih slikah morda opazen ostanek slike.</p> </div>
Navodila za namestitvev	16:10 4:3 (EB-695Wi/EB-685Wi/EB-680Wi/EB-675Wi/EB-685W/EB-675W)	Med namestitvijo projektorja prikaže zaslon z navodili. Izberite ustrezne možnosti glede na vrsto zaslona, ki ga boste uporabljali.
	— (EB-680/EB-670)	Med namestitvijo projektorja prikaže zaslon z navodili.
Ponastavi	—	Vse vrednosti nastavitvev v meniju Nastavitve ponastavi na privzete nastavitve, razen teh nastavitvev: <ul style="list-style-type: none"> • Povečava • Prestavitev slike • Povezava Vklopa • Povezava Izk. • Medpomniln. povezave • Uporabniški gumb

* Na voljo le pri EB-695Wi/EB-685Wi/EB-680Wi/EB-675Wi.

Nastavitve v meniju **Razširjeno** omogočajo prilagoditev različnih nastavitvenih funkcij projektorja.



Nastavitev	Možnosti	Opis
Easy Interactive Function *	V meni Easy Interactive Function	Izbere različne nastavitve projektorja za uporabo interaktivnih funkcij.
Začetni zaslon		Izbere možnosti prikaza na začetnem zaslonu projektorja:
	Avt. prik. zač. zasl.	Avt. prik. zač. zasl.: izberite, ali naj se samodejno prikaže začetni zaslon, če ob vklopu projektorja ni zaznan vhodni signal.
	Funkcija po meri 1 Funkcija po meri 2	Funkcija po meri 1/Funkcija po meri 2: izberite, če želite nastaviti funkcije in zaslon kot prilagojeni začetni zaslon.
Prikaz		Izbere različne možnosti prikaza:

Nastavitev	Možnosti	Opis
	Sporočila	Sporočila: nastavite na Vklopljeno za prikaz sporočil, kot je ime vhodnega vira, ime barvnega načina, razmerje gledišča, ni signala ali opozorilo o visoki temperaturi na projicirani sliki. To možnost nastavite na Izklopljeno , če ne želite prikazati sporočil.
	Prikaz ozadja	Prikaz ozadja: nastavi barvo zaslona ali logotip, kadar ni signala.
	Zagonsko okno	Zagonsko okno: nastavite na Vklopljeno , če želite ob zagonu projektorja prikazati logotip.
	A/V nemo	A/V nemo: nastavi barvo zaslona ali logotip, ko je možnost A/V nemo vklopljena.
	Enakomerne barve	Enakomerne barve: nastavite na Vklopljeno , da prilagodite barvni ton za celoten zaslon. <ul style="list-style-type: none"> Regul. nivo: nastavi stopnjo prilagajanja. Začni prilagajanje: izberite območje, za katero želite prilagoditi barvni ton posebej za rdečo, zeleno in modro barvo.
	Orodne vrstice *	Orodne vrstice: izberite, ali želite, da je med uporabo interaktivnih funkcij vedno prikazana orodna vrstica za risanje. Privzeta nastavitev je Skrjij za dol.čas.
	Ikona načina pisala *	Ikona načina pisala: nastavite na Vklopljeno , če želite, da je med uporabo interaktivnih funkcij prikazana ikona za spreminjanje načina pisala.
	Nadzor projektorja *	Nadzor projektorja: nastavite na Vklopljeno , če želite, da je med uporabo interaktivnih funkcij prikazana spodnja orodna vrstica.

Nastavitev	Možnosti	Opis
Uporabnikov logo	—	Ustvari zaslon, ki ga prikaže projektor za svojo prepoznavo in večjo varnost.
Projekcija	Spredaj Spredaj/Obrnjeno Zadaj Zadaj/Obrnjeno	Izbere način, kako je projektor obrnjen proti zaslonu, tako da je slika pravilno obrnjena.
Delovanje		Izbere različne možnosti delovanja:
	Direkten vklop	Direkten vklop: omogoča, da projektor vklopite tako, da ga priključite na napajanje, ne da bi pritisnili gumb za vklop/izklop.
	Način visoke višine	Način visoke višine: uravnava delovno temperaturo projektorja pri višinah nad 1500 m.
	Avt. iskanje vira	Avt. iskanje vira: to možnost nastavite na Vklopljeno , če želite samodejno zaznati vhodni signal in projicirati slike, kadar ni vhodnega signala.
	Samodejni vklop	Samodejni vklop: izberite vir slike, iz katerega želite samodejno začeti projekcijo. Ko projektor zazna vhodni signal iz izbranega vira slike, začne samodejno projicirati v stanju pripravljenosti.
	Vrata izhoda za zas.	Vrata izhoda za zas.: spremeni vhod in izhod za vrata Computer2/Monitor Out. Pri prikazu slik na zunanem monitorju izberite Izhod za zaslon . Za slikovne signale iz računalnika in komponentne videosignale iz drugih videovirov izberite Računalnik2 .

Nastavitev	Možnosti	Opis
	Poveži ELPCB02	Poveži ELPCB02: če je na projektor priključen izbirni komplet vmesnikov, nastavite to možnost na Vklopljeno , če želite projicirati sliko z naprave, ki je priključena v vrata HDMI3. Če je ta možnost nastavljena na Vklopljeno , vhodni vir preklopi med HDMI2 in HDMI3 ob vsakem pritisku gumba [HDMI2] na izbirnem kompletu vmesnikov.
	Datum in čas *	Datum in čas: prilagodi nastavitve datuma in časa v projektorju. <ul style="list-style-type: none"> • Poletni čas: nastavite na Vklopljeno, če želite aktivirati poletni čas. • Internetni čas: nastavite na Vklopljeno, če želite samodejno posodobljati čas prek internetnega časovnega strežnika.
A/V nastavitve		Izbere različne nastavitve izhoda zvoka in videa:
	A/V izhod	A/V izhod: nastavite na Vedno za posredovanje zvoka in slik zunanjim napravam, ko je projektor v stanju pripravljenosti. (Najprej v meniju ECO pod nastavitvijo V pripravljenosti izberite možnost Komunik. vklop.)
	Avdio izhod	Avdio izhod: izbere vrata za avdio vhod med projiciranjem iz katerega koli vira razen vrat HDMI. Če želite uporabiti vrata Audio, izberite Avdio3 za zvočni izhod.

Nastavitev	Možnosti	Opis
	Avdio izhod HDMI1 Avdio izhod HDMI2 Avdio izhod HDMI3	Avdio izhod HDMI1/Avdio izhod HDMI2/Avdio izhod HDMI3: izbere vrata za avdio vhod pri projiciranju slike iz vrat HDMI. Če želite uporabiti vrata Audio, izberite Avdio3 za zvočni izhod.
USB Type B *	Easy Interactive Function	Easy Interactive Function: izberite to možnost, če želite nastaviti interaktivne funkcije za upravljanje računalnikov (način interaktivnega računalnika). Funkciji USB Display in Brezžična miška nista na voljo.
	USB Display/Easy Interactive Function	USB Display/Easy Interactive Function: izberite to možnost, če želite nastaviti interaktivne funkcije za upravljanje računalnikov (način interaktivnega računalnika) in USB Display. Funkcija Brezžična miška ni na voljo.
	Brezžična miška/USB Display	Brezžična miška/USB Display: izberite to možnost, če želite uporabljati funkciji Brezžična miška in USB Display. Računalnikov ne morete upravljati z interaktivnimi funkcijami (način interaktivnega računalnika).
Več projekcij		Določite nastavitve za projiciranje slike z več projektorjev:
	Več projekcij	Več projekcij: nastavite na Vklopljeno za ujemanje kakovosti prikaza več projektorjev. Če je ta možnost nastavljena na Vklopljeno , so spodnje možnosti, ki preprečujejo neravnost na desnem in levem zaslonu, nastavljeni samodejno. 🖱️ Slika > Samozaslonka > Izklopljeno 🖱️ ECO > Poraba energije > Normalno
	ID projektorja	ID projektorja: dodeli ID projektorju, če uporabljate več projektorjev.

Nastavitev	Možnosti	Opis
	Barvni način	Barvni način: nastavi živahnost barv slik za različne vrste slik in okolja. Če uporabljate več projektorjev, morate izbrati isti barvni način za vse projektorje.
	Enakomerne barve	Enakomerne barve: popravi ravnovesje barvnega tona na celotnem zaslonu.
	Nivo svetlosti	Nivo svetlosti: nastavi svetlost žarnice med 1 in 5, če se svetlost posameznih žarnic razlikuje. Ta element lahko nastavite le, če je Poraba energije nastavljena na Normalno v meniju ECO .
	Ujemanje barv	Ujemanje barv: odpravi razliko v obarvanosti in svetlosti vsake od projiciranih slik.
	RGBCMY	RGBCMY: prilagaja Barvni odtenek, Zasičenost in Svetlost za barvne komponente R (rdeča), G (zelena), B (modra), C (svetlomodra), M (škrlatna) in Y (rumena).
	Ponastavi	Ponastavi: ponastavi vse vrednosti v meniju Več projekcij na privzete nastavitve.
Jezik	Na voljo je več jezikov	Izberite jezik za meni projektorja in sporočila.

Nastavitev	Možnosti	Opis
Ponastavi	—	<p>Vse vrednosti nastavitvev v meniju Razširjeno ponastavi na privzete nastavitve, razen sledečih nastavitvev:</p> <ul style="list-style-type: none"> • Easy Interactive Function * • Orodne vrstice * • Ikona načina pisala * • Nadzor projektorja * • Uporabnikov logo • Projekcija • Način visoke višine • Avt. iskanje vira • Vrata izhoda za zas. • Poveži ELPCB02 • Datum in čas * • A/V izhod • USB Type B * • Več projekcij • ID projektorja • Barvni način • Ujemanje barv • Jezik

* Na voljo le pri EB-695Wi/EB-685Wi/EB-680Wi/EB-675Wi.



Če na zaslonu **Zaščita z geslom** možnost **Zaščita uporab. loga** nastavite na **Vklopljeno**, ne morete spreminjati nastavitvev, povezanih s prikazom uporabnikovega logotipa (**Prikaz ozadja**, **Zagonsko okno**, **A/V nemo** v nastavitvah **Prikaz**). Možnost **Zaščita uporab. loga** najprej nastavite na **Izklopljeno**.

» Sorodne povezave

- "Meni Razširjeno - meni Easy Interactive Function" [str.183](#)
- "Izbira vrst zaščite z geslom" [str.142](#)

Meni Razširjeno - meni Easy Interactive Function

Nastavitve v meniju **Easy Interactive Function** vam omogočajo prilagajanje različnih nastavitvev projektorja pri uporabi interaktivnih funkcij.

» Sorodne povezave

- "Splošno" [str.183](#)
- "Rač. interaktivno" [str.184](#)

Splošno

Nastavitve v razdelku **Splošno** vam omogočajo prilagajanje različnih nastavitvev med uporabo interaktivnih funkcij.

☛ Razširjeno > Easy Interactive Function > Splošno

Nastavitev	Možnosti	Opis
Samodejno umerjanje	—	Začne umerjanje za delovanja peresa.
Ročno umerjanje		
Nastavitve enote dotika *		Izbere nastavitve enote na dotik.
	Vzorec namestitve	Vzorec namestitve: prikaže referenčne točke za lažje določanje mesta namestitve enote na dotik.
	Napajanje	Napajanje: vklopi napajanje enote na dotik.
	Prilagajanje kota	Prilagajanje kota: izvede prilagoditev kota za razprševanje laserske svetlobe.
	Umerjanje dotika	Umerjanje dotika: izvede umerjanje za uporabo prstov pri opravih na dotik.

Nastavitev	Možnosti	Opis
Način pisala	Opomba PC Free Rač. interaktivno	Izbere način delovanja interaktivnih pisal. Če je ta možnost nastavljena na Opomba PC Free , lahko rišete na projekcijskem zaslonu. Če je ta možnost nastavljena na Rač. interaktivno , lahko upravljate računalnik s projekcijskega zaslona.
Lebdenje	Vklopljeno Izklopljeno	Če je ta možnost nastavljena na Vklopljeno , bo kazalec sledil konici pisala, medtem ko jo držite nad zaslonom in premikate.
Dodatno (razdelek Dodatno)	Razd. med proj.	Razd. med proj.: izberite Način 2 . Če je razdalja med projektorji večja od 2 m ali je delovanje interaktivnega pisala v načinu Način 2 nestabilno, izberite Način 1 .
	Sinh. projektorjev	Sinh. projektorjev: če so projektorji povezani z izbirnim kompletom kablov za daljinski upravljalnik, izberite Žično .
	Več projekcij	Več projekcij: izbere položaj (desni ali levi) za vsak projicirani zaslon, če interaktivne funkcije projektorja nastavite v dveh projektorjih, ki sta nameščena eden ob drugem.
	Način žične sinhr.	Način žične sinhr.: če projektorji niso povezani z izbirnim kompletom kablov za daljinski upravljalnik ali če je delovanje interaktivnega pisala v načinu Način 1 nestabilno, izberite Način 2 .
	Prednas. deb. pisala	Deb. prednas. pisala: izbere Normalno ali Tanko kot debelino pisala, pri čemer je na voljo tanka in debela širina.
	Velikost radirke	Velikost radirke: izbere Normalno ali Veliko kot izbrisljivo območje, pri čemer je na voljo tanka in debela širina.

Nastavitev	Možnosti	Opis
	Paleta barv	Paleta barv: omogoča izbiro nastavitve Paleta 2 , če so barve v privzeti barvni paleti slabo vidne.
Dodatno (razdelek Opomba PC Free)	Dejanje gumba pisala	Dejanje gumba pisala: nastavi funkcijo gumba na strani interaktivnega peresa.
	Privzet ukaz dotika	Privzet ukaz dotika: omogoča, da pri preklopu v način opomb izberete aktivacijo funkcije Radirka ali Rač. interaktivno .
	Potrdi čišč. zasl.	Potrdi čišč. zasl.: če je ta možnost nastavljena na Vklopljeno , se pred odstranitvijo celotne vsebine na projekcijskem zaslonu prikaže zaslon s sporočilom za potrditev.

* Na voljo le pri EB-695Wi/EB-680Wi.

Rač. interaktivno

Nastavitve v razdelku **Rač. interaktivno** vam omogočajo prilagajanje različnih nastavitvev, ko želite računalnik upravljati s projiciranega zaslona.

☛ **Razširjeno > Easy Interactive Function > Rač. interaktivno**

Nastavitev	Možnosti	Opis
Nač. delov. pisala		Izbere način delovanja interaktivnega pisala ali prsta glede na operacijski sistem računalnika.
	Način Windows/Mac	Način Windows/Mac: če uporabljate računalnik s sistemom Windows ali Mac.
	Način Ubuntu	Način Ubuntu: ko uporabljate Ubuntu. V tem načinu ne morete uporabljati funkcij rokopisa sistema Windows z interaktivnim pisalom.

Nastavitev	Možnosti	Opis
Omogoči desni klik	Vklopljeno Izklopljeno	Če je ta možnost nastavljena na Vklopljeno , dolgi pritisk konice pisala ali prsta deluje kot desni klik. (Na voljo le, kadar je nastavitev Nač. delov. pisala nastavljena na Način Ubuntu .)
Dodatno	Gumb konice pisala	Gumb konice pisala: konici pisala dodeli funkcijo desnega ali levega klika. (Na voljo le, kadar je nastavitev Nač. delov. pisala nastavljena na Način Ubuntu .)
	Avto nast. obm. pis.	Avto nast. obm. pis.: če je ta možnost nastavljena na Vklopljeno , se območje pisala samodejno prilagodi, ko se spremeni ločljivost priključenega računalnika. To možnost nastavite na Izklopljeno , če ne želite samodejno prilagoditi območja pisala, ki je bilo prilagojeno ročno.
	Roč. nast. obm. pis.	Roč. nast. obm. pis.: ročno nastavi območje pisala.

» Sorodne povezave

- "Priključitev več projektorjev istega modela" [str.35](#)

Nastavitve v meniju **Omrežje** vam omogočajo, da si ogledate informacije o omrežju ter nastavite projektor za upravljanje prek omrežja.

Ko nastavite **Zaščita omrežja** na **Vklopljeno** na zaslonu **Zaščita z geslom**, ne morete spreminjati omrežnih nastavitvev. **Zaščito omrežja** najprej nastavite na **Izklopljeno**.

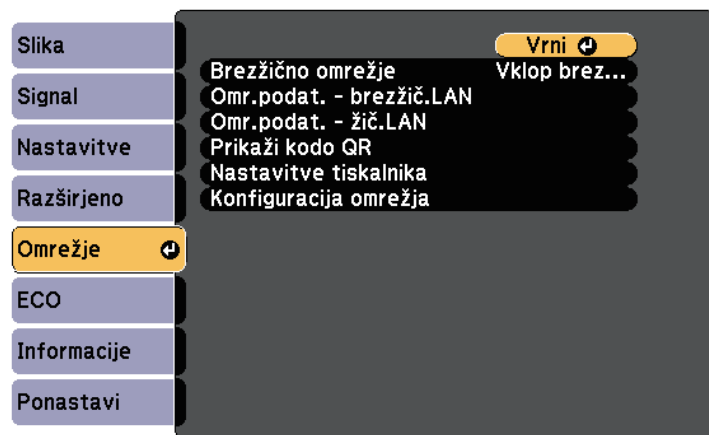

Nastavitev	Možnosti	Opis
Brezžično omrežje	Vklop brezž. Omrežja Izklopljeno	Konfigurira nastavitve brezžičnega lokalnega omrežja. Izberite Vklop brezž. Omrežja pri povezovanju projektorja in računalnika prek brezžične povezave LAN. Če ne želite vzpostaviti povezave prek brezžičnega lokalnega omrežja, ga izklopite, da drugim osebam preprečite nepooblaščen dostop.

Nastavitev	Možnosti	Opis
Omr.podat. - brezžič.LAN	Način povezave Brezžič. LAN sis. Nivo antene Ime projektorja SSID DHCP Naslov IP Podomrežna maska Naslov prehoda Naslov MAC Koda regije	Prikaže stanje in podrobnosti brezžičnega omrežja.
Omr.podat. - žič.LAN	Ime projektorja DHCP Naslov IP Podomrežna maska Naslov prehoda Naslov MAC	Prikaže stanje in podrobnosti žičnega omrežja.
Prikaži kodo QR	—	Prikaže kodo QR za povezavo z napravo iOS ali Android prek aplikacije Epson iProjection.
Nastavitve tiskalnika *	Naslov IP Kakovost Velikost papirja	Nastavi tiskalnik, ki se uporablja za tiskanje risb v interaktivni funkciji.
Konfiguracija omrežja	V dodatne menije omrežja	Konfigurira nastavitve omrežja.

* Na voljo le pri EB-695Wi/EB-685Wi/EB-680Wi/EB-675Wi.



Ko v projektorju vzpostavite povezavo z omrežjem, lahko izberete nastavitve projektorja in upravljate projekcijo z združljivim spletnim brskalnikom. To vam omogoča oddaljen dostop do projektorja.

» Sorodne povezave

- "Meni Omrežje – meni Osnovno" [str.187](#)
- "Meni »Omrežje« – meni »Brezžični LAN«" [str.188](#)
- "Meni Omrežje – meni Žični LAN" [str.189](#)
- "Meni Omrežje – meni Obvestila" [str.190](#)
- "Meni Omrežje – meni Ostali" [str.191](#)
- "Meni Omrežje – meni Ponastavi" [str.192](#)
- "Izbira vrst zaščite z geslom" [str.142](#)

Meni Omrežje – meni Osnovno

Nastavitve v meniju **Osnovno** omogočajo izbiro osnovnih omrežnih nastavitvev.

☛ **Omrežje > Konfiguracija omrežja > Osnovno**

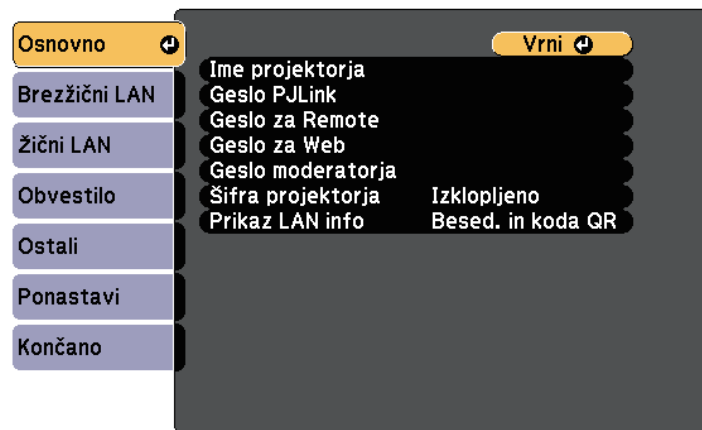

Nastavitev	Možnosti	Opis
Ime projektorja	Največ 16 enobajtnih alfanumeričnih znakov (teh znakov ne smete uporabljati: " * + , / : ; < = > ? [\] ` presledkov)	Vnesite ime za prepoznavo projektorja v omrežju.
Geslo PjLink	Največ 32 enobajtnih alfanumeričnih znakov	Vnesite geslo za uporabo protokola PjLink za upravljanje projektorja.
Geslo za Remote	Do 8 alfanumeričnih znakov (teh znakov ne smete uporabljati: * : presledkov)	Vnesite geslo za dostop do projektorja prek funkcije Spletni upravljalnik. (Uporabniško ime je EPSONREMOTE , privzeto geslo pa je guest .)
Geslo za Web	Do 8 alfanumeričnih znakov (teh znakov ne smete uporabljati: * : presledkov)	Vnesite geslo za dostop do projektorja prek omrežja. (Uporabniško ime je EPSONWEB , privzeto geslo pa je admin .)
Geslo moderatorja	Štirimestna številka	Vnesite geslo za dostop do projektorja kot moderator prek programske opreme EasyMP Multi PC Projection ali Epson iProjection. (Geslo privzeto ni določeno.)
Šifra projektorja	Vklopljeno Izklopljeno	To možnost nastavite na Vklopljeno , da omogočite geslo za zaščito in tako osebam, ki niso v istem prostoru kot projektor, preprečite dostop do projektorja. Za dostop do projektorja in skupno rabo trenutnega zaslona morate s programsko opremo EasyMP Multi PC Projection ali Epson iProjection vnesti prikazano naključno ključno besedo iz računalnika.

Nastavitev	Možnosti	Opis
Prikaz LAN info	Besed. in koda QR Besedilo	Nastavite obliko prikaza informacij o omrežju za projektor. Mobilno napravo lahko prek omrežja povežete s projektorjem s preprostim branjem kode QR s programom Epson iProjection. Privzeta vrednost je Besed. in koda QR .

Meni »Omrežje« – meni »Brezžični LAN«

Nastavitve v meniju **Brezžični LAN** vam omogočajo, da izberete nastavitve za brezžično lokalno omrežje.

☛ **Omrežje > Konfiguracija omrežja > Brezžični LAN**

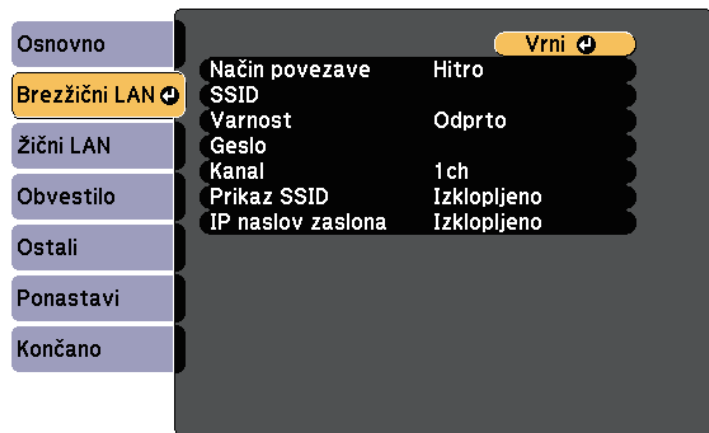

Nastavitev	Možnosti	Opis
Način povezave		Izberite vrsto brezžične povezave:

Nastavitev	Možnosti	Opis
	Hitro	Hitro: omogoča povezavo z več pametnimi telefoni, tabličnimi računalniki ali računalniki neposredno z brezžično komunikacijo. Za povezavo v tem načinu uporabite EasyMP Multi PC Projection. Projektor deluje kot preprosta dostopna točka. (Priporočamo, da omejite število naprav na šest ali manj, da bo projektor lahko nemoteno deloval.)
	Dodatno	Napredno: omogoča povezavo z več pametnimi telefoni, tabličnimi računalniki ali računalniki prek dostopne točke brezžičnega omrežja.
Iskanje dostopne točke	Prikaz Iskanja	Poiščite razpoložljive dostopne točke brezžičnega omrežja v načinu povezave Dodatno. Odvisno od nastavitve dostopnih točk morda ne bodo prikazane na seznamu.
SSID	Do 32 alfanumeričnih znakov	Nastavi SSID (ime omrežja) brezžičnega LAN sistema, s katerim projektor vzpostavlja povezavo.
Varnost		Izbere vrsto varnosti, uporabljene v brezžičnem omrežju. Pri nastavljanju varnosti upoštevajte navodila skrbnika omrežja, s katerim vzpostavljate povezavo.
	Odprto	Odprto: varnost ni nastavljena.
	WPA2-PSK	WPA2-PSK: komunikacija je zaščitena s protokolom WPA2. Za šifriranje je uporabljena metoda AES. Pri vzpostavitvi povezave med računalnikom in projektorjem, vnesite vrednost, nastavljeno za geslo.

Nastavitev	Možnosti	Opis
	WPA/WPA2-PSK	WPA/WPA2-PSK: vzpostavi povezavo v osebni načinu WPA. Način šifriranja se izbere samodejno glede na nastavitve dostopne točke. Nastavite geslo, ki je enako za dostopno točko.
Geslo	Različna gesla, ki vsebujejo od 8 do 32 znakov (pri vnosu v spletnem brskalniku: različna gesla, ki vsebujejo od 8 do 63 znakov)	Za varnost WPA2-PSK in WPA/WPA2-PSK izbere geslo, ki je bilo že prej v skupni rabi v omrežju. Ko vnesete geslo in pritisnete tipko [Enter], je vrednost določena in prikazana kot zvezdica (*). Priporočamo, da geslo iz varnostnih razlogov občasno spremenite. Če ponastavite nastavitve omrežja, je geslo ponastavljeno na začetno geslo.
Kanal	1ch 6ch 11ch	V načinu povezave Hitro izbere frekvenčni pas (kanal), uporabljen za brezžično povezavo LAN.
Nastavitve IP	DHCP Naslov IP Podomrežna maska Naslov prehoda	DHCP: izberite Vklopljeno , če vaše omrežje samodejno dodeli naslove; ali Izklopljeno za ročen vnos podatkov Naslov IP, Podomrežna maska in Naslov prehoda , pri čemer za vsako polje uporabite od 0 do 255. Ne uporabite teh naslovov: 0.0.0.0, 127.x.x.x ali 224.0.0.0 do 255.255.255.255 (kjer je x številka med 0 in 255) za naslov IP in naslov prehoda ter 0.0.0.0 in 255.255.255.255 za podomrežno masko.
Prikaz SSID	Vklopljeno Izklopljeno	Izberite, ali naj bo SSID prikazan na zaslonu omrežja v pripravljenosti in začetnem zaslonu.
IP naslov zaslona	Vklopljeno Izklopljeno	Izberite, ali naj bo naslov IP prikazan na zaslonu omrežja v pripravljenosti in začetnem zaslonu.

Vrsta varnosti

Priporočamo vam, da pri vzpostavljanju povezave z brezžičnim omrežjem v načinu Dodatno nastavite varnost.

WPA je standard šifriranja, ki izboljšuje varnost brezžičnih omrežij. Projektor podpira načina šifriranja TKIP in AES.

WPA vključuje tudi funkcije preverjanja pristnosti uporabnika. Preverjanje pristnosti WPA ponuja dva načina: uporabo strežnika za preverjanje pristnosti ali preverjanje pristnosti med računalnikom in dostopno točko brez strežnika. Ta projektor podpira drug način brez strežnika.



Za nastavitve upoštevajte navodila skrbnika omrežja.

Meni Omrežje – meni Žični LAN

Nastavitve v meniju **Žični LAN** vam omogočajo izbiro nastavitve žičnega omrežja LAN.

☛ **Omrežje > Konfiguracija omrežja > Žični LAN**

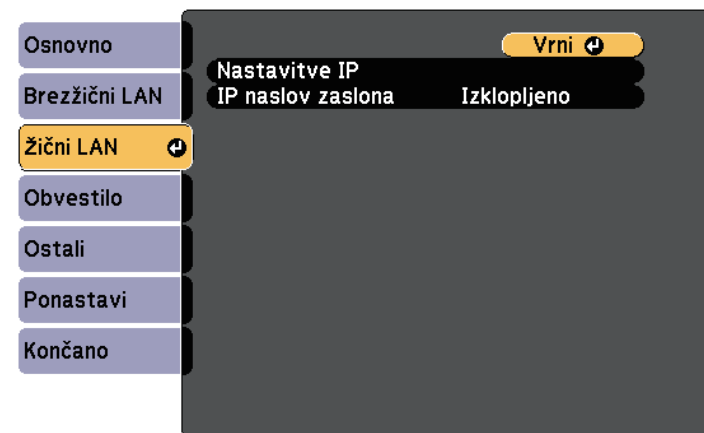

Nastavitev	Možnosti	Opis
Nastavitve IP	DHCP Naslov IP Podomrežna maska Naslov prehoda	DHCP: izberite Vklopljeno , če vaše omrežje samodejno dodeli naslove; ali Izklopljeno za ročen vnos podatkov Naslov IP , Podomrežna maska in Naslov prehoda , pri čemer za vsako polje uporabite od 0 do 255. Ne uporabite teh naslovov: 0.0.0.0, 127.x.x.x ali 224.0.0.0 do 255.255.255.255 (kjer je x številka med 0 in 255) za naslov IP in naslov prehoda ter 0.0.0.0 in 255.255.255.255 za podomrežno masko.
IP naslov zaslona	Vklopljeno Izklopljeno	Izberite, ali naj bo naslov IP prikazan na zaslonu omrežja v pripravljenosti.

Nastavitev	Možnosti	Opis
Obvestilo o pošti	Vklopljeno Izklopljeno	Nastavite na Vklopljeno , če želite poslati e-pošto na prej določene naslove, v primeru težave s projektorjem ali opozorila.
Strežnik SMTP	Naslov IP	Vnesite naslov IP za strežnik SMTP projektorja, pri čemer v vsako naslovno polje vnesite od 0 do 255. Ne uporabljajte naslednjih naslovov: 127.x.x.x ali 224.0.0.0 do 255.255.255.255 (kjer je x številka med 0 in 255).
Številka vrat	1 do 65535 (privzeta je 25)	Izberite številko za številko vrat strežnika SMTP.
Od	Največ 32 enobajtnih alfanumeričnih znakov	Vnesite e-poštni naslov pošiljatelja.
Nastavitev naslova 1 Nastav. naslova 2 Nastav. naslova 3	Do 64 alfanumeričnih znakov iz spletnega brskalnika (teh znakov ne smete uporabljati: " () , ; < > [\] presledkov)	Vnesite e-poštni naslov in izberite opozorila, ki jih želite prejemati. Ponovite za največ 3 naslove.
SNMP	Vklopljeno Izklopljeno	Nastavite na Vklopljeno , če želite nadzirati projektor z uporabo SNMP. Za nadzor projektorja morate v računalnik namestiti program za upravljanje SNMP. SNMP mora upravljati skrbnik omrežja. Privzeta vrednost je Izklopljeno .
IP naslov 1 pasti IP naslov 2 pasti	Naslov IP	Vnesite največ dva naslova IP za prejetje obvestil SNMP, za vsako naslovno polje pa uporabite 0 do 255. Ne uporabljajte naslednjih naslovov: 127.x.x.x ali 224.0.0.0 do 255.255.255.255 (kjer je x številka med 0 in 255).

Meni Omrežje – meni Obvestila

Nastavitve v meniju **Obvestila** omogočajo prejem e-poštnega obvestila, če v projektorju pride do težave ali opozorila.

☛ **Omrežje > Konfiguracija omrežja > Obvestilo**

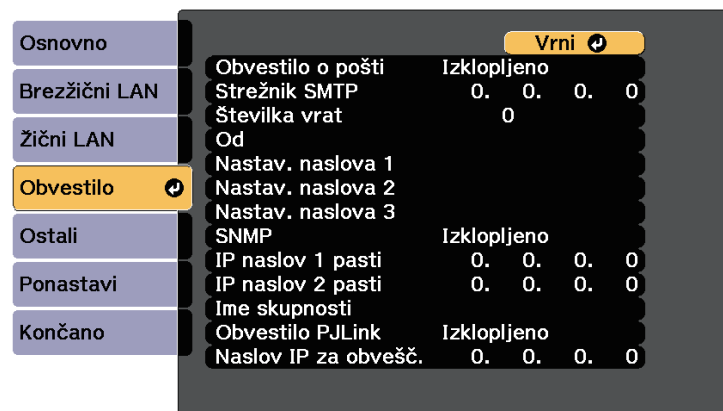

Nastavitev	Možnosti	Opis
Ime skupnosti	Največ 32 enobajtnih alfanumeričnih znakov (ne uporabljajte presledkov in drugih znakov, razen @)	Nastavite ime skupnosti SNMP.
Obvestilo PjLink	Vključeno Izključeno	Omogoči ali onemogoči funkcijo obvestila PjLink.
Nasl. IP za obve.	Naslov IP	Vnesite naslov IP, ki bo prejel stanje delovanja projektorja, kadar je funkcija obvestila PjLink omogočena. V vsako naslovno polje vnesite od številke 0 do 255. Ne uporabljajte naslednjih naslovov: 127.x.x.x ali 224.0.0.0 do 255.255.255.255 (kjer je x številka med 0 in 255).

Meni Omrežje – meni Ostali

Nastavitve v meniju **Ostali** omogočajo izbiro osnovnih omrežnih nastavitvev.

☛ Omrežje > Konfiguracija omrežja > Ostali

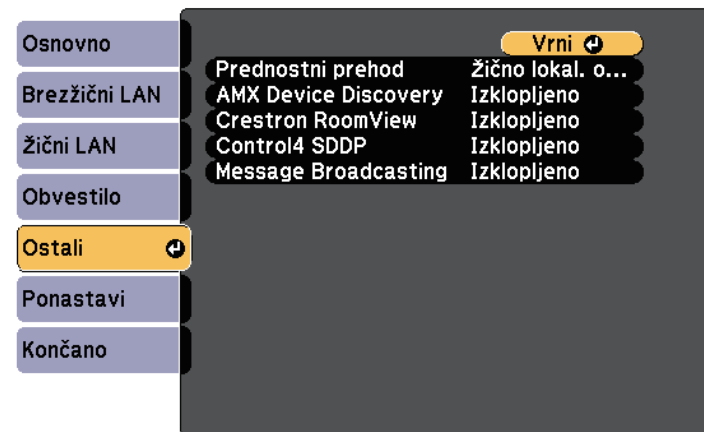

Nastavitev	Možnosti	Opis
Prednostni prehod	Žični LAN Brezžični LAN	Lahko nastavite prednostni prehod.
AMX Device Discovery	Vključeno Izključeno	Nastavite na Vključeno , če želite omogočiti zaznavanje projektorja s funkcijo AMX Device Discovery.
Crestron RoomView	Vključeno Izključeno	Nastavite na Vključeno samo pri nadzoru ali upravljanju projektorja preko omrežja z uporabo Crestron RoomView. Če omogočite Crestron RoomView, onemogočite funkcijo Epson Message Broadcasting v programski opremi EasyMP Monitor.
Control4 SDDP	Vključeno Izključeno	Nastavite na Vključeno , če želite omogočiti pridobivanje podatkov o napravi prek protokola Control4 SDDP (Simple Device Discovery Protocol).

Nastavitev	Možnosti	Opis
Message Broadcasting	Vklopljeno Izklopljeno	Nastavite na Vklopljeno , da omogočite funkcijo EPSON Message Broadcasting. Programsko opremo Message Broadcasting in navodila za uporabo lahko prenesete z naslednjega spletnega mesta. http://www.epson.com/

Meni Omrežje – meni Ponastavi

Nastavitve v meniju **Ponastavi** omogočajo ponastavitev vseh omrežnih nastavitvev.

☛ **Omrežje > Konfiguracija omrežja > Ponastavi**

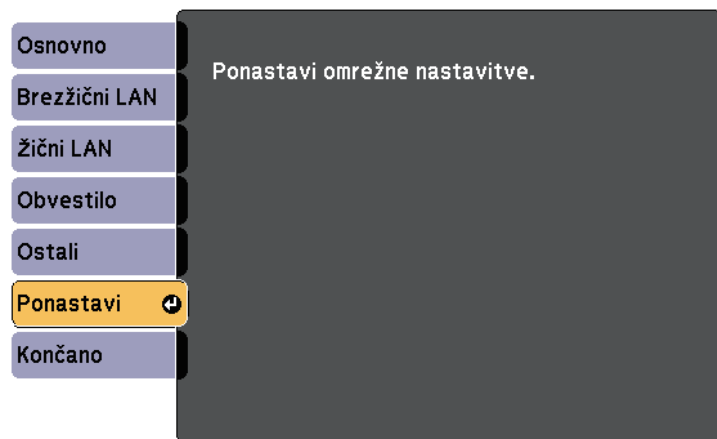

Nastavitev	Možnosti	Opis
Ponastavi omrežne nastavitve.	Da Ne	Izberite Da za ponastavitev vseh omrežnih nastavitvev.

Nastavitve v meniju **ECO** omogočajo prilagoditev funkcij projektorja za varčevanje z energijo.

Ko izberete nastavitev za varčevanje z energijo, se poleg elementa menija prikaže ikona lista.

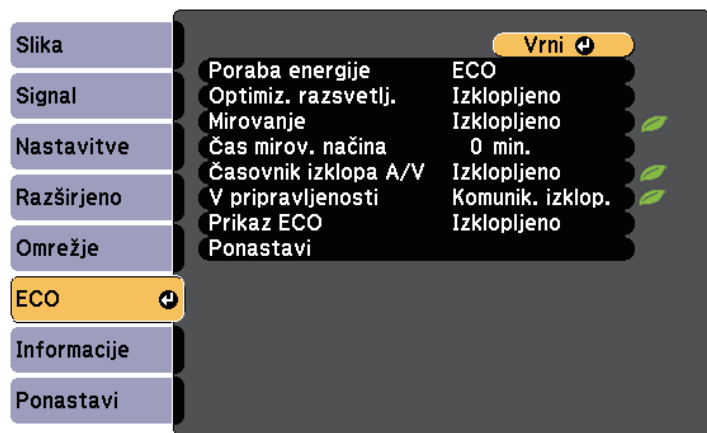

Nastavitev	Možnosti	Opis
	Normalno	Normalno: nastavi maksimalno svetlost žarnice.
	ECO	ECO: zmanjša svetlost žarnice in hrup ventilatorja ter varčuje z energijo in podaljša življenjsko dobo žarnice.
	ECO2 *	ECO2: zmanjša šum ventilatorja na manj kot pri ECO.
Optimiz. razsvetlj.	Vklopljeno Izklopljeno	Če to možnost nastavite na Vklopljeno , se svetlost žarnice prilagaja projicirani sliki. Ta funkcija zmanjšuje porabo energije tako, da zmanjša svetlost glede na projiciran prizor. Nastavitev je shranjena za vsak barvni način. Ta element je omogočen, če je možnost: <ul style="list-style-type: none"> • Poraba energije nastavljena na Normalno ali Avtomatično. • Samozaslonka nastavljena na Izklopljeno. ☛ Slika - Samozaslonka • Več projekcij nastavljena na Izklopljeno. ☛ Razširjeno > Več projekcij > Več projekcij
Mirovanje	Vklopljeno Izklopljeno	Samodejno izklopi projektor po obdobju neaktivnosti (ko je Vklopljeno).
Čas mirov. načina	od 1 do 30 minut	Nastavi interval za Mirovanje.
Časovnik izklopa A/V	Vklopljeno Izklopljeno	Samodejno izklopi projektor po 30 minutah, če je A/V nemo omogočen (ko je Vklopljeno).

Nastavitev	Možnosti	Opis
Poraba energije		Izbere način svetlosti za žarnico projektorja. Nastavitev ne morete izbrati, če projektor uporabljate na visoki nadmorski višini ali na lokacijah, ki so izpostavljene visokim temperaturam. Ta element je onemogočen, če je možnost Več projekcij nastavljena na Vklopljeno . ☛ Razširjeno > Več projekcij > Več projekcij
	Avtomatično	Avtomatično: nastavi projektor na zaznavanje optimalne potrebne svetlosti žarnice in ustrezno prilagodi svetlost žarnice. Ta predmet je omogočen samo, ko projektor namestite tako, da je obrnjen na glavo.

Nastavitev	Možnosti	Opis
V pripravljenosti	Komunik. vklop. Komunik. izklop.	<p>Komunik. vklop. pomeni, da projektor lahko nadzirate prek omrežja, ko je projektor v stanju pripravljenosti. To nastavitev omogočite, da dovolite izvedbo teh dejanj, ko je projektor v stanju pripravljenosti:</p> <ul style="list-style-type: none"> • Nadzor in upravljanje projektorja prek omrežja • Oddajanje zvoka in slik v zunanjo napravo (samo če je možnost A/V izhod nastavljena na Vedno) • Oddajanje zvoka mikrofona iz zvočnika projektorja (samo če je možnost A/V izhod nastavljena na Vedno) <p>☛ Razširjeno > A/V nastavitve > A/V izhod</p>
Prikaz ECO	Vklopljeno Izklopljeno	Prikaže ikono lista v spodnjem levem kotu projiciranega zaslona, kar predstavlja stanje varčevanja z energijo, ko se svetlost žarnice spremeni (ko je Vklopljeno).
Ponastavi	—	Vse nastavitvene vrednosti v meniju ECO ponastavi na privzete, razen V pripravljenosti .

* Na voljo le pri EB-695Wi/EB-685Wi/EB-685W/EB-680.



- Če omogočite nastavitev **Čas mirov. načina**, se žarnica za kratek čas zatemni, preden je dosežena omejitev časomera in se projektor izklopi.

» Sorodne povezave

- "Nastavitve za namestitev projektorja - meni Razširjeno" [str.180](#)

Informacije o projektorju in različici si lahko ogledate v meniju **Informacije**. Vendar pa nastavitve v meniju ne morete spreminjati.



Meni Informacije - projektor za meni Informacije

Informacije o projektorju in vhodnih virih lahko prikazete, tako da si ogledate meni **Pod. o projektorju** v meniju projektorja **Informacije**.

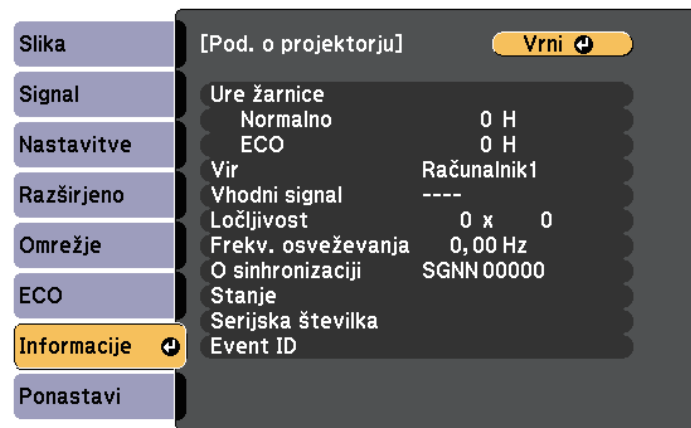

Info. element	Opis
Pod. o projektorju	Prikaže informacije o projektorju.
Različica	Prikaže informacije o različici vdelane programske opreme projektorja.

» Sorodne povezave

- "Meni Informacije - projektor za meni Informacije" [str.195](#)



Nastavitve, ki so na voljo, so odvisne od trenutnega vhodnega vira. Časomer uporabe žarnice ne beleži ur, dokler žarnice ne uporabljate vsaj 10 ur.

Info. element	Opis
Ure žarnice	Prikaže število ur (V), ko je bila žarnica uporabljena v načinih Normalno in ECO nastavitve Poraba energije. Če so informacije prikazane v rumeni barvi, si čim prej priskrbite nadomestno žarnico družbe Epson.
Vir	Prikaže ime vrat, na katera je priključen trenutni vhodni vir.
Vhodni signal	Prikaže nastavitve vhodnega signala trenutnega vhodnega vira.
Ločljivost	Prikaže ločljivost trenutnega vhodnega vira.
Video signal	Prikaže obliko videosignala trenutnega vhodnega vira.

Info. element	Opis
Frekv. osveževanja	Prikaže hitrost osveževanja trenutnega vhodnega vira.
O sinhronizaciji	Prikaže informacije, ki jih bo morda potreboval server.
Stanje	Prikaže informacije o težavah v projektorju, ki jih bo morda potreboval server.
Serijska številka	Prikaže serijsko številko projektorja.
Event ID	Prikaže številko ID-ja dogodka, ki se nanaša na težavo omrežja (oglejte si seznam kod za ID dogodka).

► Sorodne povezave

- "Seznam kod Event ID" [str.196](#)

Seznam kod Event ID

Če možnost **Event ID** v meniju **Informacije** prikazuje številko kode, na tem seznamu poiščite Event ID, da najdete rešitev za težavo projektorja, povezano s to kodo.

Če težave ne morete odpraviti, se za tehnično podporo obrnite na skrbnika omrežja ali podjetje Epson.

Koda za Event ID	Vzrok in rešitev
0484	Komunikacija z računalnikom je bila prekinjena. Znova zaženite omrežno programsko opremo.
0479 04FF	Prišlo je do sistemske napake projektorja. Projektor izklopite, nato pa ga ponovno vklopite.
0891	Dostopne točke z enakim SSID-jem ni mogoče najti. Računalnik, dostopno točko in projektor nastavite na enak SSID.
0892	Preverjanje pristnosti WPA/WPA2 se ne ujema. Preverite, ali so varnostne nastavitve brezžičnega omrežja pravilne.
0893	Tip šifriranja TKIP/AES se ne ujema. Preverite, ali so varnostne nastavitve brezžičnega omrežja pravilne.
0894	Komunikacija z nepooblaščen dostopno točko je bila prekinjena. Obrnite se na skrbnika omrežja.
0898	Pridobitev DHCP ni uspela. Prepričajte se, da strežnik DHCP deluje pravilno. Če ne uporabljate strežnika DHCP, Izklopljeno nastavitev DHCP v meniju Omrežje . 🖱️ Omrežje > Konfiguracija omrežja > Brezžični LAN > Nastavitve IP > DHCP
0899	Druge komunikacijske napake.

Koda za Event ID	Vzrok in rešitev
0432 0435	Omrežna programska oprema se ni zagnala. Projektor izklopite, nato pa ga ponovno vklopite.
0433	Prenesenih slik ni mogoče prikazati. Znova zaženite omrežno programsko opremo.
0434 0481 0482 0485	Nestabilna omrežna komunikacija. Preverite stanje omrežne komunikacije, počakajte nekaj trenutkov in nato poskusite znova vzpostaviti povezavo z omrežjem.
0483 04FE	Omrežna programska oprema se je nepričakovano zaprla. Preverite stanje omrežne komunikacije ter nato izklopite in znova vklopite projektor.

Večino nastavitve projektorja lahko ponastavite na privzete vrednosti z možnostjo **Ponastavi vse** v meniju **Ponastavi**.

Časomer porabe žarnice projektorja lahko ponastavite na nič, ko žarnico zamenjate, z možnostjo **Pon. št. ur del. žarn.**

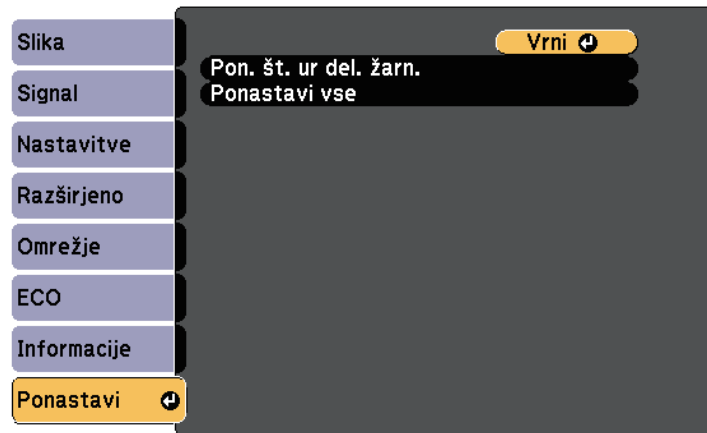

Naslednjih nastavitvev pa z možnostjo **Ponastavi vse** ne morete ponastaviti:

- Vhodni signal
- Povečava
- Prestavitev slike
- Uporabnikov logo
- Enakomerne barve
- Ujemanje barv
- Jezik
- Datum in čas
- Elementi menija Omrežje
- Ure žarnice
- Geslo

Ko določite nastavitve menija enega projektorja, lahko s sledečimi postopki kopirate nastavitve v druge projektorje enakega modela:

- s pogonom USB,
- s priključitvijo računalnika na projektor s kablom USB,
- s programom EasyMP Network Updater.

Nastavitve menija, kot so spodnje, ni mogoče kopirati v drug projektor.

- Nastavitve menija **Omrežje** (razen menija **Obvestilo** in menija **Ostali**)
- **Ure žarnice** in **Stanje** v meniju **Informacije**



Preden prilagodite nastavitve slike, kot je Keystone, izvedite paketno namestitev. V drugi projektor so kopirane tudi vrednosti za nastavitve slike, zato so nastavitve, ki ste jih izbrali pred paketno nastavitvijo, prepisane, projicirani zaslon, ki s te ga prilagodili, pa se lahko spremeni.

Če nastavitve menija kopirate iz enega projektorja v drugega, je kopiran tudi uporabniški logotip. Ne registrirajte informacij, ki jih ne želite uporabljati v več projektorjih kot uporabniškega logotipa.

Previdno

Epson ne prevzema odgovornosti za neuspele paketne nastavitve ali z njimi povezane stroške popravil zaradi izpada napajanja, napak v komunikaciji ali drugih težav, ki jih lahko povzročijo takšne okvare.

» Sorodne povezave

- "Prenos nastavitv z bliskovnega pomnilnika USB" [str.198](#)
- "Prenos nastavitv z računalnika" [str.199](#)

Prenos nastavitv z bliskovnega pomnilnika USB

Nastavitve menija lahko iz enega projektorja v isti model drugega projektorja kopirate s pogonom USB.



Pogon USB mora uporabljati obliko FAT in ne sme uporabljati nobene varnostne funkcije. Preden pomnilnik uporabite za paketno namestitev, iz njega izbrišite vse datoteke, sicer se nastavitve morda ne bodo pravilno shranile.

- 1** Iz projektorja izključite napajalni kabel in se prepričajte, da noben indikator na projektorju ne sveti.
- 2** Prazen pogon USB priključite neposredno v vrata USB-A na projektorju.
- 3** Pritisnite in držite gumb [Esc] na daljinskem upravljalniku ali nadzorni plošči in napajalni kabel priključite v projektor.
- 4** Ko se vklopijo vse lučke na projektorju, izpustite gumb [Esc].
Lučke začnejo utripati, datoteka za paketno nastavitve pa je zapisana na pogon USB. Projektor se po dokončanem zapisovanju izklopi.

Previdno

Med zapisovanjem datoteke ne izključite napajalnega kabla ali pogona USB iz projektorja. Če izključite napajalni kabel ali pogon USB, se projektor morda ne bo pravilno zagnal.

- 5** Odstranite USB pomnilnik.



Ime datoteke za paketno nastavitve je PJCONFDATA.bin. Če morate spremeniti ime datoteke, dodajte besedilo za PJCONFDATA, vendar uporabite samo alfanumerične znake. Če spremenite del PJCONFDATA v imenu datoteke, projektor morda ne bo pravilno prepoznal datoteke.

- 6** Iz projektorja, v katerega želite kopirati nastavitve, izključite napajalni kabel in preverite, da so se izklopile vse lučke projektorja.

- 7** Pogon USB, na katerem je shranjena datoteka za paketno nastavitvev, priključite v vrata USB-A na projektorju.
- 8** Pritisnite in držite gumb [Menu] na daljinskem upravljalniku ali nadzorni plošči in napajalni kabel priključite v projektor.
- 9** Ko se vklopijo vse lučke na projektorju, izpustite gumb [Menu]. (Lučke svetijo še približno 75 sekund.)
Ko začnejo vsi indikatorji utripati, se izvaja zapisovanje nastavitev. Projektor se po dokončanem zapisovanju izklopi.

Previdno

Med zapisovanjem datoteke ne izključite napajalnega kabla ali pogona USB iz projektorja. Če izključite napajalni kabel ali pogon, se projektor morda ne bo pravilno zagnal.

- 10** Odstranite USB pomnilnik.

Prenos nastavitev z računalnika

Nastavitve menija lahko iz enega projektorja v isti model drugega projektorja kopirate tako, da na računalnik priključite projektor s kablom USB.



Ta način paketne nastavitve lahko uporabljate s temi različicami operacijskih sistemov:

- Windows Vista in novejše različice
- OS X 10.7.x in novejše različice

- 1** Iz projektorja izključite napajalni kabel in se prepričajte, da noben indikator na projektorju ne sveti.
- 2** Kabel USB priključite v vrata USB na računalniku in v vrata USB-B na projektorju.

- 3** Pritisnite in držite gumb [Esc] na daljinskem upravljalniku ali nadzorni plošči in napajalni kabel priključite v projektor.
- 4** Ko se vklopijo vse lučke na projektorju, izpustite gumb [Esc]. Računalnik projektor prepozna kot izmenljivi disk.
- 5** Odprite ikono ali mapo izmenljivega diska in nato datoteko za paketno nastavitvev shranite v računalnik.



Ime datoteke za paketno nastavitvev je PJCONFDATA.bin. Če morate spremeniti ime datoteke, dodajte besedilo za PJCONFDATA, vendar uporabite samo alfanumerične znake. Če spremenite del PJCONFDATA v imenu datoteke, projektor morda ne bo pravilno prepoznal datoteke.

- 6** Odstranite napravo USB (Windows) ali pa ikono za zunanji disk povlecite v Koš (OS X).
- 7** Izključite kabel USB.
Projektor se izklopi.
- 8** Iz projektorja, v katerega želite kopirati nastavitve, izključite napajalni kabel in preverite, da so se izklopile vse lučke projektorja.
- 9** Kabel USB priključite v vrata USB na računalniku in v vrata USB-B na projektorju.
- 10** Pritisnite in držite gumb [Menu] na daljinskem upravljalniku ali nadzorni plošči in napajalni kabel priključite v projektor.
- 11** Ko se vklopijo vse lučke na projektorju, izpustite gumb [Menu]. Računalnik projektor prepozna kot izmenljivi disk.
- 12** Datoteko za paketno nastavitvev (PJCONFDATA.bin), ki ste jo shranili v računalnik, kopirajte v mapo najvišje ravni na izmenljivem disku.



Na izmenljivi disk ne kopirajte nobenih drugih datotek ali map, razen datoteke za paketno nastavitvev.

13 Odstranite napravo USB (Windows) ali pa ikono za zunanji disk povlecite v Koš (OS X).

14 Izključite kabel USB.

Ko začnejo vsi indikatorji utripati, se izvaja zapisovanje nastavitev. Projektor se po dokončanem zapisovanju izklopi.

Previdno

Med zapisovanjem datoteke ne izključite napajalnega kabla iz projektorja. Če izključite napajalni kabel, se projektor morda ne bo pravilno zagnal.

» Sorodne povezave

- "Obvestilo o napaki pri paketni nastavitvi" [str.200](#)

Obvestilo o napaki pri paketni nastavitvi

Če pri paketni nastavitvi pride do napake, vas na to opozorijo indikatorji na projektorju. Preverite stanje indikatorjev na projektorju in upoštevajte navodila v spodnji tabeli.

Stanje indikatorja	Težava in rešitev
Status Lamp Temp	<p>Nastavitve morda niso bile zapisane in v vdelani programski opremi projektorja je morda prišlo do napake.</p> <p>Prenehajte uporabljati projektor in izključite napajalni vtič iz električne vtičnice. Za pomoč se obrnite na družbo Epson.</p> <ul style="list-style-type: none"> • Napajanje: modra – hitro utripa • Stanje: modra – hitro utripa • Lučka: oranžna – hitro utripa • Temperatura: oranžna – hitro utripa

Stanje indikatorja	Težava in rešitev
Status Lamp Temp	<p>Datoteka za množično nastavitvev je morda poškodovana ali pa pogon USB oz. kabel USB morda ni pravilno priključen.</p> <p>Izključite pogon USB ali kabel USB, izključite in nato znova priključite napajalni kabel projektorja ter poskusite znova.</p> <ul style="list-style-type: none"> • Lučka: oranžna – hitro utripa • Temperatura: oranžna – hitro utripa

Vzdrževanje projektorja

Objektiv projektorja, zračne filtre in odprtine boste morda morali občasno očistiti, da preprečite pregrevanje projektorja zaradi oviranega prezračevanja.

Edini deli, ki jih je treba menjati, so žarnica, zračni filter, baterije daljinskega upravljalnika, baterije interaktivnega pisala in konice interaktivnega pisala. Če je treba zamenjati druge dele, se obrnite na podjetje Epson ali pooblaščenega serviserja Epson.

Opozorilo

Pred čiščenjem katerega koli dela izklopite projektor in izključite napajalni kabel. Ne odpirajte pokrova na projektorju, razen če je to posebej razloženo v tem priročniku. Nevarne električne napetosti v projektorju lahko povzročijo hude poškodbe.

» Sorodne povezave

- "Čiščenje okna projekcije" [str.202](#)
- "Čiščenje sensorja za ovire" [str.203](#)
- "Čiščenje ohišja projektorja" [str.204](#)
- "Vzdrževanje zračnih filtrov in odprtin" [str.205](#)
- "Vzdrževanje žarnice projektorja" [str.209](#)
- "Zamenjava baterij daljinskega upravljalnika" [str.214](#)
- "Zamenjava baterije interaktivnega pisala" [str.215](#)
- "Zamenjava konice interaktivnega pisala" [str.216](#)

Redno čistite okno projekcije oziroma z njegove površine redno odstranjajte prah ali madeže. Prah ali madeže odstranite tako, da okno projekcije nežno obrišete s papirjem za čiščenje objektiva.

Opozorilo

Objektiva ne čistite s čistili, ki vsebujejo vnetljive pline. Toplota, ki jo ustvari žarnica projektorja, lahko zaneti požar.

Pozor

Okna projekcije ne čistite s čistili za steklo ali z grobimi materiali ter ga ne izpostavljajte udarcem, saj ga lahko sicer poškodujete.

Redno čistite steklo senzorja za ovire na projektorju. Očistite ga tudi, če se prikaže sporočilo, da odstranite ovire, ki motijo območje projiciranja. Prah ali madeže odstranite tako, da objektiv nežno obrišete s papirjem za čiščenje objektiv.

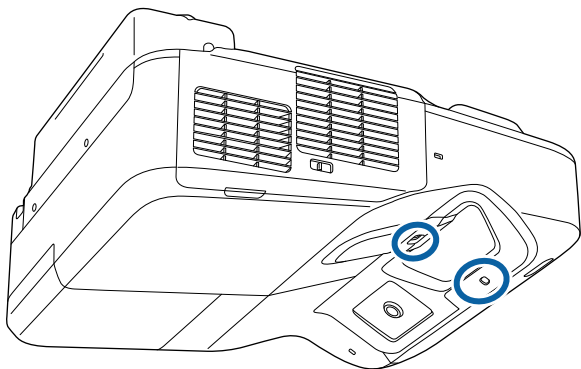

⚠ Opozorilo

Senzorja za ovire ne čistite s čistilom za objektiv, ki vsebuje vnetljive pline. Toplota, ki jo ustvari žarnica projektorja, lahko zaneti požar.

Pozor

Senzorja za ovire ne čistite s čistilom za steklo ali z grobimi materiali ter ga ne izpostavljajte udarcem. Poškodbe na površini senzorja lahko povzročijo okvare.

Pred čiščenjem ohišja projektorja izklopite projektor in izključite napajalni kabel.

- Prah in umazanijo odstranite z mehko in suho krpo, ki ne pušča vlaken.
- Trdovratno umazanijo odstranite z mehko krpo, navlaženo z vodo in blagim milom. Neposredno na projektor ne nanašajte nobene tekočine.

Pozor

Za čiščenje ohišja projektorja ne uporabljajte alkohola, benzena, razredčila za barve ali drugih kemikalij. Ta lahko poškodujejo ohišje. Ne uporabljajte pločevink s stisnjenim zrakom, saj lahko ti plini pustijo vnetljive ostanke.

Za vzdrževanje projektorja je pomembno redno vzdrževati filtre. Ko se prikaže sporočilo, da se je temperatura v projektorju močno dvignila, očistite zračni filter. Priporočamo, da te dele očistite vsaj enkrat na tri mesece. Čistite jih bolj pogosto, če uporabljate projektor v zelo prašnem okolju.

Pozor

Če vzdrževanja ne izvajate redno, vas bo projektor Epson opozoril, ko se temperatura v projektorju močno poveša. Ne čakajte z vzdrževanjem toliko časa, da se prikaže to opozorilo, saj lahko dolgotrajna izpostavljenost visokim temperaturam skrajša življenjsko dobo projektorja ali žarnice.

» Sorodne povezave

- "Čiščenje zračnega filtra" [str.205](#)
- "Zamenjava zračnega filtra" [str.206](#)

Čiščenje zračnega filtra

Zračni filter projektorja očistite, če se umaže ali če se prikaže sporočilo, da ga je treba očistiti.

- 1** Izklopite projektor in izključite napajalni kabel.

- 2** Drsno premaknite zapah pokrova zračnega filtra in odprite pokrov zračnega filtra.

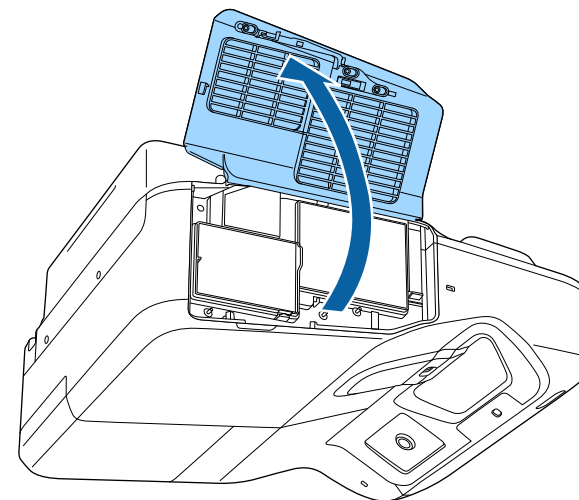
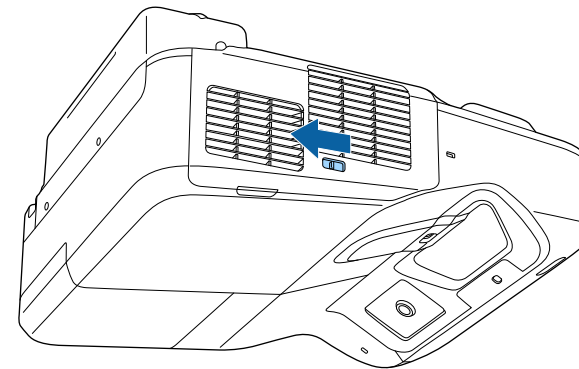

- 3** Izvlecite zračni filter iz projektorja.

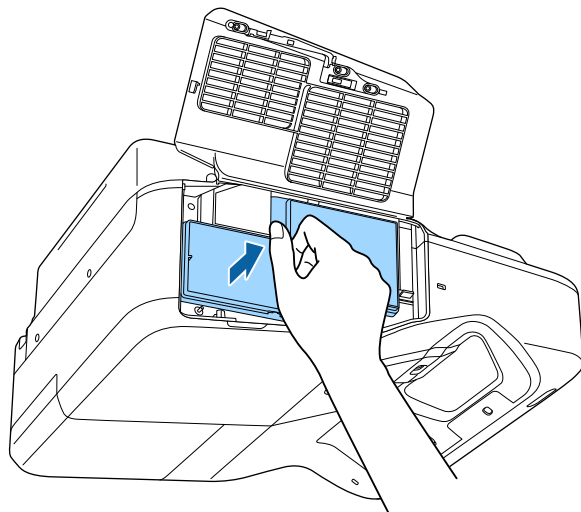

- 4** Nežno odstranite prah z majhnim sesalnikom, primernim za sesanje računalnikov, ali z zelo mehko krtačko (na primer s čopičem).

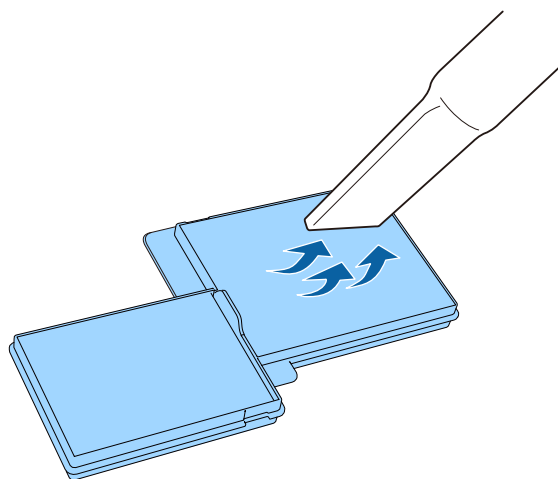

Zračnega filtra ne splakujte z vodo in ga ne čistite z detergenti ali topili.

Pozor

Ne uporabljajte pločevink s stisnjenim zrakom. Plini v njem lahko pustijo vnetljive ostanke ali v optiko projektorja ali druga občutljiva področja potisnejo prah ali majhne delce.

- 5** Zamenjajte zračni filter v projektorju, kot je prikazano, in ga nežno potisnite, da se zaskoči.

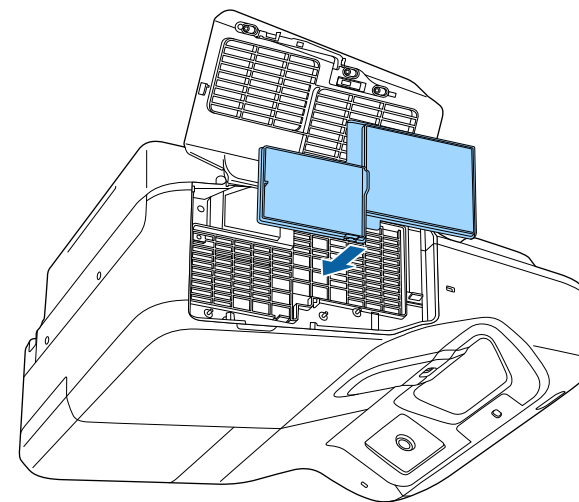

- 6** Zaprite pokrov zračnega filtra.

Zamenjava zračnega filtra

Zračni filter morate zamenjati v teh primerih:

- Po čiščenju zračnega filtra se prikaže sporočilo, da ga morate očistiti ali zamenjati

- Zračni filter je strgan ali poškodovan

Zračni filter lahko zamenjate, ko je projektor nameščen na strop ali mizo.

- 1** Izklopite projektor in izključite napajalni kabel.
- 2** Drsno premaknite zapah pokrova zračnega filtra in odprite pokrov zračnega filtra.

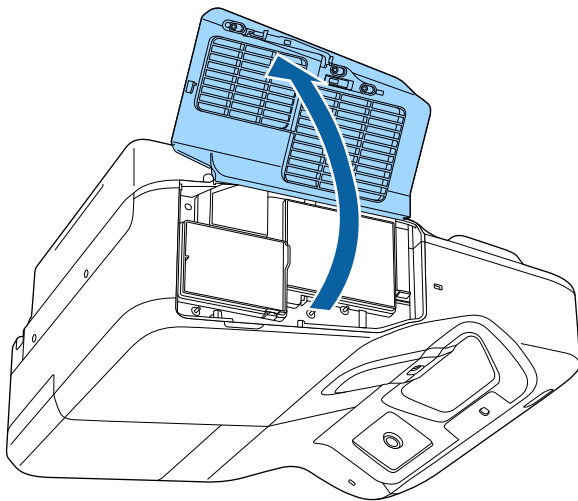
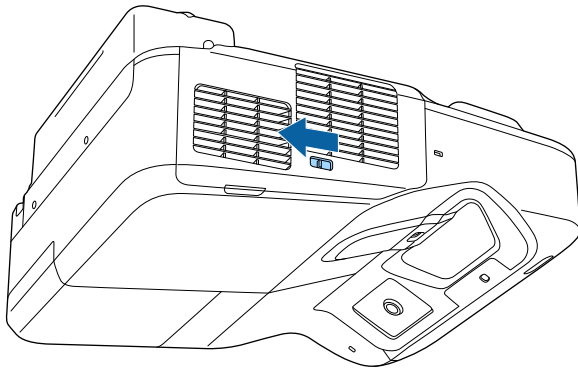

- 3** Izvlecite zračni filter iz projektorja.

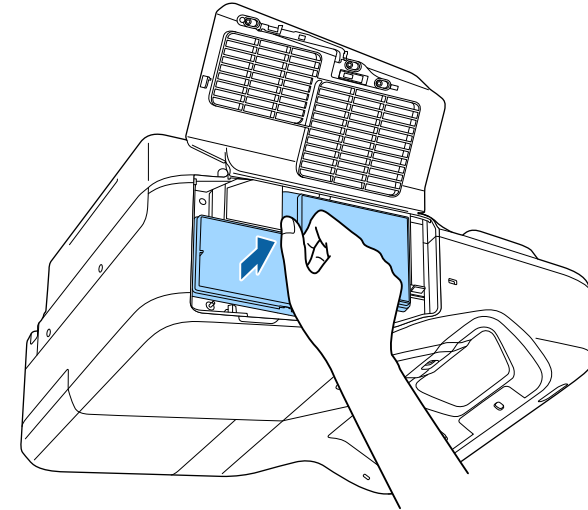

Rabljene zračne filtre odvrzite v skladu z lokalnimi predpisi.

- Okvir filtra: polipropilen
- Filter: polipropilen

- 4** Novi zračni filter vstavite v projektor, kot je prikazano, in ga nežno potisnite, da se zaskoči.

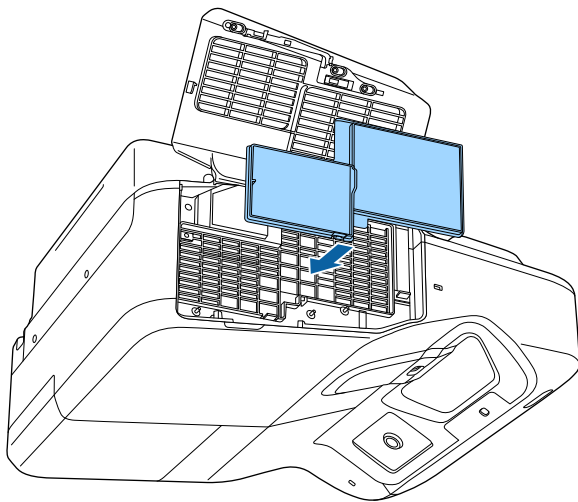

- 5** Zaprite pokrov zračnega filtra.

» **Sorodne povezave**

- "Nadomestni deli" [str.238](#)

Projektor beleži število ur uporabe žarnice in prikaže informacije o tem v sistemu menija projektorja.

V spodnjih primerih žarnico čim prej zamenjajte:

- Projicirana slika potemni ali pa se njena kakovost poslabša
- Ko vklopite projektor, se prikaže sporočilo, da morate zamenjati žarnico (sporočilo se prikaže 100 ur pred pričakovanim koncem življenjske dobe žarnice in je prikazano 30 sekund)

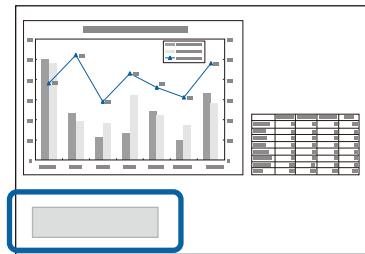

- Indikator napajanja na projektorju utripa modro, indikator žarnice pa utripa oranžno.

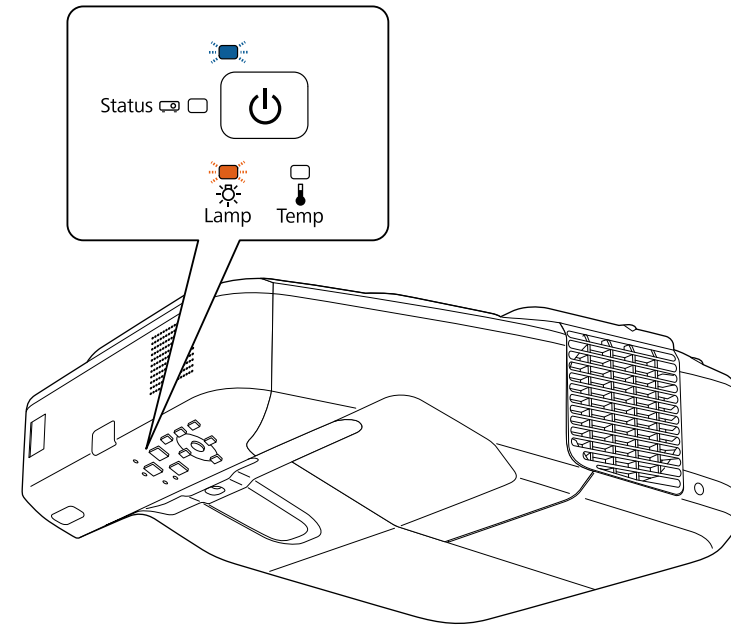

Pozor

- Če žarnico uporabljate še po poteku obdobja zamenjave, se poveča možnost, da žarnica eksplodira. Ko se prikaže sporočilo za zamenjavo žarnice, jo čim prej zamenjajte, tudi če še deluje.
- Projektorja ne izklopite in nato takoj znova vklopite večkrat zaporedno. Pogosto vklapljanje in izklapljanje projektorja lahko skrajša življenjsko dobo žarnice.
- Žarnica lahko potemni ali preneha delovati, preden se prikaže sporočilo z opozorilom za žarnico, kar je odvisno od lastnosti žarnice in načina uporabe. Vedno imejte rezervno žarnico na zalogi, če jo boste potrebovali.
- Priporočamo uporabo originalnih nadomestnih žarnic Epson. Uporaba neoriginalnih žarnic lahko vpliva na kakovost in varnost projekcije. Kakršna koli škoda ali okvara zaradi uporabe neoriginalnih žarnic morda ni zajeta v garancijo družbe Epson.

» Sorodne povezave

- "Zamenjava žarnice" [str.210](#)
- "Ponastavitev časovnika žarnice" [str.213](#)
- "Specifikacije projektorja" [str.243](#)

Zamenjava žarnice

Žarnico lahko zamenjate tudi, ko je projektor nameščen na mizi ali na strop.

⚠ Opozorilo

- Pred zamenjavo žarnice počakajte, da se popolnoma ohladi, da preprečite telesne poškodbe.
- Žarnice nikoli ne razstavljajte in ne spreminjajte. Če razstavljeno ali preurejeno žarnico namestite v projektor, lahko pride do požara, električnega udara ali druge škode oz. telesnih poškodb.

- 1** Izklopite projektor in izključite napajalni kabel.
- 2** Vsaj eno uro počakajte, da se žarnica projektorja ohladi.
- 3** Z izvijačem, ki je priložen nadomestni žarnici, odvijte vijak, s katerim je pritrjen pokrov žarnice.

⚠ Opozorilo

Žarnica se lahko ob zamenjavi zdrobi. Pri zamenjavi žarnice na projektorju, ki visi s stropa ali je nameščen na steno, vedno predvidevajte, da je žarnica počila, zato stojte ob pokrovu žarnice in ne pod njim. Previdno odstranite pokrov žarnice. Pri odstranjevanju pokrova žarnice bodite previdni, da se ne poškodujete z drobci stekla. Če drobci stekla pridejo v stik z očmi ali usti, takoj obiščite zdravnika.

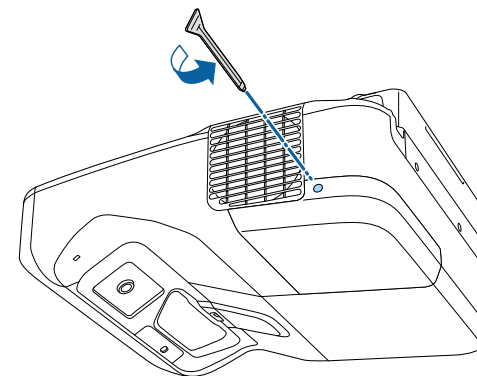

4 Odstranite pokrov žarnice.

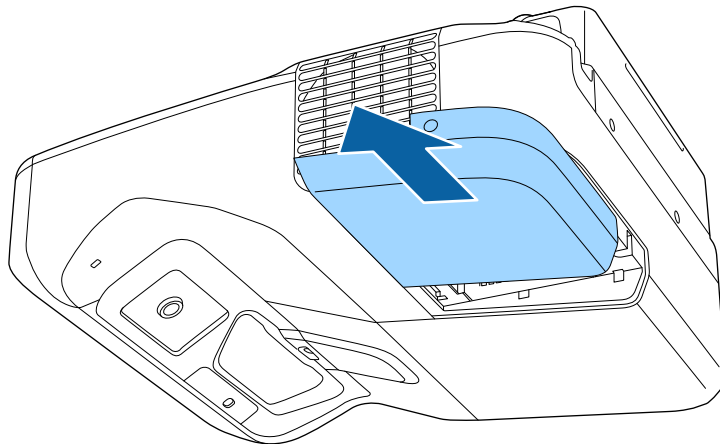

6 Primite ročico žarnice in žarnico nežno izvlecite iz projektorja.

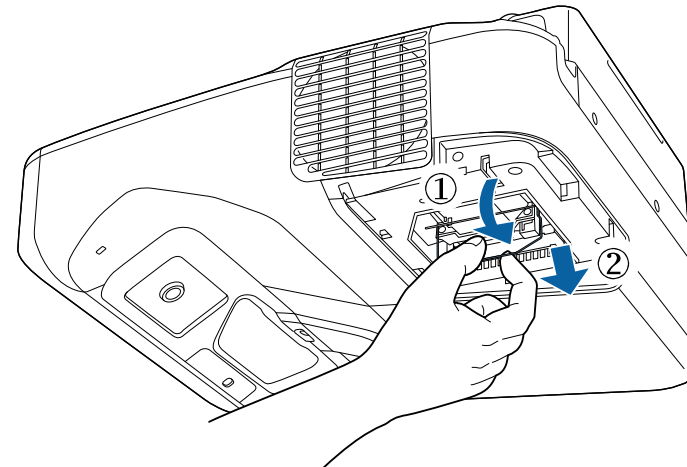

5 Odvijte vijake, s katerimi je žarnica pritrjena na projektor. Vijaki se ne odvijajo do konca.

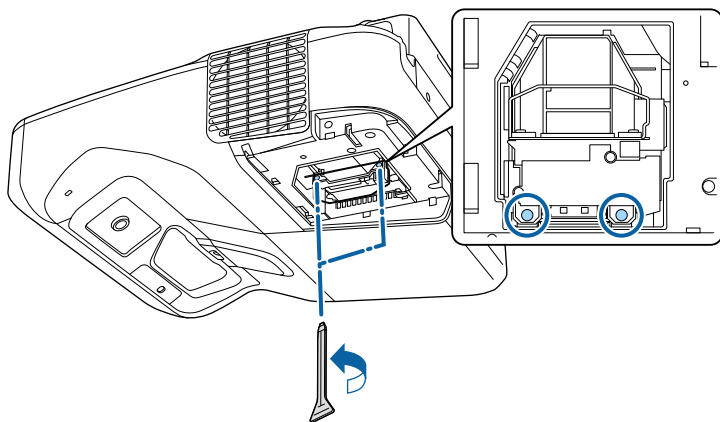

- Če med odstranjevanjem opazite, da je žarnica počena, jo zamenjajte z novo ali pa se za pomoč obrnite na podjetje Epson.
- Žarnice v tem izdelku vsebujejo živo srebro (Hg). Oglejte si lokalne zakone in predpise v zvezi z odlaganjem in recikliranjem. Ne odvrzite v smeti.

- 7** V projektor nežno vstavite novo žarnico. Če je ne morete vstaviti zlahka, se prepričajte, da je pravilno obrnjena. Ročico pritisnite navzgor.

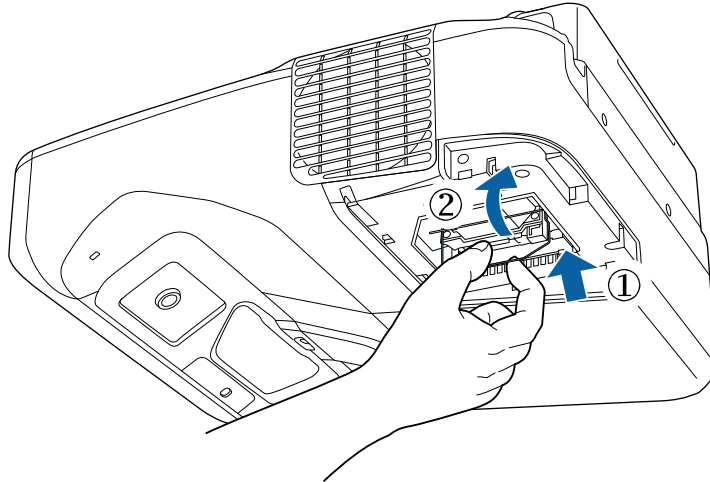

Pozor

Ne dotikajte se stekla na žarnici, da se izognete prezgodnji okvari žarnice.

- 8** Žarnico močno potisnite navznoter in privijte vijake, da jo pritrdite.

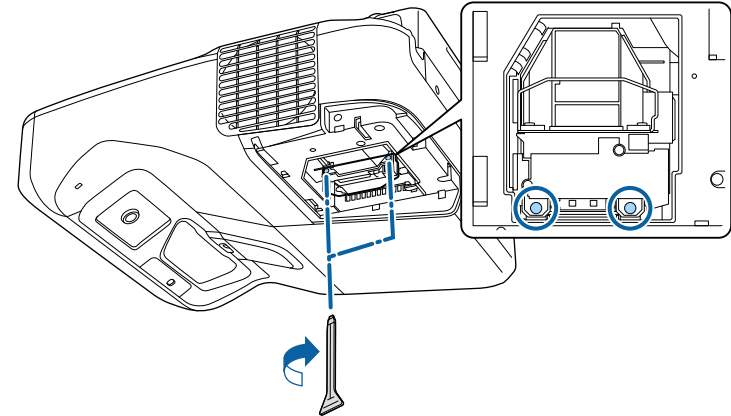

- 9** Zamenjajte pokrov žarnice in privijte vijak, da ga pritrdite.

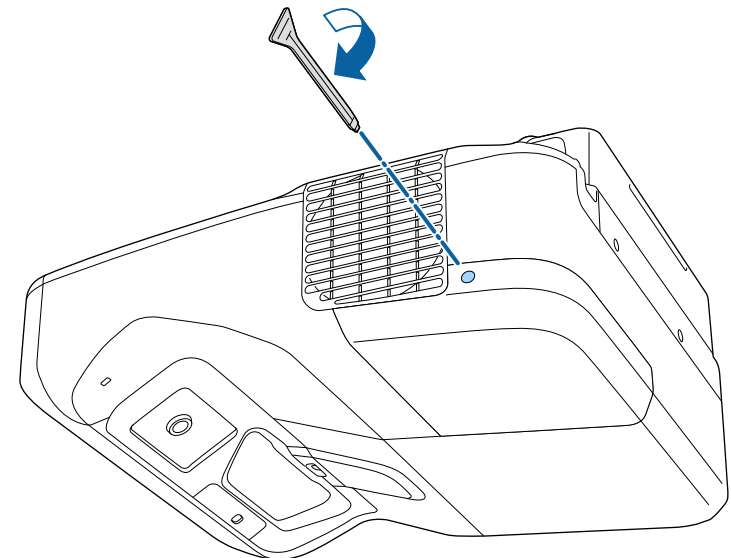



- Prepričajte se, da je pokrov žarnice dobro nameščen in da se projektor ne bo vklopil.
- Pokrova žarnice ne poskusite zamenjati s prekomerno silo in se prepričajte, da pokrov žarnice ni poškodovan.

Časomer porabe žarnice ponastavite na nič za beleženje porabe nove žarnice.

» Sorodne povezave

- "Nadomestni deli" [str.238](#)

Ponastavitev časovnika žarnice

Po zamenjavi žarnice projektorja morate ponastaviti časovnik žarnice, da izbrišete sporočilo o zamenjavi žarnice in omogočite pravilno beleženje porabe žarnice.



Časovnik žarnice ne ponastavite, če žarnice niste zamenjali, da se izognete netočnim informacijam o porabi žarnice.

- 1** Vključite projektor.
- 2** Pritisnite gumb [Menu] na nadzorni plošči ali daljinskem upravljalniku.
- 3** Izberite meni **Ponastavi** in pritisnite [Enter].

- 4** Izberite **Pon. št. ur del. žarn.** in pritisnite [Enter].

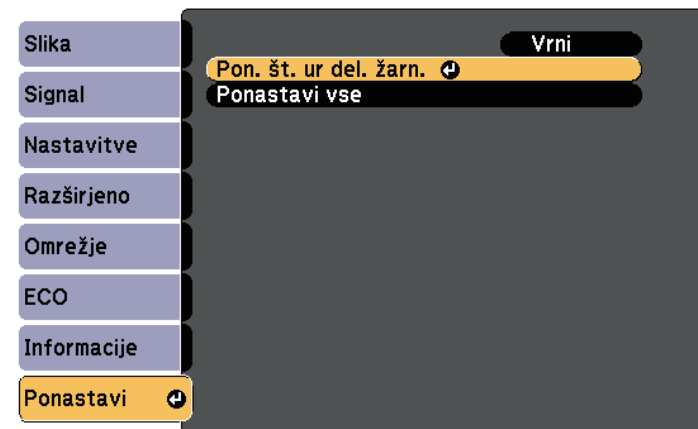

Prikaže se opozorilo, ali želite ponastaviti ure žarnice.

- 5** Izberite **Da** in pritisnite [Enter].
- 6** Pritisnite [Menu] ali [Esc] za izhod iz menijev.

V daljinskem upravljalniku sta dve alkalni ali manganovi bateriji AA. Bateriji zamenjajte takoj, ko se izpraznita.

Pozor

Pred uporabo baterij preberite priročnik *Varnostna opozorila*.

- 1** Odstranite pokrov baterije, kot je prikazano na sliki.

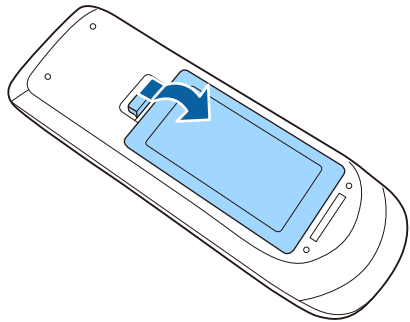

- 2** Odstranite stari bateriji.

- 3** Vstavite bateriji s + in - delom v prikazanih smereh.

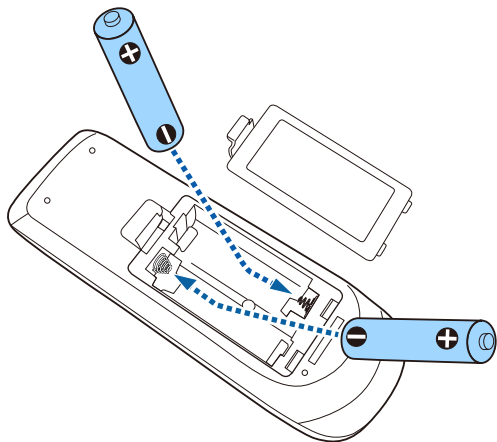

⚠ Opozorilo

Preverite položaj (+) in (-) oznak v nosilcu baterij in se prepričajte, da sta bateriji pravilno vstavljeni. Če baterij ne uporabljate pravilno, lahko eksplodirajo ali začne iz njih iztekati tekočina, kar lahko povzroči požar, telesne poškodbe ali poškodbe izdelka.

- 4** Namestite pokrov baterije in nanj pritisnite, da se zaskoči na mestu.

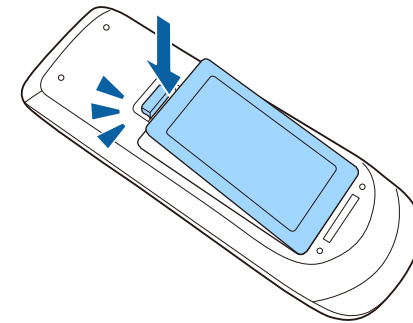

Interaktivno pisalo uporablja eno manganovo materijo AA, alkalno baterijo AA ali napolnljivo baterijo Eneloop (BK-3MCC). Baterijo zamenjajte takoj, ko se izprazni.

Če je baterija skoraj prazna, kazalnik peresa utripa, ko pritisnete gumb na strani peresa. Ko je baterija prazna, kazalnik peresa ugasne.

Pozor

Pred ravnanjem z baterijami preberite priročnik *Varnostna opozorila*.

- 1** Odstranite pokrov baterije, kot je prikazano na sliki.

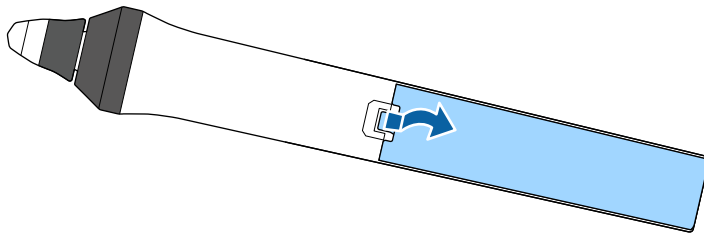

- 2** Odstranite staro baterijo.

- 3** Vstavite baterijo s pravilno usmerjenima koncema + in -, kot je prikazano na sliki.

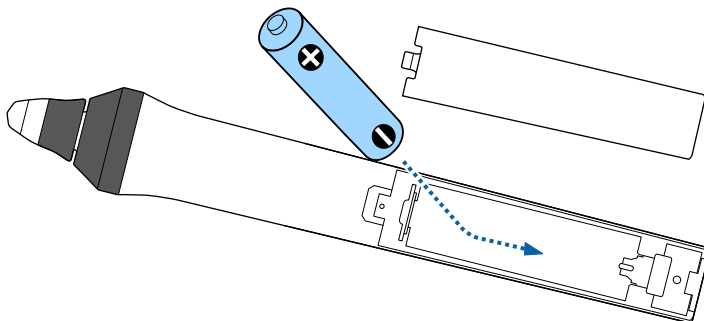

⚠ Opozorilo

Preverite položaj oznak (+) in (-) v predalčku za baterije in se prepričajte, da je baterija pravilno vstavljena. Če baterije ne uporabljate pravilno, lahko eksplodira ali začne iz nje iztekati tekočina, kar lahko povzroči požar, telesne poškodbe ali poškodbe izdelka.

- 4** Namestite pokrov baterije in nanj pritisnite, da se zaskoči na mestu.

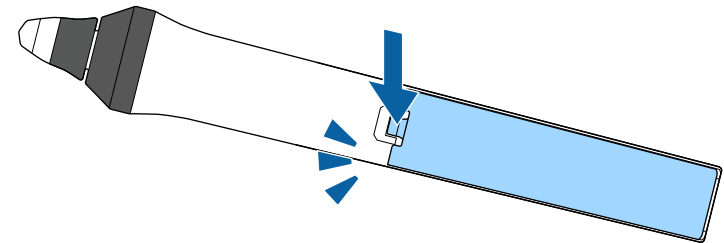

Priloženi sta dve interaktivni pisali in dve vrsti konic, mehka in trda. Privzeto so na pisala nameščene mehke konice.

- Če se mehka konica umaže ali poškoduje, postane manj odzivna. Zamenjajte jo z novo, ki ste jo prejeli z izdelkom.
- Če je mehko konico težko uporabljati na hrapavi površini, jo zamenjajte s trdo konico.



Če je trda konica obrabljena ali poškodovana, jo zamenjajte z novo.

» Sorodne povezave

- "Zamenjava mehke konice pisala" [str.216](#)
- "Zamenjava mehke konice pisala s trdo konico pisala" [str.217](#)
- "Za interaktivno funkcijo" [str.237](#)

Zamenjava mehke konice pisala

- 1** Odvijte konico z interaktivnega pisala, da jo odstranite.

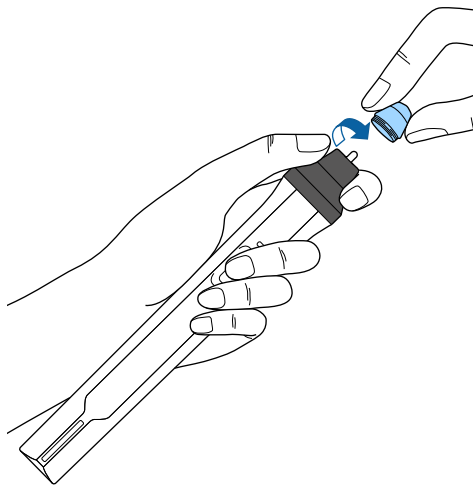

- 2** Izvlecite mehko konico.

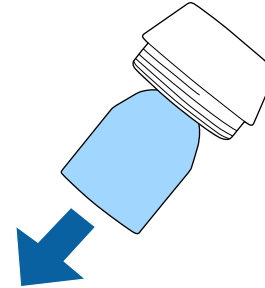

- 3** Vstavite novo konico.

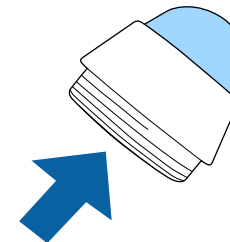

- 4** Privijte konico pisala.

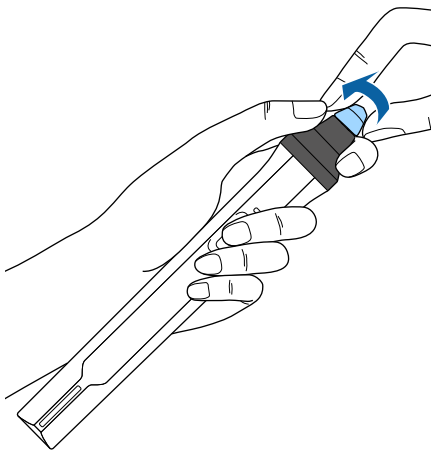

2 Privijte trdo konico pisala.

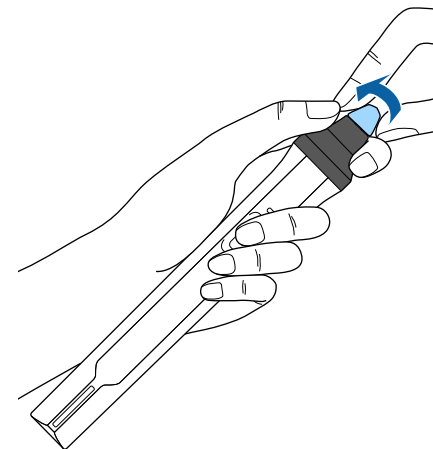

Zamenjava mehke konice pisala s trdo konico pisala

1 Odvijte konico z interaktivnega pisala, da jo odstranite.

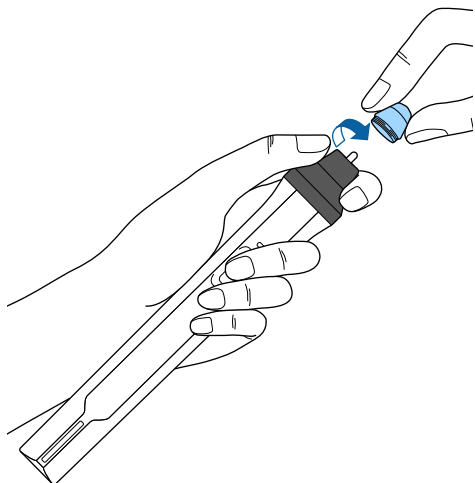

Odpravljanje težav

Če prihaja do težav z uporabo projektorja, si oglejte rešitve v teh poglavjih.

► Sorodne povezave

- "Težave s projekcijo" [str.219](#)
- "Stanje indikatorjev projektorja" [str.220](#)
- "Uporaba prikazane pomoči projektorja" [str.222](#)
- "Odpravljanje težav s sliko in zvokom" [str.223](#)
- "Odpravljanje težav z delovanjem projektorja ali daljinskega upravljalnika" [str.229](#)
- "Odpravljanje težav z interaktivnimi funkcijami" [str.231](#)
- "Odpravljanje težav z omrežjem" [str.234](#)

Če projektor ne deluje pravilno, ga izklopite in izključite ter znova vključite in vklopite.

Če težave niste odpravili, preverite to:

- Indikatorji na projektorju vas lahko opozarjajo na morebitno težavo.
- Rešitve v tem priročniku vam lahko pomagajo pri odpravljanju številnih težav.

Če težave ne morete odpraviti z nobeno od teh rešitev, se za tehnično podporo obrnite na podjetje Epson.

Indikatorji na projektorju označujejo stanje projektorja in vas opozorijo, kadar pride do težave. Preverite stanje in barvo indikatorjev ter poiščite rešitev v spodnji tabeli.



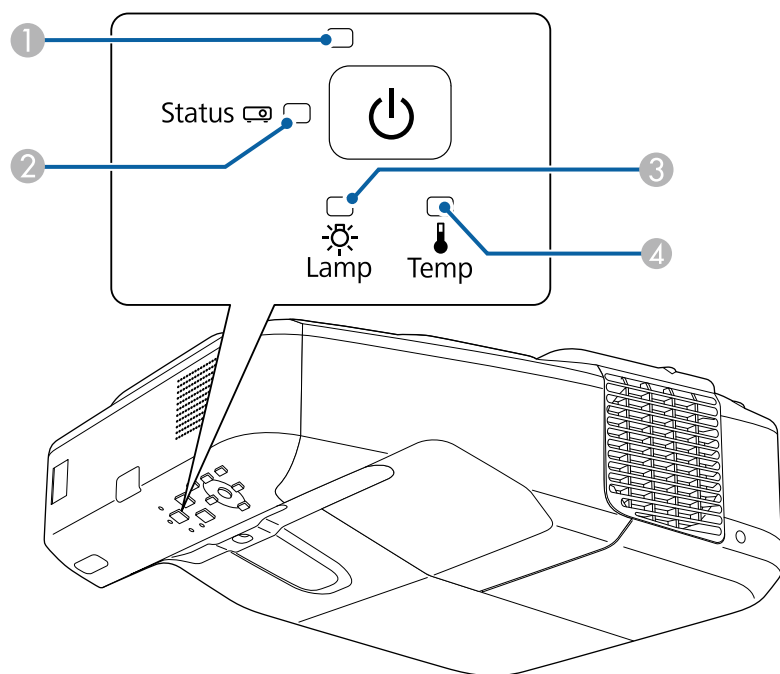

- Če indikatorji utripajo po vzorcu, ki ni naveden v spodnji tabeli, izklopite projektor, ga izključite in se za pomoč obrnite na družbo Epson.



- 1 Indikator napajanja
- 2 Indikator stanja
- 3 Indikator za luč
- 4 Indikator za temperaturo

Stanje projektorja

Indikator in stanje	Težava in rešitve
Napajanje: sveti modro Stanje: sveti modro Lučka: ne sveti Temp.: ugasnjena	Običajno delovanje.
Napajanje: sveti modro Stanje: utripa modro Lučka: ne sveti Temp.: ugasnjena	Segrevanje ali izklapljanje. Med ogrevanjem počakajte približno 30 sekund, da se prikaže slika. Med ogrevanjem in izklapljanjem so vsi gumbi onemogočeni.
Napajanje: sveti modro Stanje: ugasnjena Lučka: ne sveti Temp.: ugasnjena	Stanje pripravljenosti, mirovanje ali nadzor. Ko pritisnete gumb za vklop/izklop, se projekcija začne.
Napajanje: utripa modro Stanje: ugasnjena Lučka: ne sveti Temp.: ugasnjena	Priprava na nadzorovanje in vse funkcije so onemogočene.
Napajanje: utripa modro Stanje: stanje indikatorja se spreminja Lučka: stanje indikatorja se spreminja Temp.: utripa oranžno	Projektor je prevroč. <ul style="list-style-type: none"> • Prepričajte se, da zračni filtri in odprtine niso zamašeni zaradi prahu oziroma jih ne blokirajo bližnji predmeti. • Očistite ali zamenjajte zračni filter. • Prepričajte se, da temperatura okolja ni previsoka.

Indikator in stanje	Težava in rešitve
Napajanje: ugasnjena Stanje: utripa modro Lučka: ne sveti Temp.: sveti oranžno	Projektor se je pregrel in izklopil. Pet minut pustite izklopljenega, da se ohladi. <ul style="list-style-type: none"> • Prepričajte se, da zračni filtri in odprtine niso zamašeni zaradi prahu oziroma jih ne blokirajo bližnji predmeti. • Očistite ali zamenjajte zračni filter. • Če projektor uporabljate na visoki nadmorski višini, v meniju Razširjeno Vklapljeno Način visoke višine.  Razširjeno > Delovanje > Način visoke višine • Če težave niste odpravili, izklopite projektor in se za pomoč obrnite na podjetje Epson.
Napajanje: ugasnjena Stanje: utripa modro Lučka: sveti oranžno Temp.: ugasnjena	Žarnica je okvarjena. <ul style="list-style-type: none"> • Preverite, ali je žarnica pregorela, počila ali pa je nepravilno vstavljena. Žarnico po potrebi premestite ali zamenjajte. • Očistite zračni filter. • Če projektor uporabljate na visoki nadmorski višini, v meniju Razširjeno Vklapljeno Način visoke višine.  Razširjeno > Delovanje > Način visoke višine • Če težave niste odpravili, izklopite projektor in se za pomoč obrnite na podjetje Epson.
Napajanje: utripa modro Stanje: stanje indikatorja se spreminja Lučka: utripa oranžno Temp.: stanje indikatorja se spreminja	Kmalu zamenjajte žarnico, da se izognete poškodbam. Prenehajte z uporabo projektorja.
Napajanje: ugasnjena Stanje: utripa modro Lučka: ne sveti Temp.: utripa oranžno	Ventilator ali senzor je okvarjen. Izklopite projektor, ga izklopite in se za pomoč obrnite na podjetje Epson.
Napajanje: ugasnjena Stanje: utripa modro Lučka: utripa oranžno Temp.: ugasnjena	Notranja napaka projektorja. Izklopite projektor, ga izklopite in se za pomoč obrnite na podjetje Epson.

Indikator in stanje	Težava in rešitve
Napajanje: ugasnjena Stanje: utripa modro Lučka: utripa oranžno Temp.: utripa oranžno	Napaka sam. zaslonke Izklopite projektor, ga izklopite in se za pomoč obrnite na podjetje Epson.
Napajanje: ugasnjena Stanje: utripa modro Lučka: sveti oranžno Temp.: sveti oranžno	Napaka napajanja (Ballast). Izklopite projektor, ga izklopite in se za pomoč obrnite na podjetje Epson.
Napajanje: ugasnjena Stanje: utripa modro Lučka: sveti oranžno Temp.: sveti oranžno	Napaka pri zaznavanju ovir. Zasliši se pisk in prikaže se sporočilo »Odstranite kakršnekoli ovire, ki motijo področje projekcije«. Projektor se samodejno izklopi, če ne naredite ničesar. <ul style="list-style-type: none"> • Prepričajte se, da nobena ovira ne zastira okna projekcije. Odstranite vse ovire. • Če ni nobenih ovir, očistite senzor za ovire. Če težave niste odpravili, izklopite in izklopite projektor ter se za pomoč obrnite na družbo Epson.

» Sorodne povezave

- "Čiščenje zračnega filtra" [str.205](#)
- "Zamenjava zračnega filtra" [str.206](#)
- "Zamenjava žarnice" [str.210](#)

Prek sistema pomoči projektorja lahko prikažete informacije, s katerimi boste lažje odpravili pogoste težave.

- 1 Vključite projektor.
- 2 Pritisnite gumb [Home] na nadzorni plošči ali daljinskem upravljalniku.

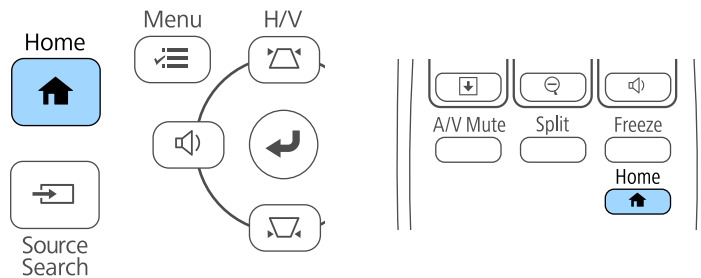

- 3 Izberite ikono  na začetnem zaslonu.



Prikaže se meni pomoči.

- 4 S pušičnima gumboma gor in dol označite težavo, ki jo želite odpraviti.

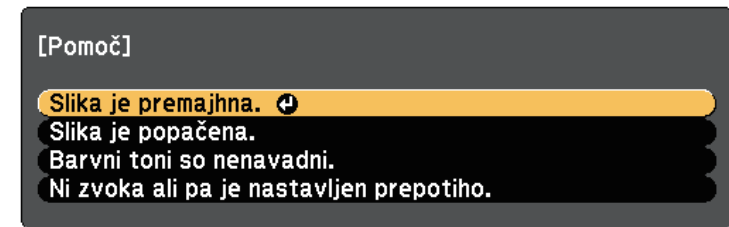

- 5 Za ogled rešitev pritisnite [Enter].
- 6 Ko končate, izberite eno od teh dejanj.
 - Če želite odpraviti še eno težavo, pritisnite [Esc].
 - Če želite zapreti sistem pomoči, pritisnite gumb [Menu].

Če prihaja do težav s projicirano sliko ali zvokom, si oglejte rešitve v teh poglavjih.

» Sorodne povezave

- "Rešitve, ko ni prikazane slike" [str.223](#)
- "Rešitve, ko slika ni pravilna, s funkcijo USB Display" [str.223](#)
- "Rešitve, ko se prikaže sporočilo »Ni signala«" [str.224](#)
- "Rešitve, ko se prikaže sporočilo »Ni podprto«" [str.225](#)
- "Rešitve, ko je prikazan samo del slike" [str.225](#)
- "Rešitve, ko slika ni pravokotna" [str.225](#)
- "Rešitve, ko slika vsebuje motnje ali statiko" [str.226](#)
- "Rešitve, kadar je slika nerazločna ali zamegljena" [str.226](#)
- "Rešitve, kadar so barve na sliki ali njena svetlost napačna" [str.226](#)
- "Rešitve za težave z zvokom" [str.227](#)
- "Rešitve, ko imena slikovnih datotek niso pravilno prikazana v PC Free" [str.228](#)

Rešitve, ko ni prikazane slike

Če ni prikazane slike, poskusite s temi rešitvami:

- Pritisnite gumb za vklop/izklop, da vklopite napajanje.
- Pritisnite gumb [A/V Mute] na daljinskem upravljalniku, da preverite, ali je bila slika začasno izklopljena.
- Prepričajte se, da so vsi potrebni kabli čvrsto priključeni ter da so projektor in priključeni videoviri vklopljeni.
- Prepričajte se, da projicirana slika ni popolnoma črna (samo pri projiciranju računalniških slik).
- Prepričajte se, da so nastavitve menija projektorja pravilne.
- Pritisnite tipko za vklop/izklop projektorja, da ga vklopite iz stanja pripravljenosti ali mirovanja. Preverite tudi, če je priključen računalnik v stanju spanja ali je na njem prikazan prazen ohranjevalnik zaslona.
- Za projiciranje slike iz vira, ki je priključen na vrata Monitor Out/Computer2, možnost **Vrata izhoda za zas.** v meniju **Razširjeno** nastavite na **Računalnik2**.

☛ Razširjeno > Delovanje > Vrata izhoda za zas.

- Preverite nastavitve v meniju **Signal** projektorja, da se prepričate, ali so pravilne za trenutni video vir.
- Prilagodite nastavev **Svetlost** v meniju projektorja **Slika**.
- Izberite **Normalno** za nastavev **Poraba energije**.
 - ☛ **ECO > Poraba energije**
- Preverite nastavev **Prek.** v meniju **Razširjeno** projektorja in se tako prepričajte, da je možnost za **Sporočila** nastavljena na **Vklopljeno**.
- Če se projektor ne odziva na pritiske gumbov na nadzorni plošči, so gumbi morda zaklenjeni zaradi varnosti. Odklenite gumbe pod nastavitvijo **Zaklep delovanja** v meniju **Nastavitve** projektorja ali pa projektor vklopite prek daljinskega upravljalnika.
 - ☛ **Nastavitve > Nast. ključavnice > Zaklep delovanja**
- Če se projektor ne odziva, ko pritisnete gumbe na daljinskem upravljalniku, se prepričajte, da so daljinski sprejemniki vklopljeni.
- Za slike, projicirane prek programa Windows Media Center, zmanjšajte velikost zaslona s celozaslonskega načina.
- Za slike, projicirane iz aplikacij, ki uporabljajo Windows DirectX, izklopite funkcije DirectX.
- Projektor morda ne bo mogel projicirati avtorsko zaščiteneh videoposnetkov, ki jih predvajate na računalniku. Dodatne podrobnosti najdete v priloženi priloženi računalniku.

» Sorodne povezave

- "Nastavitve vhodnega signala - meni Signal" [str.175](#)
- "Nastavitve kakovosti slike - meni Slika" [str.173](#)
- "Nastavitve za namestitev projektorja - meni ECO" [str.193](#)
- "Nastavitve za namestitev projektorja - meni Razširjeno" [str.180](#)
- "Odklepanje gumbov projektorja" [str.144](#)

Rešitve, ko slika ni pravilna, s funkcijo USB Display

Če ob uporabi funkcije USB Display slika ni prikazana ali je ta prikazana nepravilno, poskusite z naslednjimi rešitvami:

- Pritisnite gumb [USB] na daljinskem upravljalniku.
 - Prepričajte se, da je programska oprema Epson USB Display pravilno nameščena. Po potrebi jo namestite ročno.
 - V sistemu OS X izberite ikono **USB Display** v mapi **Dock**. Če ikona ni prikazana v vrstici **Dock**, dvokliknite **USB Display** v mapi **Programi**. Če izberete **Izhod** iz menija ikone **USB Display** v **Dock**, se USB Display ne zažene samodejno po povezavi kabla USB.
 - Za slike, projicirane prek programa Windows Media Center, zmanjšajte velikost zaslona s celozaslonskega načina.
 - Za slike, projicirane iz aplikacij, ki uporabljajo Windows DirectX, izklopite funkcije DirectX.
 - Če kazalec miške utripa, v računalniškem programu **Nastavitve Epson USB Display** izberite možnost **Omogoči, da bo premikanje kazalca miške bolj enakomerno**.
 - Izklopite nastavek **Prenesi okno v plasteh** v programu **Nastavitve Epson USB Display** v računalniku.
- » **Sorodne povezave**
- "Priklučitev na računalnik za video in zvok prek vrat USB" [str.27](#)

Rešitve, ko se prikaže sporočilo »Ni signala«

Če se prikaže sporočilo "Ni signala", poskusite z naslednjimi rešitvami:

- Pritisnite gumb [Source Search] in počakajte nekaj sekund, da se prikaže slika.
- Vključite priključeni računalnik ali videovir in po potrebi pritisnite gumb »Predvajaj« za začetek predstavitve.
- Preverite, da so vsi kabli, potrebni za projekcijo, pravilno in varno povezani.
- Videovir priključite neposredno na projektor.
- Če projicirate iz prenosnika, se prepričajte, da je nastavljen za prikaz na zunanjem monitorju.
- Prepričajte se, da priključeni računalnik ni v stanju mirovanja.

- Po potrebi izklopite projektor in priključeni računalnik ali videovir in ju nato znova vklopite.
- Če projicirate iz vira HDMI, zamenjajte kabel HDMI s krajšim kablom.

» Sorodne povezave

- "Prikaz s prenosnika" [str.224](#)
- "Prikaz s prenosnika Mac" [str.224](#)

Prikaz s prenosnika

Če je pri projiciranju s prenosnika prikazano sporočilo "Ni signala", morate prenosnik nastaviti za prikaz na zunanjem monitorju.

- 1** Pritisnite in držite tipko **Fn** na prenosniku, nato pa pritisnite tipko, na kateri je nalepljena ikona monitorja ali **CRT/LCD**. (Podrobnosti najdete v priročniku za prenosnik.) Počakajte nekaj sekund, da se prikaže slika.
- 2** Za prikaz na monitorju prenosnika in projektorju ponovno pritisnite isti dve tipki.
- 3** Če prenosnik in projektor ne prikazuje istih dveh slik, preverite pripomoček Windows **Prikaz** in se prepričajte, da so vrata zunanjega monitorja omogočena, način razširjenega namizja pa je onemogočen. (Navodila najdete računalniku ali v priročniku za Windows.)
- 4** Po potrebi preverite nastavitve video kartice in možnost več prikazov nastavite na **Klon** ali **Zrcaljenje**.

Prikaz s prenosnika Mac

Če je pri projiciranju s prenosnika Mac prikazano sporočilo "Ni signala", morate prenosnik nastaviti za zrcalni prikaz. (Podrobnosti najdete v priročniku za prenosnik.)

- 1** Odprite pripomoček **Nastavitve sistema** in izberite **Prikazi**.

2 Po potrebi izberite možnost **Prikaz** ali **Barvni LCD**.

3 Kliknite zavihek **Uredi** ali **Ureditev**.

4 Izberite **Zrcalni prikazi**.

Rešitve, ko se prikaže sporočilo »Ni podprto«

Če se prikaže sporočilo "Ni podprto", poskusite s temi rešitvami:

- Prepričajte se, da je v meniju **Signal** projektorja izbran pravilni vhodni signal.
- Prepričajte se, da ločljivost računalniškega prikaza ne presega ločljivosti projektorja in frekvenčnih omejitev. Po potrebi izberite drugo ločljivost prikaza za vaš računalnik. (Podrobnosti najdete v priročniku za računalnik.)

» Sorodne povezave

- "Nastavitve vhodnega signala - meni Signal" [str.175](#)

Rešitve, ko je prikazan samo del slike

Če je prikazan samo del računalniške slike, poskusite s temi rešitvami:

- Pritisnite gumb [Auto] na daljinskem upravljalniku, da optimizirate signal slike.
- Poskusite nastaviti položaj slike z nastavitvijo **Položaj** v meniju **Signal** projektorja.
- Pritisnite gumb [Aspect] na daljinskem upravljalniku za izbiro drugega razmerja gledišča slike.
- Spremenite nastavev **Ločljivost** v meniju **Signal** projektorja v skladu s signalom za priključeno opremo.
- Če ste sliko povečali ali pomanjšali z gumbi [E-Zoom], pritisnite gumb [Esc], dokler se projektor ne vrne na polni prikaz.

- Preverite nastavitve računalniškega prikaza, da onemogočite dvojni prikaz in nastavite ločljivost v omejitvah projektorja. (Podrobnosti najdete v priročniku za računalnik.)
- Preverite ločljivost, ki je dodeljena predstavitvenim datotekam, da preverite, ali so bile ustvarjene za različne ločljivosti. (Podrobnosti najdete v pomoči za programsko opremo.)
- Prepričajte se, da ste izbrali pravilni način projiciranja. To ločljivost lahko izberete z nastavitvijo **Projekcija** v meniju projektorja **Razširjeno**.
- S funkcijo **Prestavitev slike** prilagodite položaj slike, ko prilagodite velikost slike ali popravite popačenje »Keystone«.

» Sorodne povezave

- "Nastavitve vhodnega signala - meni Signal" [str.175](#)
- "Nastavitve za namestitev projektorja - meni Razširjeno" [str.180](#)
- "Podprte ločljivosti monitorjev" [str.241](#)
- "Prilagodite položaj slike" [str.63](#)

Rešitve, ko slika ni pravokotna

Če projicirana slika ni enakomerno pravokotna, poskusite s temi rešitvami:

- Projektor postavite neposredno pred središče zaslona, pri čemer ga čim bolj pravokotno poravnajte.
- Če ste višino projektorja nastavili z nožicami projektorja, pritisnite gumb keystone na projektorju za nastavev oblike slike.
- Prilagodite nastavev Quick Corner, da popravite obliko slike.
☛ **Nastavitve > Geom. popravljanje > Quick Corner**
- Prilagodite nastavev Popravljanje lokov, da popravite obliko slike, projicirano na ukrivljeno površino.
☛ **Nastavitve > Geom. popravljanje > Popravljanje lokov**

» Sorodne povezave

- "Popravljanje oblike slik z gumbi Keystone" [str.55](#)
- "Popravljanje oblike slike z nastavitvijo Quick Corner" [str.56](#)
- "Popravljanje oblike slike z zakrivljeno površino" [str.58](#)

Rešitve, ko slika vsebuje motnje ali statiko

Če projicirana slika vsebuje elektronske motnje (šum) ali statiko, poskusite s temi rešitvami:

- Preverite kable, s katerimi je računalnik ali videovir priključen na projektor. Ti morajo biti:
 - ločeni od napajalnega kabla, da preprečite motnje
 - čvrsto priključeni na obeh koncih
 - ne priključeni na podaljšek
- Preverite nastavitve v meniju **Signal**, da se prepričate, ali so pravilne za video vir.
- Prilagodite nastavitve za možnosti **Razpletanje** in **Zmanjšanje šuma** v meniju **Slika**, če je to na voljo pri izbranem videoviru.
- Izberite računalniško ločljivost videa in hitrost osveževanja, ki sta združljivi s projektorjem.
- Če projicirate z računalnika, pritisnite gumb [Auto] na daljinskem upravljalniku za samodejno prilagoditev nastavitvev **Sledenje** in **Sinhronizacija**. Če slike niso pravilno prilagojene, ročno prilagodite nastavitve **Sledenje** in **Sinhronizacija** v meniju projektorja **Signal**.
- Izberite **Avtomatično** za nastavitvev **Ločljivost** v meniju **Signal** projektorja.
- Če ste obliko slike prilagodili s krmilniki projektorja, poskusite znižati nastavitvev **Ostrina** v meniju **Slika** za izboljšanje kakovosti slike.
- Če ste priključili podaljšek, poskusite projicirati brez njega, da preverite, če je ta povzročil motnje signala.
- Če uporabljate funkcijo USB Display, izklopite nastavitvev **Prenesi okno v plaste** v programu **Nastavitve Epson USB Display** v računalniku.

» Sorodne povezave

- "Nastavitve vhodnega signala - meni Signal" [str.175](#)
- "Nastavitve kakovosti slike - meni Slika" [str.173](#)
- "Podprte ločljivosti monitorjev" [str.241](#)

Rešitve, kadar je slika nerazločna ali zamegljena

Če je projicirana slika nerazločna ali zamegljena, poskusite s temi rešitvami:

- Prilagodite ostrino slike.
- Očistite objektiv projektorja.



Če želite preprečiti kondenzaciji na objektivu, ko ga prinesete v topel prostor iz hladnega okolja, počakajte, da se projektor pred uporabo ogreje na sobno temperaturo.

- Projektor namestite dovolj blizu zaslona.
- Projektor namestite tako, da prilagajanje kota keystone ni tako širok, da bi popačil sliko.
- Prilagodite nastavitvev **Ostrina** v meniju **Slika** projektorja, da izboljšate kakovost slike.
- Če projicirate z računalnika, pritisnite gumb [Auto] na daljinskem upravljalniku za samodejno prilagajanje nastavitvev sledenja in sinhronizacije. Če ostanejo vidni trakovi ali je slika zbledela, na zaslonu prikažite enakomerno vzorčasto sliko in ročno prilagodite nastavitvi **Sledenje** in **Sinhronizacija** v meniju projektorja **Signal**.
- Če projicirate z računalnika, uporabite nižjo ločljivost ali pa izberite ločljivost, ki se ujema s privzeto ločljivostjo projektorja.

» Sorodne povezave

- "Nastavitve vhodnega signala - meni Signal" [str.175](#)
- "Nastavitve kakovosti slike - meni Slika" [str.173](#)
- "Podprte ločljivosti monitorjev" [str.241](#)
- "Čiščenje okna projekcije" [str.202](#)

Rešitve, kadar so barve na sliki ali njena svetlost napačna

Če je projicirana slika pretemna ali presvetla ali pa so barve napačne, poskusite s temi rešitvami:

- Pritisnite gumb [Color Mode] na daljinskem upravljalniku, da preizkusite različne barvne načine za sliko in okolje.
- Preverite nastavitve video vira.
- Nastavite razpoložljive nastavitve v meniju projektorja **Slika** za trenutni vhodni vir, kot je **Svetlost**, **Kontrast**, **Obarvanost**, **Temp. barve** in/ali **Barvna zasičenost**.
- Prepričajte se, da ste izbrali nastavev za **Vhodni signal** ali **Video signal** v meniju **Signal** projektorja, če je ta na voljo za vaš vir slik.
 - ☛ **Signal > Dodatno > Vhodni signal**
 - ☛ **Signal > Dodatno > Video signal**
- Prepričajte se, da so vsi kabli čvrsto priključeni na projektor in videonapravo. Če ste priključili dolge kable, poskusite priključiti krajše.
- Če za nastavev **Poraba energije** uporabljate **ECO**, poskusite izbrati **Normalno**.
 - ☛ **ECO > Poraba energije**



Na visokih nadmorskih višinah ali lokacijah, ki so podvržene visokim temperaturah, slika lahko potemni in ni mogoče izvesti nastavitve za **Poraba energije**.

- Projektor namestite dovolj blizu zaslona.
- Če slika postaja vedno temnejša, boste morda kmalu morali zamenjati žarnico projektorja.
- » **Sorodne povezave**
 - "Barvni način" [str.68](#)
 - "Nastavitve vhodnega signala - meni Signal" [str.175](#)
 - "Nastavitve kakovosti slike - meni Slika" [str.173](#)
 - "Nastavitve za namestitev projektorja - meni ECO" [str.193](#)

Rešitve za težave z zvokom

Če zvoka ni ali pa je glasnost prenizka ali previsoka, poskusite s temi rešitvami:

- Prilagodite nastavitve glasnosti projektorja.
- Pritisnite gumb [A/V Mute] na daljinskem upravljalniku, da nadaljujete s predvajanjem videa ali zvoka, če sta bila začasno zaustavljena.
- Preverite računalnik ali videovir, da se prepričate, da je glasnost vklopljena in je zvočni izhod nastavljen na ustrezen vir.
- Izključite zvočni kabel in ga nato znova priključite.
- Preverite kableske priključke med projektorjem in videovirom.
- Če ne slišite zvoka iz vira HDMI, priključeno napravo nastavite na izhod PCM.
- Prepričajte se, da imajo priključeni zvočni kabli oznako »Brez upora«.
- Če uporabljate funkcijo USB Display, vklopite nastavev **Izhodni zvok iz projektorja** v programu **Nastavitve Epson USB Display** v računalniku.
- Izberite pravilni avdio vhod pod nastavitvijo **A/V nastavitve** v meniju **Razširjeno** projektorja.
- Če ste projektor priključili na računalnik Mac s kablom HDMI, preverite, ali računalnik Mac podpira predvajanje zvoka prek vrat HDMI.
- Če želite uporabiti priključeni avdio vir, ko je projektor izklopljen, možnost **V pripravljenosti** nastavite na **Komunik. vklop.** v meniju **ECO** projektorja in se prepričajte, da so možnosti za **A/V nastavitve** pravilno nastavljene v meniju **Razširjeno** projektorja.
- Če je glasnost v računalniku nastavljena na najmanjšo raven, v projektorju pa na najvišjo raven, je lahko zvok popačen. Povišajte glasnost v računalniku in zmanjšajte glasnost v projektorju. (Če uporabljate EasyMP Multi PC Projection ali USB Display.)
- Preverite nastavev **Vhodna jak. mikrof.** v meniju projektorja **Nastavitve**. Če je nastavljena previsoka raven, bo zvok drugih priključenih naprava prenizek.
- » **Sorodne povezave**
 - "Rešitve za težave z mikrofonom" [str.228](#)
 - "Povezave projektorja" [str.26](#)
 - "Nastavitve za namestitev projektorja - meni Razširjeno" [str.180](#)
 - "Nastavitve za namestitev projektorja - meni ECO" [str.193](#)
 - "Upravljanje glasnosti z gumbi za glasnost" [str.72](#)

Rešitve za težave z mikrofonom

Če ni zvoka, ko uporabite mikrofona, ki je priključen na projektor, poskusite s temi rešitvami:

- Preverite, ali je mikrofona čvrsto priključen na projektor.
- Prepričajte se, da ne uporabljate kondenzatorskega mikrofona, ampak dinamičnega.
- V menijih projektorja po potrebi prilagodite nastavitve **Vhodna jak. mikrof.**

Rešitve, ko imena slikovnih datotek niso pravilno prikazana v PC Free

Če so imena datotek daljša od območja prikazovanja ali vključujejo nepodprte simbole, lahko imena datotek skrajšate ali spremenite v PC Free. Skrajšajte ali spremenite ime datoteke.

Če prihaja do težav z upravljanjem projektorja ali daljinskega upravljalnika, si oglejte rešitve v teh poglavjih.

» Sorodne povezave

- "Rešitve za težave z vklopom ali izklopom projektorja" [str.229](#)
- "Rešitve za težave z daljinskim upravljalnikom" [str.229](#)
- "Rešitve za težave z geslom" [str.230](#)
- "Rešitev, če se prikaže sporočilo »Baterija za ohranjanje časa je skoraj prazna«" [str.230](#)

Rešitve za težave z vklopom ali izklopom projektorja

Če se projektor ne vklopi, ko pritisnete gumb za vklop/izklop ali se nepričakovano izklopi, poskusite s temi rešitvami:

- Prepričajte se, da je napajalni kabel čvrsto priključen na projektor in delujočo električno vtičnico.
- Gumbi projektorja so iz varnostnih razlogov morda zaklenjeni. Odklenite gumbe pod nastavitvijo **Zaklep delovanja** v meniju **Nastavitve** projektorja ali pa projektor vklopite prek daljinskega upravljalnika.
☛ **Nastavitve > Nast. ključavnice > Zaklep delovanja**
- Morda je okvarjen napajalni kabel. Izključite kabel in se za pomoč obrnite na podjetje Epson.
- Če se žarnica projektorja nepričakovano izklopi, je morda po obdobju neaktivnosti prešla v stanje mirovanje. Projektor aktivirajte s kakršnim koli dejanjem. Za izklop mirovanja izberite **Izklopljeno** za nastavev **Mirovanje** v meniju **ECO** projektorja.
- Če se žarnica projektorja nepričakovano izklopi, je morda omogočen časovnik za izklop slike in zvoka. Če želite izklopiti časovnik za izklop slike in zvoka, izberite **Izklopljeno** kot nastavev za **Časovnik izklopa A/V** v meniju **ECO** projektorja.
- Če se žarnica projektorja izklopi in če indikator stanja utripa, indikator za temperatura pa sveti, se je projektor pregrel in izklopil.
- Če s tipko za vklop/izklop na daljinskem upravljalniku ni mogoče vklopiti projektorja, preverite bateriji in se prepričajte, da je na voljo vsaj eden izmed

oddaljenih sprejemnikov v nastavitvi **Oddaljen sprejemnik** v meniju **Nastavitve**.

» Sorodne povezave

- "Nastavitve za namestitev projektorja - meni ECO" [str.193](#)
- "Stanje indikatorjev projektorja" [str.220](#)
- "Nastavitve funkcij projektorja - meni Nastavitve" [str.177](#)
- "Odklepanje gumbov projektorja" [str.144](#)

Rešitve za težave z daljinskim upravljalnikom

Če se projektor ne odziva na ukaze daljinskega upravljalnika, poskusite s temi rešitvami:

- Prepričajte se, da sta bateriji daljinskega upravljalnika pravilno vstavljeni in napolnjeni. Bateriji po potrebi zamenjajte.
- Prepričajte se, da daljinski upravljalnik uporabljate pod kotom, primernim za sprejem, in na ustrezni razdalji od projektorja.
- Prepričajte se, da se projektor ne segreva in ne izklaplja.
- Preverite, ali se je gumb na daljinskem upravljalniku zataknil in tako povzročil preklon v mirovanje. Gumb sprostite, da daljinski upravljalnik preklopi iz mirovanja.
- Močna fluorescentna svetloba, neposredna sončna svetloba ali signali infrardeče naprave lahko povzročajo motnje pri oddaljenih sprejemnikih projektorja. Zasenčite luči ali pa projektor umaknite s sonca ali od opreme, ki povzroča motnje.
- Preverite, ali je v meniju projektorja **Nastavitve** v nastavitvi **Oddaljen sprejemnik** na voljo vsaj eden od oddaljenih sprejemnikov.
- Če je nastavev **Oddaljen sprejemnik** onemogočena, pritisnite in vsaj 15 sekund držite gumb [Menu] v daljinskem upravljalniku, da ponastavite privzeto nastavev.
- Če ste projektorju dodelili številko ID za upravljanje več projektorjev z daljinskim upravljalnikom, boste morda morali preveriti ali spremeniti nastavljeni ID.
- Če daljinski upravljalnik izgubite, lahko pri podjetju Epson naročite novega.

» Sorodne povezave

- "Uporaba daljinskega upravljalnika" [str.40](#)
- "Nastavitve funkcij projektorja - meni Nastavitve" [str.177](#)
- "Izbira projektorja, ki ga želite upravljati" [str.132](#)
- "Zamenjava baterij daljinskega upravljalnika" [str.214](#)

Rešitve za težave z geslom

Če ne morete vnesti ali ste ga pozabili, poskusite s temi rešitvami:

- Morda ste zaščito z geslom vklopili, preden ste nastavili geslo. Z daljinskim upravljalnikom vnesite **0000**.
- Če ste prevečkrat vnesli nepravilno geslo in se prikaže sporočilo s šifro zahteve, zabeležite šifro in se obrnite na podjetje Epson. Za pomoč pri odklepanju projektorja morate posredovati šifro zahteve in dokaz o lastništvu.
- Če izgubite daljinski upravljalnik, ne morete vnesti gesla. Pri podjetju Epson naročite novega.

Rešitev, če se prikaže sporočilo »Baterija za ohranjanje časa je skoraj prazna«

Če se prikaže sporočilo "Baterija za ohranjanje časa je skoraj prazna", se obrnite na družbo Epson za pomoč.

Če prihaja do težav z uporabo interaktivnih funkcij, si oglejte rešitve v teh poglavjih (EB-695Wi/EB-685Wi/EB-680Wi/EB-675Wi).

» Sorodne povezave

- "Rešitve, če se prikaže sporočilo »Prišlo je do napake s funkcijo Easy Interactive Function«" [str.231](#)
- "Rešitve, če interaktivna pisala ne delujejo" [str.231](#)
- "Rešitve, če ročno umerjanje ne deluje" [str.231](#)
- "Rešitve, če ne morete upravljati računalnika upravljati na projiciranem zaslonu" [str.232](#)
- "Rešitve, če mesto interaktivnega pisala ni točno" [str.232](#)
- "Rešitve, če so interaktivna pisala počasna ali jih težko uporabljate" [str.232](#)
- "Rešitve, če postopki interaktivnega dotika ne delujejo" [str.233](#)

Rešitve, če se prikaže sporočilo »Prišlo je do napake s funkcijo Easy Interactive Function«

Če se prikaže sporočilo "Prišlo je do napake s funkcijo Easy Interactive Function", se obrnite na družbo Epson za pomoč.

Rešitve, če interaktivna pisala ne delujejo

Če interaktivna pisala ne delujejo, poskusite s temi rešitvami:

- Prepričajte se, da ne zakrivate črnega dela blizu konice pisala.
- Pisalo poskusite držati pod drugim kotom tako, da vaša dlan ne blokira signala.
- Pritisnite gumb ob strani pisala, da prikažete preostalo energijo v bateriji. Če se kazalnik baterije ne vklopi, zamenjajte baterijo.
- Prepričajte se, da je konica pisala ustrezno pričvrščena na pisalo.
- Če je konica pisala izrabljena ali poškodovana, jo boste morda morali zamenjati.
- Prepričajte se, da noben predmet ne blokira signala med pisalom in sprejemnikom interaktivnega pisala na projektorju.

- Preverite, ali je nameščen pokrov kabla, ki preprečuje, da bi kabli blokirali signal.
- Zatamnite luči v prostoru in izklopite vse fluorescentne luči. Prepričajte se, da projicirana površina in sprejemnik pisala nista izpostavljena neposredni sončni svetlobi ali drugim virom svetle osvetlitve.
- Prepričajte se, da je sprejemnik pisala na projektorju čist in da na njem ni prahu.
- Prepričajte se, da ni motenj iz infrardečih daljinskih upravljalnikov, mišk ali infrardečih mikrofonov.
- Pred prvo uporabo interaktivnega pisala ne pozabite umeriti pisala, da bo projektor lahko pravilno prepoznal položaj pisala.
- Prepričajte se, da so nastavitve za možnosti **Način pisala** in **Nač. delov. pisala** pravilno nastavljene med možnostmi **Easy Interactive Function** v meniju **Razširjeno**.
- Če uporabljate več projektorjev in interaktivnih pisal v istem prostoru, lahko postopki pisala zaradi motenj postanejo nestabilni. Priključite dodatni komplet kablov za daljinski upravljalnik. Če nimate dodatnega kompleta kablov za daljinski upravljalnik, v meniju projektorja **Razširjeno** spremenite nastavitve **Razd. med proj.**
☛ **Razširjeno > Easy Interactive Function > Splošno > Dodatno > Razd. med proj.**
- Poskusite zamenjati mehko konico pisala s trdo konico pisala. S tem boste morda izboljšali postopke, ki jih opravljate s pisalom, saj nekateri modeli projektorjev ne podpirajo mehke konice pisala.

» Sorodne povezave

- "Zamenjava konice interaktivnega pisala" [str.216](#)
- "Umerjanje pisala" [str.78](#)
- "Nastavitve za namestitev projektorja - meni Razširjeno" [str.180](#)
- "Zamenjava baterije interaktivnega pisala" [str.215](#)

Rešitve, če ročno umerjanje ne deluje

Če pri ročnem umerjanju prihaja do težav, poskusite uporabiti te nastavitve:

- Prepričajte se, da projektor ni preblizu projicirane površine.
- Premaknite projektor ali izklopite napravo, ki ovira signal, kot je vir svetlobe, ki oddaja infrardeče žarke.

Rešitve, če ne morete upravljati računalnika upravljati na projiciranem zaslonu

Če računalnika ne morete upravljati na projiciranem zaslonu, poskusite s temi rešitvami:

- Preverite, ali je možnost **USB Type B** v meniju **Razširjeno** nastavljena na **Easy Interactive Function** ali **USB Display/Easy Interactive Function**.
- Pred prvo uporabo interaktivnega pisala ne pozabite umeriti pisala, da bo projektor lahko pravilno prepoznal položaj pisala.
- Pritisnite tipko [Pen Mode] na daljinskem upravljalniku, da izberete **Rač. interaktivno** za nastavitvev **Način pisala**. Nastavitvev **Način pisala** lahko izberete tudi v meniju projektorja **Razširjeno**.
 - ☛ **Razširjeno** > **Easy Interactive Function** > **Način pisala**
- Preverite, ali je kabel USB čvrsto priključen. Izključite kabel USB in ga nato znova priključite.
- Pri projiciranju slike z dvema projektorjema, ki sta nameščena eden ob drugem, morate izbrati nastavitvev **Več projekcij**, če želite uporabljati interaktivne funkcije. V računalnik, ki ga želite upravljati na projiciranem zaslonu, morate namestiti tudi program Easy Interactive Driver različica 4.0 s CD-ja Epson Projector Software for Easy Interactive Function.
 - ☛ **Razširjeno** > **Easy Interactive Function** > **Dodatno** > **Več projekcij**
- Pri projiciranju slike samo z enim od dveh projektorjev, ki sta nameščena eden ob drugem, morda ne boste mogli upravljati računalnika na

projiciranem zaslonu. Izberite ikono  na začetnem zaslonu in nastavite možnost **Uporabi le ta projektor** na **Vklopljeno**.

» Sorodne povezave

- "Umerjanje pisala" [str.78](#)
- "Nastavitve za namestitev projektorja - meni Razširjeno" [str.180](#)

Rešitve, če mesto interaktivnega pisala ni točno

Če mesto pisala ni enako kazalcu miške, poskusite s temi rešitvami:

- Pred prvo uporabo interaktivnega pisala ne pozabite umeriti pisala, da bo projektor lahko pravilno prepoznal položaj pisala. Če se po samodejnem umerjanju mesto kazalca in položaj pisala ne ujemata, lahko izvedete ročno umerjanje.
- Preverite, ali je nameščen pokrov kabla, ki preprečuje, da bi kabli blokirali signal.
- Poskusite prilagoditi delovno območje pisala.
- Če za povečavo slike uporabljate [E-Zoom] + gumb na daljinskem upravljalniku, mesto pisala ni točno. Ko ponastavite sliko na prvotno velikost, bi moralo biti mesto pravilno.
- Če v meniju projektorja **Razširjeno** možnost **Način pisala** nastavite na **Rač. interaktivno**, možnost **Avto nast. obm. pis.** nastavite na **Izklopljeno** in nato izberite **Roč. nast. obm. pis.**
 - ☛ **Razširjeno** > **Easy Interactive Function** > **Splošno** > **Dodatno** > **Avto nast. obm. pis.**
 - ☛ **Razširjeno** > **Easy Interactive Function** > **Splošno** > **Dodatno** > **Roč. nast. obm. pis.**
- Ločljivost računalnika poskusite spremeniti v 1280 × 800.

» Sorodne povezave

- "Umerjanje pisala" [str.78](#)
- "Nastavitve za namestitev projektorja - meni Razširjeno" [str.180](#)
- "Prilagoditev delovnega območja pisala" [str.94](#)

Rešitve, če so interaktivna pisala počasna ali jih težko uporabljate

Če pisal ne morete preprosto uporabljati ali si odzivajo prepočasi, poskusite s temi rešitvami:

- Če želite omogočiti preprosto delovanje, pisalo držite pravokotno glede na projicirano površino.
- Pisalo bo delovalo najbolje, če računalnik priključite na projektor s kablom VGA ali HDMI za zaslon in kablom USB za interaktivne funkcije.
- Če uporabljate USB Display v sistemu Windows, boste morda morali onemogočiti Windows Aero v programu **Nastavitve Epson USB Display** v računalniku.

» Sorodne povezave

- "Povezave projektorja" [str.26](#)

Rešitve, če postopki interaktivnega dotika ne delujejo

Če postopki interaktivnega dotika s prstom ne delujejo, poskusite s temi rešitvami (EB-695Wi/EB-680Wi):

- Preverite, ali je enota za dotik pravilno nameščena in ali je napajalni kabel pravilno priključen. Podrobnosti najdete v priročniku *Navodila za namestitev* za projektor.
- Če lučka na enoti na dotik ne sveti, v meniju **Razširjeno** v projektorju preverite, ali je možnost **Nastavitve dotika – Napajanje** nastavljena na **Vklopljeno**.
- Prilagodite kot enote za dotik. Podrobnosti najdete v priročniku *Navodila za namestitev* za projektor.
- Prepričajte se, da med odprtini za razpršitev laserske svetlobe ne enoti za dotik in projicirano površino ni nobene ovire (kot so kabli ali pladnji pisala). Če katere koli ovire ne morete odstraniti, na projicirano površino pritrdite infrardeče deflektorje. Podrobnosti najdete v priročniku *Navodila za namestitev* za projektor.
- Prepričajte se, da ni motenj iz infrardečih daljinskih upravljalnikov, mišk ali infrardečih mikrofонов.
- Če se mesto vašega prsta in mesto kazalca na zaslonu ne ujemata, v meniju **Razširjeno** v projektorju izberite **Umerjanje dotika**.

- Če so pred projiciranim zaslonom ali okrog njega ljudje na razdalji, manjši od 10 cm, ali če morebitne ovire povzročajo motnje, postopki na dotik morda ne bodo delovali pravilno.
- Če se z oblačili ali katerim koli delom telesa približate zaslonu, postopki na dotik morda ne bodo delovali pravilno. Odmaknite se vsaj 1 cm od zaslona.
- Če postopki na dotik ne delujejo pravilno niti po izvedbi umerjanja,

pritisnite ikono  na začetnem zaslonu, da preverite nastavitve **Območje kalibracije**.

- Če so postopki na dotik nepravilno prepoznani kot postopki vlečenja, izberite **Široko**.
- Če postopki z miško niso izvedeni pravilno, izberite **Ozko**.

» Sorodne povezave

- "Nastavitve za namestitev projektorja - meni Razširjeno" [str.180](#)
- "Uporaba prsta za izvajanje dejanj z interaktivnim dotikom" [str.81](#)

Če prihaja do težav z uporabo projektorja v omrežju, si oglejte rešitve v teh poglavjih.

» Sorodne povezave

- "Rešitve, če do projektorja ne morete dostopati prek spleta" [str.234](#)
- "Rešitve, ko ni mogoče prejemati e-poštnih opozoril v omrežju" [str.234](#)
- "Rešitve, kadar slika vsebuje statiko med omrežno projekcijo" [str.234](#)

Rešitve, če do projektorja ne morete dostopati prek spleta

Če do projektorja ne morete dostopati prek spletnega brskalnika, se prepričajte, da uporabljate pravilni ID in geslo.

- Če želite prikazati zaslon Spletnega kontrolnika, kot uporabniški ID vnesite **EPSONWEB**. (Uporabniškega ID-ja ne morete spremeniti.)
- Če želite prikazati zaslon Spletnega upravljalnika, kot uporabniški ID vnesite **EPSONREMOTE**. (Uporabniškega ID-ja ne morete spremeniti.)
- Vnesite geslo, ki ste ga nastavili v meniju projektorja **Omrežje**. Privzeto geslo je **admin**.
 - ☛ **Omrežje > Konfiguracija omrežja > Osnovno > Geslo za Web**
 - ☛ **Omrežje > Konfiguracija omrežja > Osnovno > Geslo za Remote**
- Prepričajte se, da imate dostop do omrežja, v katerem je projektor.
- Če je spletni brskalnik nastavljen, da se poveže preko proxy strežnika, spletni kontrolnik ne bo prikazan. Izberite nastavitve za vzpostavitev povezave brez strežnika proxy.



Pri vnosu uporabniškega ID-ja in gesla pazite na male in velike črke.

» Sorodne povezave

- "Meni Omrežje – meni Osnovno" [str.187](#)

Rešitve, ko ni mogoče prejemati e-poštnih opozoril v omrežju

Če ne prejemate e-poštnih opozoril o težavah s projektorjem v omrežju, poskusite s temi rešitvami:

- Prepričajte se, da je projektor vklopljen in ima pravilno vzpostavljeno povezavo z omrežjem. (Če se projektor izklopi zaradi napake, e-pošta morda ne bo dostavljena.)
- Prepričajte se, da ste nastavitve e-poštnih opozoril v meniju **Obvestila** ali v programski opremi omrežja pravilno nastavili.
- Nastavitev **V pripravljenosti** nastavite na **Komunik. vklop.** v meniju **ECO** projektorja, tako da programska oprema omrežja omogoča nadzor nad projektorjem v stanju pripravljenosti.
- Prepričajte se, da vtičnica za elektriko ali električni vir pravilno delujeta.

» Sorodne povezave

- "Meni Omrežje – meni Obvestila" [str.190](#)

Rešitve, kadar slika vsebuje statiko med omrežno projekcijo

Če projicirana slika med omrežno projekcijo vsebuje statiko, poskusite s temi rešitvami:

- Preverite, ali so med dostopno točko, računalnikom, mobilno napravo in projektorjem ovire, ter spremenite njihove položaje za izboljšano komunikacijo.
- Prepričajte se, da vstopna točka, računalnik, mobilna naprava in projektor niso predaleč narazen. Premaknite jih bližje skupaj in poskusite ponovno povezati.
- Če je brezžična povezava počasna ali če projicirana slika vsebuje šum, preverite, da ne prihaja do motenj zaradi drugih naprav, kot je naprava Bluetooth ali mikrovalovna pečica. Odmaknite napravo, ki povzroča motnje, dlje stran ali razširite pasovno širino.

- Zmanjšajte število priključenih naprav, če se hitrost povezave zmanjša.

Dodatek

V poglavjih v nadaljevanju najdete tehnične podatke in pomembna obvestila o projektorju.

» Sorodne povezave

- "Izbirna dodatna oprema in nadomestni deli" [str.237](#)
- "Velikost zaslona in razdalja projiciranja" [str.239](#)
- "Podprte ločljivosti monitorjev" [str.241](#)
- "Specifikacije projektorja" [str.243](#)
- "Zunanje dimenzije" [str.245](#)
- "Sistemske zahteve za USB Display" [str.247](#)
- "Sistemske zahteve za Easy Interactive Driver" [str.248](#)
- "Seznam varnostnih simbolov (ki ustreza standardu IEC60950-1 A2)" [str.249](#)
- "Slovar" [str.251](#)
- "Obvestila" [str.253](#)

Izbirate lahko med spodaj navedeno dodatno opremo in nadomestnimi deli. Te izdelke kupite po potrebi.

Spodnji seznam dodatne opreme in nadomestnih delov velja od: septembra 2016.

Podrobnosti o dodatni opremi se lahko spremenijo brez obvestila, razpoložljivost pa je morda odvisna od države nakupa.

► Sorodne povezave

- "Kabli" [str.237](#)
- "Nosilci" [str.237](#)
- "Za interaktivno funkcijo" [str.237](#)
- "Za brezžično povezavo" [str.237](#)
- "Zunanje naprave" [str.238](#)
- "Nadomestni deli" [str.238](#)

Kabli

Računalniški kabel ELPKC02 (1,8 m – za mini D-sub 15 nožic/mini D-Sub 15 nožic)

Računalniški kabel ELPKC09 (3 m – za mini D-sub 15 nožic/mini D-Sub 15 nožic)

Računalniški kabel ELPKC10 (20 m – za mini D-sub 15 nožic/mini D-Sub 15 nožic)

Uporabite ga za priključitev na vrata Computer.

Kabel komponentnega videa ELPKC19 (3 m – za mini D-Sub 15 nožic/RCA moški x 3)

Uporabite ga za priključitev na vir komponentnega videa.

Komplet kablov za daljinski upravljalnik ELPKC28

Uporabite ga za priključitev več projektorjev, ki podpirajo interaktivno funkcijo.

Podaljšek USB ELPKC31

Uporabite ga za priključitev na kabel USB, če je kabel prekratek.

Nosilci

Namestitvena plošča ELPMB46

Za namestitev projektorja na steno.

Stropni nosilec ELPMB23

Za namestitev projektorja na strop.

Stropna cev (450 mm) ELPFP13

Stropna cev (700 mm) ELPFP14

Za namestitev projektorja na visok strop.

Interaktivni namizni nosilec ELPMB29

Za namestitev projektorja na mizo.



Za nameščanje projektorja s stropa so potrebne strokovne izkušnje. Za pomoč se obrnite na družbo Epson.

Za interaktivno funkcijo

Interaktivno pisalo ELPPN05A

Interaktivno pisalo ELPPN05B

Za uporabo pri upravljanju računalniškega zaslona na projicirani površini.

Nadomestne trde konice pisala ELPPS03

Nadomestne mehke konice pisala ELPPS04

Nadomestne konice za interaktivno pisalo.

Za brezžično povezavo

Modul za brezžični LAN ELPAP10

To enoto uporabite za projiciranje slik z računalnika prek brezžične povezave. (Frekvenčni pas: 2,4 GHz)

Zunanje naprave

Dokumentna kamera ELPDC21

Uporabite jo pri projekcijah slik kot so knjige, OHP dokumenti ali diapozitivi.

Zunanji zvočnik ELPSP02

Zunanji samonapajalni zvočnik.

Komplet vmesnikov ELPCB02

Če je projektor nameščen na zid ali obešen s stropa, namestite daljinski upravljalnik za priročno upravljanje projektorja.

Nadomestni deli

Žarnica ELPLP90 (EB-680Wi/EB-675Wi/EB-675W/EB-670)

Žarnica ELPLP91 (EB-695Wi/EB-685Wi/EB-685W/EB-680)

Za zamenjavo izrabljenih žarnic.

Zračni filter ELPAF49

Za zamenjavo izrabljenih zračnih filtrov.

Oglejte si spodnjo tabelo in določite približno kako daleč od zaslona morate namestiti projektor glede na velikost projicirane slike.

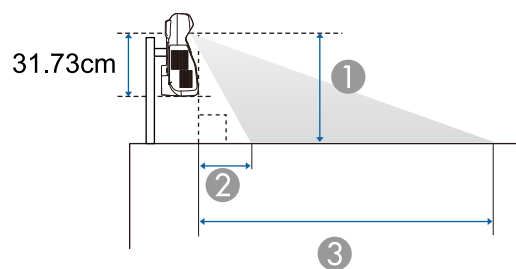
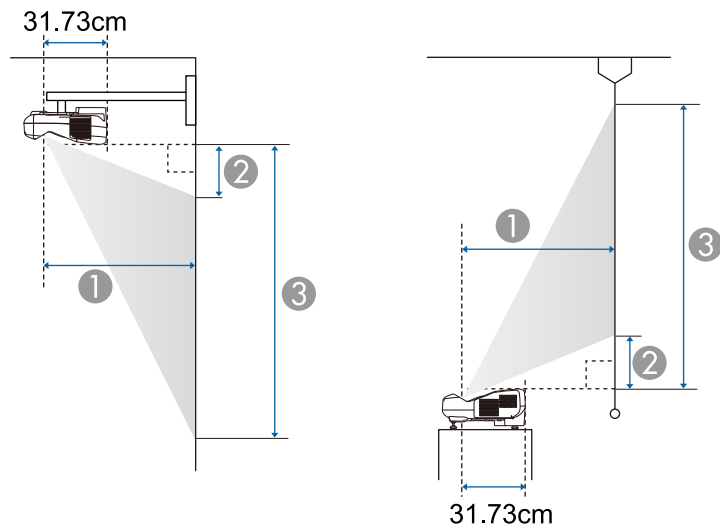

- ① Razdalja projekcije (cm)
- ② Razdalja med projektorjem in vrhom zaslona (pri namestitvi na steno ali strop oziroma navpično) (cm)
Razdalja med projektorjem in spodnjim delom zaslona (pri postavitvi na površino, npr. na mizo) (cm)

- ③ Razdalja med projektorjem in spodnjim delom zaslona (pri namestitvi na steno ali strop oziroma navpično) (cm)
Razdalja med projektorjem in vrhom zaslona (pri postavitvi na površino, npr. na mizo) (cm)

WXGA (EB-695Wi/EB-685Wi/EB-680Wi/EB-675Wi)

Velikost zaslona 16:10		①	②	③
		Najmanj (Široko) do največ (Tele)	Najmanj (široko)	Najmanj (široko)
60"	129 × 81	35.4 - 48.4	8.7	89.5
70"	151 × 94	41.6 - 56.7	11.5	105.8
80"	172 × 108	47.7 - 60.1	14.3	122.0
90"	194 × 121	53.9 - 60.1	17.1	138.3
100"	215 × 135	60.1	19.9	154.6

WXGA (EB-685W/EB-675W)

Velikost zaslona 16:10		①	②	③
		Najmanj (Široko) do največ (Tele)	Najmanj (široko)	Najmanj (široko)
60"	129 × 81	35.4 - 48.4	8.7	89.5
70"	151 × 94	41.6 - 56.7	11.5	105.8
80"	172 × 108	47.7 - 60.1	14.3	122.0
90"	194 × 121	53.9 - 60.1	17.1	138.3
100"	215 × 135	60.1	19.9	154.6

Velikost zaslona 4:3		①	②	③
		Najmanj (Široko) do največ (Tele)	Najmanj (široko)	Najmanj (široko)
53"	108 × 81	35.4 - 48.4	8.7	89.5

Velikost zaslona 4:3		①	②	③
		Najmanj (Široko) do največ (Tele)	Najmanj (široko)	Najmanj (široko)
60"	122 × 91	40.3 - 55.0	10.9	102.4
70"	142 × 107	47.3 - 60.1	14.1	120.8
80"	163 × 122	54.3 - 60.1	17.3	139.2
88"	179 × 134	60.1	19.8	153.9

Velikost zaslona 16:9		①	②	③
		Najmanj (Široko) do največ (Tele)	Najmanj (široko)	Najmanj (široko)
59"	131 × 74	35.8 - 48.9	13.0	86.5
60"	133 × 75	36.4 - 49.8	13.3	88.1
70"	155 × 87	42.8 - 58.3	16.9	104.1
80"	177 × 100	49.1 - 60.1	20.5	120.1
90"	199 × 112	55.5 - 60.1	24.1	136.1
97"	215 × 121	59.9 - 60.1	26.6	147.4

Velikost zaslona 16:9		①	②	③
		Najmanj (Široko) do največ (Tele)	Najmanj (široko)	Najmanj (široko)
52"	115 × 65	36.1 - 49.3	17.4	82.2
60"	133 × 75	41.9 - 57.1	21.4	96.1
70"	155 × 87	49.1 - 60.1	26.3	113.4
80"	177 × 100	56.4 - 60.1	31.2	130.8
85"	188 × 106	60.0 - 60.1	33.6	139.5

XGA (EB-680/EB-670)

Velikost zaslona 4:3		①	②	③
		Najmanj (Široko) do največ (Tele)	Najmanj (široko)	Najmanj (široko)
56"	114 × 85	35.7 - 48.7	6.5	91.8
60"	122 × 91	38.4 - 52.3	7.5	98.9
70"	142 × 107	45.0 - 60.1	10.1	116.8
80"	163 × 122	51.6 - 60.1	12.7	134.6
90"	183 × 137	58.2 - 60.1	15.3	152.5
92"	187 × 140	59.6 - 60.1	15.8	156.0

V tej tabeli so navedene združljive hitrosti osveževanja in ločljivosti za vsako združljivo obliko prikaza videa.

Komponentni signali (Analogni RGB)

Signal	Frekvenca osveževanja (Hz)	Ločljivost (pike)
VGA	60/72/75/85	640 × 480
SVGA	60/72/75/85	800 × 600
XGA	60/70/75/85	1024 × 768
WXGA	60	1280 × 768
	60	1366 × 768
	60/75/85	1280 × 800
WXGA+	60/75/85	1440 × 900
WXGA++	60	1600 × 900
SXGA	70/75/85	1152 × 864
	60/75/85	1280 × 960
	60/75/85	1280 × 1024
SXGA+	60/75	1400 × 1050
WSXGA+ *	60	1680 × 1050
UXGA	60	1600 × 1200

* WSXGA+ je na voljo samo za EB-695Wi/EB-685Wi/EB-680Wi/EB-675Wi/EB-685W/EB-675W in je združljiva le, če v meniju projektorja **Signal** za nastavitve **Ločljivost** izberete **Široko**.

Tudi če so na vhodu signali, ki zgoraj niso omenjeni, boste verjetno lahko projicirali sliko. Vendar pa morda ne bodo na voljo vse funkcije.

Komponentni video

Signal	Frekvenca osveževanja (Hz)	Ločljivost (pike)
SDTV (480i/480p)	60	720 × 480
SDTV (576i/576p)	50	720 × 576

Signal	Frekvenca osveževanja (Hz)	Ločljivost (pike)
HDTV (720p)	50/60	1280 × 720
HDTV (1080i)	50/60	1920 × 1080

Sestavljeni video

Signal	Frekvenca osveževanja (Hz)	Ločljivost (pike)
TV (NTSC)	60	720 × 480
TV (SECAM)	50	720 × 576
TV (PAL)	50/60	720 × 576

Vhodni signal HDMI

Signal	Frekvenca osveževanja (Hz)	Ločljivost (pike)
VGA	60	640 × 480
SVGA	60	800 × 600
XGA	60	1024 × 768
WXGA	60	1280 × 800
	60	1366 × 768
WXGA+	60	1440 × 900
WXGA++	60	1600 × 900
UXGA	60	1600 × 1200
WSXGA+ *	60	1680 × 1050
SXGA	60	1280 × 960
	60	1280 × 1024
SXGA+	60	1400 × 1050
SDTV (480i/480p)	60	720 × 480
SDTV (576i/576p)	50	720 × 576
HDTV (720p)	50/60	1280 × 720
HDTV (1080i)	50/60	1920 × 1080

Signal	Frekvenca osveževanja (Hz)	Ločljivost (pike)
HDTV (1080p)	24/30/50/60	1920 × 1080

* Na voljo samo za EB-695Wi/EB-685Wi/EB-680Wi/EB-675Wi/EB-685W/EB-675W.

Vhodni signal MHL

Signal	Frekvenca osveževanja (Hz)	Ločljivost (pike)
VGA	60	640 × 480
SDTV (480i/480p)	60	720 × 480
SDTV (576i/576p)	50	720 × 576
HDTV (720p)	50/60	1280 × 720
HDTV (1080i)	50/60	1920 × 1080
HDTV (1080p)	24/30	1920 × 1080

Ime izdelka	EB-695Wi/EB-685Wi/EB-680Wi/EB-675Wi/EB-685W/EB-675W/EB-680/EB-670
Mere	367 (Š) × 149 (V) × 400 (G) mm (brez dvignjenih predelov)
Velikost zaslona LCD	EB-695Wi/EB-685Wi/EB-680Wi/EB-675Wi/EB-685W/EB-675W: 0,59" EB-680/EB-670: 0,55"
Način prikaza	Polisilikonska aktivna matrica TFT
Ločljivost	EB-695Wi/EB-685Wi/EB-680Wi/EB-675Wi/EB-685W/EB-675W: 1.024.000 slikovnih pik WXGA (1.280 (Š) x 800 (V) pik) x 3 EB-680/EB-670: 786.432 slikovnih pik XGA (1.024 (Š) × 768 (V) pik) × 3
Nastavitev ostrine	Ročno
Nastavitev povečave	1,0 - 1,35 (Digital)
Žarnica	EB-695Wi/EB-685Wi/EB-685W/EB-680: Žarnica UHE, 250 W, št. modela: ELPLP91 EB-680Wi/EB-675Wi/EB-675W/EB-670: Žarnica UHE, 215 W, št. modela: ELPLP90
Življenjska doba žarnice	EB-695Wi/EB-685Wi/EB-685W/EB-680: <ul style="list-style-type: none"> • Poraba energije v načinu »Normalno«: do 5.000 ur • Poraba energije v načinu »ECO«: do 10.000 ur • Poraba energije v načinu »ECO2«: do 9.000 ur EB-680Wi/EB-675Wi/EB-675W/EB-670: <ul style="list-style-type: none"> • Poraba energije v načinu »Normalno«: do 5.000 ur • Poraba energije v načinu »ECO«: do 10.000 ur
Največja glasnost	16W
Zvočnik	1

Napajanje	EB-695Wi/EB-685Wi/EB-685W/EB-680: 100-240V AC±10 % 50/60Hz 3,8 - 1,7 A EB-680Wi/EB-675Wi/EB-675W/EB-670: 100-240V AC±10 % 50/60Hz 3,4 - 1,5 A	
Poraba energije	Od 100 do 120 V območje	EB-695Wi/EB-685Wi/EB-685W/EB-680: Delovanje: 373 W Poraba energije v mirovanju (komunik. vklop.): 2,2 W Poraba energije v mirovanju (komunik. izklop.): 0,23 W EB-680Wi/EB-675Wi/EB-675W/EB-670: Delovanje: 333 W Poraba energije v mirovanju (komunik. vklop.): 2,2 W Poraba energije v mirovanju (komunik. izklop.): 0,23 W
	Od 220 do 240 V območje	EB-695Wi/EB-685Wi/EB-685W/EB-680: Delovanje: 354 W Poraba energije v mirovanju (komunik. vklop.): 2,3 W Poraba energije v mirovanju (komunik. izklop.): 0,37 W EB-680Wi/EB-675Wi/EB-675W/EB-670: Delovanje: 317 W Poraba energije v mirovanju (komunik. vklop.): 2,3 W Poraba energije v mirovanju (komunik. izklop.): 0,37 W
Delovna višina	Višina: od 0 do 3.000 m	
Delovna temperatura	Od +5 do +40°C * (brez kondenzacije) (višina: od 0 do 2.286 m) Od +5 do +35°C * (brez kondenzacije) (višina: od 2.287 do 3.000 m)	
Temperatura za shranjevanje	Od -10 do +60°C (brez kondenzacije)	
Masa	EB-695Wi/EB-685Wi/EB-680Wi/EB-675Wi: Približno 5,8 kg EB-685W/EB-675W/EB-680/EB-670: Približno 5,7 kg	

* Če temperatura okolice preveč naraste, se svetlost samodejno zmanjša.

Kot nagiba

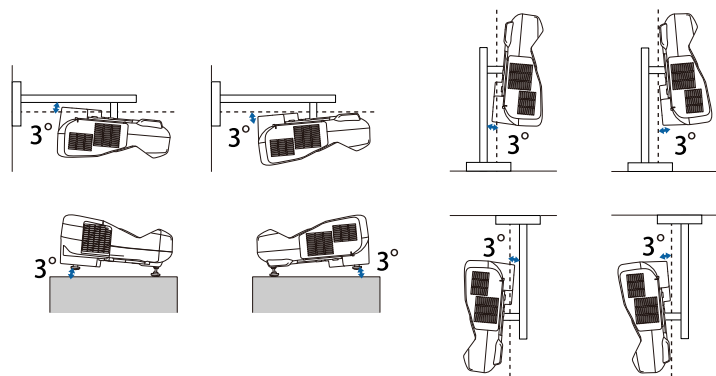

Če uporabljate projektor na nagibu, večjem od 3°, se lahko poškoduje in povzroči nesrečo.

» Sorodne povezave

- "Tehnični podatki priključkov" [str.244](#)

Vrata HDMI3	1	HDMI (zvok podpira le PCM)
Vrata USB-A	1	Konektor USB (Type A)
Vrata USB-B	1	Konektor USB (Type B)
Vrata USB (za modul za brezžični LAN)	1	Konektor USB (Type A)
Vrata LAN	1	RJ-45
Vrata RS-232C	1	Mini D-Sub 9-nožic (moški)
Vrata SYNC	2	Stereo mini iglični priključek
Vrata TCH (EB-695Wi/EB-680Wi)	1	Mini DIN 8 nožice



- Vrata USB-A in USB-B podpirajo USB 2.0. Vseeno pa ni zagotovljeno, da vrata USB delujejo z vsemi napravami, ki podpirajo USB.
- Vrata USB-B ne podpirajo standarda USB 1.1.

Tehnični podatki priključkov

Vrata Computer1	1	Mini D-Sub15 nožic (ženski)
Vrata Computer2/Monitor Out	1	Mini D-Sub15 nožic (ženski)
Vhod za Video	1	Vtičnica RCA za nožice
Vrata Audio 1	1	Stereo mini iglični priključek
Vrata Audio 2	1	Stereo mini iglični priključek
Vrata Audio	1	Stereo mini iglični priključek
Vrata Mic	1	Stereo mini iglični priključek
Vrata Audio Out	1	Stereo mini iglični priključek
Vrata HDMI1/MHL	1	HDMI (zvok podpira le PCM)
Vrata HDMI2	1	HDMI (zvok podpira le PCM)

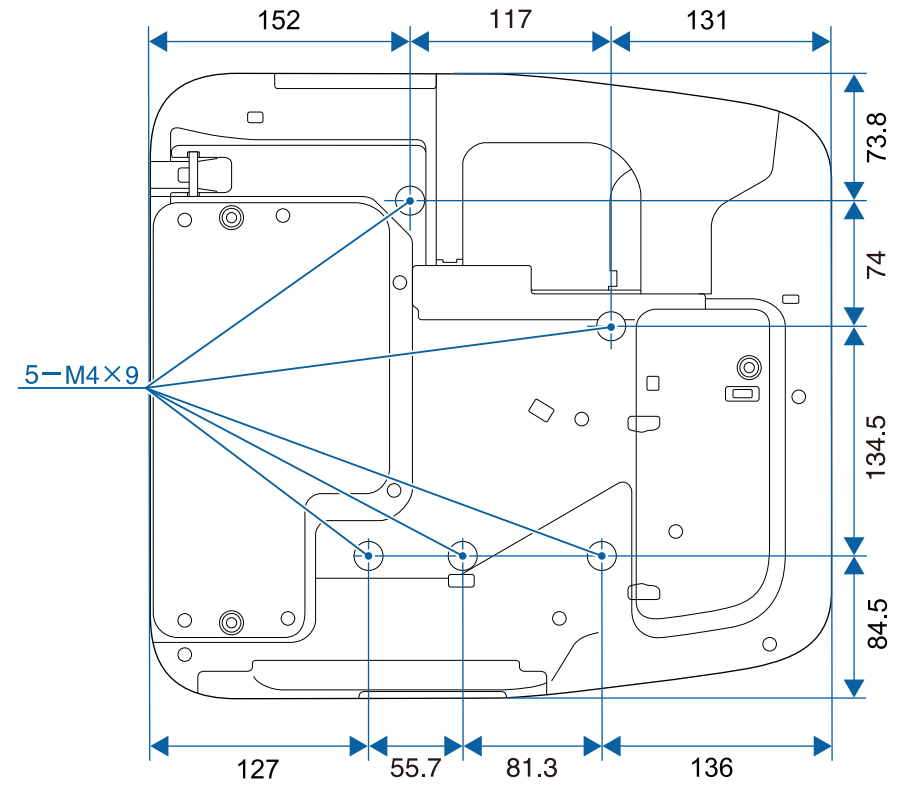
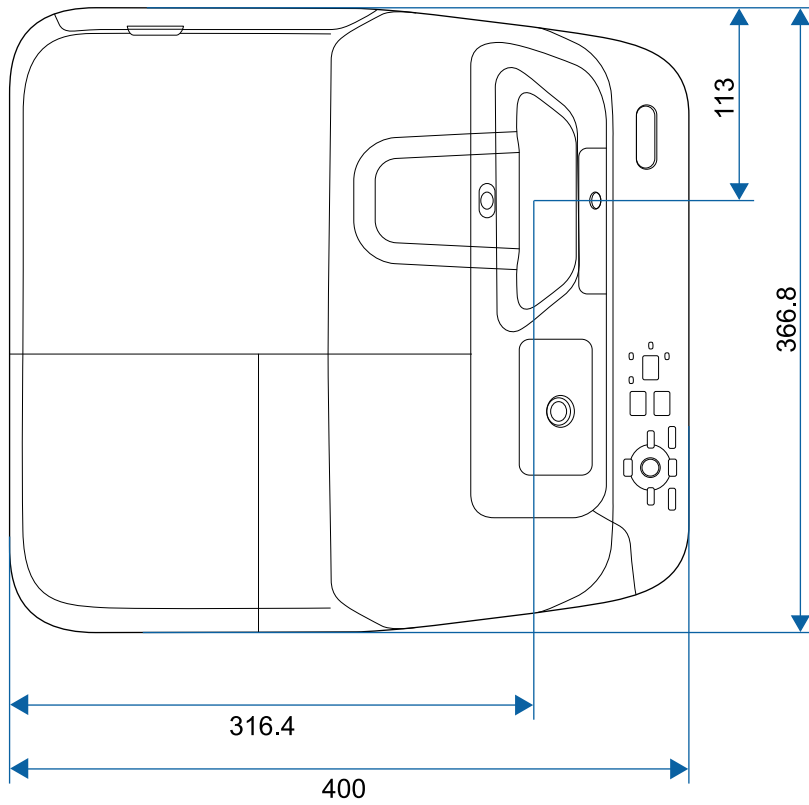

Brez nog

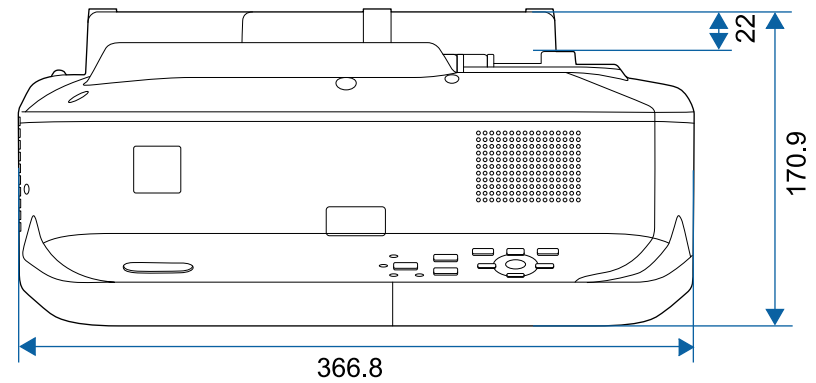

Z nogami

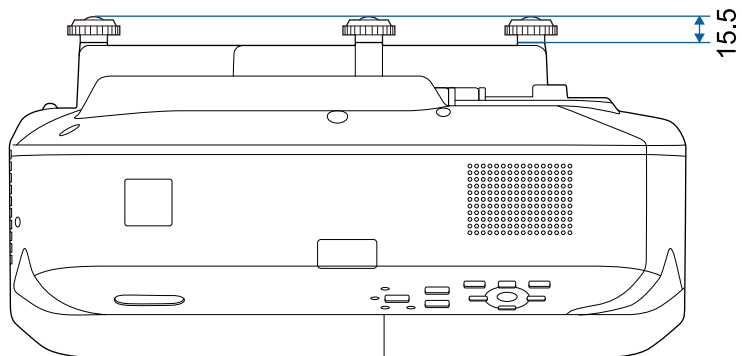

Enota na teh slikah so mm.

Če želite uporabiti programsko opremo Epson USB Display, mora računalnik ustrezati naslednjim sistemskim zahtevam.

Zahteva	Windows	Mac
Operacijski sistem	Windows Vista <ul style="list-style-type: none"> • Ultimate (32-bitni) • Enterprise (32-bitni) • Business (32-bitni) • Home Premium (32-bitni) • Home Basic (32-bitni) 	OS X <ul style="list-style-type: none"> • 10.7.x (32- in 64-bitni) • 10.8.x (64-bit) • 10.9.x (64-bit) • 10.10.x (64-bit) • 10.11.x (64-bit)
	Windows 7 <ul style="list-style-type: none"> • Ultimate (32- in 64-bitni) • Enterprise (32- in 64-bitni) • Professional (32- in 64-bitni) • Home Premium (32- in 64-bitni) • Home Basic (32-bitni) • Starter (32-bitni) 	
	Windows 8 <ul style="list-style-type: none"> • Windows 8 (32- in 64-bitni) • Windows 8 Pro (32- in 64-bitni) • Windows 8 Enterprise (32- in 64-bitni) 	
	Windows 8.1 <ul style="list-style-type: none"> • Windows 8.1 (32- in 64-bitni) • Windows 8.1 Pro (32- in 64-bitni) • Windows 8.1 Enterprise (32- in 64-bitni) 	

Zahteva	Windows	Mac
	Windows 10 <ul style="list-style-type: none"> • Windows 10 Home (32- in 64-bitni) • Windows 10 Pro (32- in 64-bitni) • Windows 10 Enterprise (32- in 64-bitni) 	
Procesor	Intel Core2Duo ali hitrejši (priporočen je Intel Core i3 ali hitrejši)	Intel Core2Duo ali hitrejši (priporočen je Intel Core i5 ali hitrejši)
Pomnilnik	2GB ali več (priporočeno 4GB ali več)	
Prostor na trdem disku	20 MB ali več	
Prikaz	Ločljivost med 640 × 480 in 1920 × 1200 16-bitna ali višja barvna lestvica	









Delovanje v okolju Windows Vista brez servisnih paketov in okolju Windows Vista s servisnim paketom 1 ni zagotovljeno.









Če želite uporabljati način interaktivnega računalnika, morate v računalnik namestiti Easy Interactive Driver. Oglejte si sistemske zahteve za zagon programske opreme.







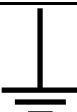

Zahteva	Windows	Mac
Operacijski sistem	Windows 7 <ul style="list-style-type: none"> • Ultimate (32- in 64-bitni) • Enterprise (32- in 64-bitni) • Professional (32- in 64-bitni) • Home Premium (32- in 64-bitni) • Home Basic (32-bitni) 	OS X <ul style="list-style-type: none"> • OS X 10.7.x (32- in 64-bitni) • Mac OS X 10.8.x (64-bitni) • Mac OS X 10.9.x (64-bitni) • Mac OS X 10.10.x (64-bitni) • Mac OS X 10.11.x (64-bitni)
	Windows 8 <ul style="list-style-type: none"> • Windows 8 (32- in 64-bitni) • Windows 8 Pro (32- in 64-bitni) • Windows 8 Enterprise (32- in 64-bitni) 	
	Windows 8.1 <ul style="list-style-type: none"> • Windows 8.1 (32- in 64-bitni) • Windows 8.1 Pro (32- in 64-bitni) • Windows 8.1 Enterprise (32- in 64-bitni) 	
	Windows 10 <ul style="list-style-type: none"> • Windows 10 Home (32- in 64-bitni) • Windows 10 Pro (32- in 64-bitni) • Windows 10 Enterprise (32- in 64-bitni) 	
Procesor	Core2 Duo 1,2 GHz ali hitrejši (Priporočamo i3 ali hitrejšega)	Core2 Duo 1,2 GHz ali hitrejši (Priporočamo i5 ali hitrejšega)

Zahteva	Windows	Mac
Pomnilnik	1 GB ali več Priporočljivo: 2 GB ali več	1 GB ali več Priporočljivo: 2 GB ali več
Prostor na trdem disku	100 MB ali več	100 MB ali več
Prikaz	Ločljivosti, ki niso manjše od XGA (1024 x 768) in večje od WUXGA (1920 x 1200) 16-bitna ali višja barvna lestvica	Ločljivosti, ki niso manjše od XGA (1024 x 768) in večje od WUXGA (1920 x 1200) 16-bitna ali višja barvna lestvica

V spodnji tabeli je naveden pomen varnostnih simbolov, ki so prikazani na opremi.

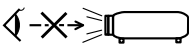
Št.	Oznaka simbola	Odobreni standardi	Opis
1		IEC60417 No.5007	»VKLOP« (napajanje) Označuje priključitev na električno omrežje.
2		IEC60417 No.5008	»IZKLOP« (napajanje) Označuje izključitev iz električnega omrežja.
3		IEC60417 No.5009	V pripravljenosti Označuje stikalo ali položaj stikala, in sicer tako, da označuje, kateri del opreme je treba vklopiti, da opreme preklopite v stanje pripravljenosti.
4		ISO7000 No.0434B, IEC3864-B3.1	Pozor Označuje splošno opozorilo pri uporabi izdelka.
5		IEC60417 No.5041	Pozor, vroča površina Označuje, da je označeni del lahko vroč, zato morate biti previdni pri dotikanju tega dela.
6		IEC60417 No.6042 ISO3864-B3.6	Pozor, nevarnost električnega udara Označuje opreme, ki predstavlja nevarnost električnega udara.
7		IEC60417 No.5957	Primerno samo za uporabo v notranjih prostorih Označuje električno opremo, ki je v glavnem namenjena samo uporabi v notranjih prostorih.

Št.	Oznaka simbola	Odobreni standardi	Opis
8		IEC60417 No.5926	Polarnost napajalnega priključka z enosmernim tokom Označuje pozitivni in negativni priključek (polarnost) na delu opreme, na katerega je mogoče priključiti napajanje z enosmernim tokom.
9		—	Enako kot pri št. 8.
10		IEC60417 No.5001B	Baterija, splošno Na opremi, ki se napaja iz baterije. Označuje napravo, na primer pokrov prostora za baterije, ali terminale priključka.
11		IEC60417 No.5002	Položaj celice Označuje sam nosilec za baterije in položaj celic v nosilcu za baterije.
12		—	Enako kot pri št. 11.
13		IEC60417 No.5019	Ozemljitveni vodnik Označuje morebitni priključek, ki je namenjen priključitvi na zunanji vodnik za zaščito pred električnim udarom v primeru okvare, ali priključek ozemljitve elektrode.
14		IEC60417 No.5017	Ozemljitev Označuje ozemljitveni priključek v primerih, kjer je izrecno zahtevan simbol št. 13.
15		IEC60417 No.5032	Izmenični tok Za označevanje na napisni ploščici, da je oprema primerna samo za izmenični tok, in za označevanje ustreznih priključkov.

Št.	Oznaka simbola	Odobreni standardi	Opis
16		IEC60417 No.5031	Enosmerni tok Za označevanje na napisni ploščici, da je oprema primerna samo za enosmerni tok, in za označevanje ustreznih priključkov.
17		IEC60417 No.5172	Oprema razreda II Označuje opremo, ki izpolnjuje varnostne zahteve, določene za opremo razreda II v skladu s standardom IEC 61140.
18		ISO 3864	Splošna prepoved Označuje prepovedana dejanja ali postopke.
19		ISO 3864	Prepoved dotika Označuje poškodbo, do katere lahko pride zaradi dotika določenega dela opreme.
20		—	Ko je projektor vklopljen, nikoli ne glejte v optični objektiv.
21		—	Označuje, da na označen del projektorja ne smete postavljati nobenega predmeta.
22		ISO3864 IEC60825-1	Pozor, lasersko sevanje Označuje opremo, ki vsebuje del, ki oddaja lasersko sevanje.
23		ISO 3864	Prepoved razstavljanja Označuje nevarnost poškodbe, kot je električni udar, v primeru razstavljanja opreme.
24		IEC60417 No. 5266	Stanje pripravljenosti, delno stanje pripravljenosti Za označevanje, da je del opreme v stanju pripravljenosti.

Št.	Oznaka simbola	Odobreni standardi	Opis
25		ISO3864 IEC60417 No. 5057	Pozor, gibljivi deli Za označevanje, da se skladno z varnostnimi standardi ne smete približevati gibljivim delom.

V tem poglavju so na kratko razloženi težki izrazi, ki niso razloženi v besedilu tega priročnika. Za podrobnosti glejte druge publikacije, ki so na voljo.

AMX Device Discovery	AMX Device Discovery je tehnologija družbe AMX, ki nadzornim sistemom AMX omogoča preprosto upravljanje ciljne opreme. Epson je v svoje izdelke uvedel to tehnologijo protokola in omogočil uporabo nastavitve, ki omogoča funkcijo protokola (Vključeno). Za podrobnejše informacije si oglejte spletno mesto AMX. URL http://www.amx.com/
Razmerje prikaza	Razmerje med dolžino in višino slike. Zaslone z vodoravnim:navpičnim razmerjem 16:9, kot so zaslone HDTV, se imenujejo širokokotni zaslone. SDTV in običajni računalniški zaslone imajo razmerje prikaza 4:3.
Komponentni video	Način, ki loči videosignal na komponento svetilnosti (Y), modro minus svetilnost (Cb ali Pb) in rdečo minus svetilnost (Cr ali Pr).
Sestavljeni video	Način, ki združi videosignal v komponento svetilnosti in komponento barve, za prenos prek enega samega kabla.
Kontrast	Relativno svetlost svetlih in temnih mest na sliki je mogoče povečati ali zmanjšati za izostritev besedila in grafike ali za mehkejši prikaz. Prilagajanje te lastnosti slike se imenuje nastavitve kontrasta.
DHCP	Okrajšava za omrežni protokol za dinamično nastavitve gostitelja. Ta protokol samodejno dodeli naslov IP opremi, ki ima vzpostavljeno povezavo z omrežjem.
Naslov prehoda	To je strežnik (usmerjevalnik) za komunikacijo prek omrežja (podomrežja), razdeljenega po podomrežnih maskah.

HDCP	HDCP je okrajšava za High-bandwidth Digital Content Protection. Uporablja se za preprečevanje nezakonitega kopiranja in štiti avtorske pravice s šifriranjem digitalnih signalov, poslanih prek vmesnikov DVI in HDMI. Vrata HDMI na tem projektorju podpirajo HDCP, zato projektor lahko projicira digitalne slike, zaščitene s tehnologijo HDCP. Projektor morda ne bo mogel projicirati slik s posodobljenimi ali revidiranimi različicami šifriranja HDCP.
HDMI	Okrajšava za High Definition Multimedia Interface. HDMI je standard za digitalno potrošno elektroniko in računalnike. To je standard za digitalni prenos slik HD in večkanalnih zvočnih signalov. Slike je mogoče prenesti ob najvišji možni kakovosti brez stiskanja digitalnega signala. Prav tako zagotavlja šifriranje za digitalni signal.
HDTV	Okrajšava za televizijo visoke ločljivosti, ki se nanaša na sisteme visoke ločljivosti, ki izpolnjujejo te pogoje: <ul style="list-style-type: none"> • Navpična ločljivost 720p, 1080i ali večja (p = Progresivno, i = Prepletano) • Razmerje prikaza zaslona 16:9
Način infrastrukture	Način brezžične povezave lokalnega omrežja, pri kateri naprave komunicirajo prek dostopnih točk.
Prepletano	Pošilja informacije, potrebne za ustvarjanje enega zaslona, s pošiljanjem vsake druge vrstice, in sicer z začetkom na vrhu slike in nato proti dnu slike. Slika lahko utripa, saj je prikazana vsaka druga vrstica slike.
Naslov IP	Številka za prepoznavo računalnika, ki ima vzpostavljeno povezavo z omrežjem.
MHL	Okrajšava za mobilno visokoločljivo povezavo, tj. standard za priključitvene vmesnike, namenjene mobilnim napravam, kot so pametni telefoni in tablični računalniki. Slike je mogoče prenesti pri visoki kakovosti in hitrosti brez stiskanja digitalnega signala, omogoča pa tudi polnjenje priključenih naprav.

Progresivno	Projicira informacije za ustvarjanje enega zaslona, in sicer s prikazom slike za eno sličico. Število optično prebranih vrstic je enako, vendar se količina utripanja v slikah zmanjša, ker se je količina informacij podvojila v primerjavi s prepletenim sistemom.
Frekv. osveževanja	Svetlobni element zaslona, ki zelo kratek čas ohranja isto svetlost in barvo. Za osvežitev elementa oddajanja svetlobe je treba sliko optično prebrati večkrat na sekundo. Število osveževanj na sekundo se imenuje hitrost osveževanja in je izražena v hercih (Hz).
SDTV	Okrajšava za televizijo visoke ločljivosti, ki označuje standardne televizijske sisteme, ki ne izpolnjujejo pogojev HDTV televizije v visoki ločljivosti.
SNMP	Okrajšava za preprosti protokol za upravljanje omrežij, tj. protokol za nadzor in upravljanje naprav, kot so usmerjevalniki in računalniki, ki so povezani v omrežje TCP/IP.
sRGB	Mednarodni standard za barvne intervale, ki omogoča boljše reprodukcijo barv iz videoopreme v računalniških operacijskih sistemih (OS) in internetu. Če ima priključen vir način sRGB, nastavitve projektor in priključeni vir signala na sRGB.
SSID	SSID so identifikacijski podatki za priključitev na drugo napravo ali brezžično lokalno omrežje. Brezžična komunikacija je mogoča med napravami z enakim SSID-jem.
Podomrežna maska	To je številčna vrednost, ki določa število bitov, uporabljenih za omrežni naslov v razdeljenem omrežju (podomrežju) z naslova IP.
SVGA	Standard velikosti zaslona z ločljivostjo 800 (vodoravno) x 600 (navpično) pik.
SXGA	Standard velikosti zaslona z ločljivostjo 1.280 (vodoravno) x 1.024 (navpično) pik.

Sinhronizacija	Signali, ki jih pošilja računalnik, imajo določeno frekvenco. Če se frekvenca projektorja ne ujema s to frekvenco, slike niso dobre kakovosti. Postopek usklajevanja faz teh signalov (relativni položaj vrhov in dolin signala) se imenuje sinhronizacija. Če signali niso sinhronizirani, pride do migetanja, zamegljenosti in vodoravnih motenj.
Sledenje	Signali, ki jih pošilja računalnik, imajo določeno frekvenco. Če se frekvenca projektorja ne ujema s to frekvenco, slike niso dobre kakovosti. Postopek usklajevanja frekvenc teh signalov (relativni položaj vrhov in dolin signala) se imenuje sledenje. Če sledenje ni pravilno izvedeno, se lahko v signalu pojavijo navpične črte.
IP naslov pasti	To je Naslov IP za ciljni računalnik, ki se uporablja za opozorila o napakah prek SNMP-ja.
VGA	Standard velikosti zaslona z ločljivostjo 640 (vodoravno) x 480 (navpično) pik.
XGA	Standard velikosti zaslona z ločljivostjo 1.024 (vodoravno) x 768 (navpično) pik.
WXGA	Standard velikosti zaslona z ločljivostjo 1.280 (vodoravno) x 800 (navpično) pik.

V teh poglavjih si preberite pomembna obvestila o projektorju.

► **Sorodne povezave**

- "Indication of the manufacturer and the importer in accordance with requirements of EU directive" [str.253](#)
- "Omejitev uporabe" [str.253](#)
- "Reference operacijskega sistema" [str.253](#)
- "Blagovne znamke" [str.253](#)
- "Obvestilo o avtorskih pravicah" [str.254](#)
- "Dodatek o avtorskih pravicah" [str.254](#)

Indication of the manufacturer and the importer in accordance with requirements of EU directive

Manufacturer: SEIKO EPSON CORPORATION
Address: 3-5, Owa 3-chome, Suwa-shi, Nagano-ken 392-8502 Japan
Telephone: 81-266-52-3131
<http://www.epson.com/>

Importer: EPSON EUROPE B.V.
Address: Atlas Arena, Asia Building, Hoogoorddreef 5,1101 BA Amsterdam
Zuidoost
The Netherlands
Telephone: 31-20-314-5000
<http://www.epson.com/europe.html>

Omejitev uporabe

Če se izdelek uporablja v namene, ki zahtevajo visoko zanesljivost oz. varnost, kot so transportne naprave za področje letalstva, železnic, mornarice, avtomobilizma itd.; naprave za preprečevanje nesreč; različne vrste varnostnih naprav itd.; ali funkcionalne oz. precizne naprave itd., je treba premisliti o tem, da bi v zasnovo vključili zaščitne funkcije za primere napak ali presežkov

in tako ohranili varnost in popolno zanesljivost sistema. Ta izdelek ni namenjen za primere uporabe, pri katerih je potrebna izredno visoka stopnja zanesljivosti/varnosti, kot je letalska in vesoljska oprema, glavna komunikacijska oprema, oprema za nadzor jedrske energije ali zdravstvena oprema, povezana z neposredno zdravstveno oskrbo, in druga podobna oprema, zato po celostnem ovrednotenju sami sprejmite odločitev glede primernosti tega izdelka.

Reference operacijskega sistema

- Operacijski sistem Microsoft® Windows Vista®
- Operacijski sistem Microsoft® Windows® 7
- Operacijski sistem Microsoft® Windows® 8
- Operacijski sistem Microsoft® Windows® 8.1
- Operacijski sistem Microsoft® Windows® 10

Zgoraj navedeni operacijski sistemi so v tem vodiču poimenovani »Windows Vista«, »Windows 7«, »Windows 8«, »Windows 8.1« in »Windows 10«. Poleg tega se za te operacijske sisteme uporablja skupni izraz »Windows«.

- OS X 10.7.x
- OS X 10.8.x
- OS X 10.9.x
- OS X 10.10.x
- OS X 10.11.x

Zgoraj navedeni operacijski sistemi so v teh navodilih poimenovani »OS X 10.7.x«, »OS X 10.8.x«, »OS X 10.9.x«, »OS X 10.10.x« in »OS X 10.11.x«. Poleg tega se za vse te operacijske sisteme uporablja skupni izraz »OS X«.

Blagovne znamke

EPSON je registrirana blagovna znamka, EXCEED YOUR VISION, ELPLP in njihovi logotipi pa so registrirane blagovne znamke ali blagovne znamke družbe Seiko Epson Corporation.

Mac, Mac OS in OS X so blagovne znamke družbe Apple Inc.

Microsoft, Windows, Windows Vista, PowerPoint in logotip sistema Windows so blagovne znamke ali registrirane blagovne znamke družbe Microsoft Corporation v Združenih državah in/ali drugih državah.

WPA[™], WPA2[™] in Wi-Fi Protected Setup[™] so registrirane blagovne znamke Wi-Fi Alliance.

App Store je storitvena znamka družbe Apple Inc.

Google Play je blagovna znamka družbe Google Inc.

HDMI in High-Definition Multimedia Interface sta blagovni znamki ali registrirani blagovni znamki družbe HDMI Licensing LLC. 

MHL, logotip MHL in Mobile High-Definition Link so blagovne znamke ali registrirane blagovne znamke družb MHL in LLC v Združenih državah in/ali drugih državah.

»QR Code« je registrirana blagovna znamka družbe DENSO WAVE INCORPORATED.

PJLink je blagovna znamka, ki je v postopku registracije ali je že bila registrirana na Japonskem, v Združenih državah Amerike ter drugih državah in območjih.

Crestron[®] in Crestron RoomView[®] sta registrirani blagovni znamki družbe Crestron Electronics, Inc.

Ubuntu in Canonical sta registrirani blagovni znamki družbe Canonical Ltd.

Eneloop[®] je registrirana blagovna znamka skupine Panasonic Group.

Imena drugih izdelkov so v tem dokumentu uporabljena zgolj za namene prepoznavanja in so lahko blagovne znamke zadevnih lastnikov. Epson se odpoveduje vsem pravicam do teh znamk.

dokumentu ne pomeni prevzema odgovornosti do patentov. Uporaba informacij v tem dokumentu ne pomeni prevzema odgovornosti do patentov.

Ne družba Seiko Epson Corporation ne z njo povezana podjetja niso kupcu tega izdelka ali tretjim osebam odgovorna za škodo, izgube ali stroške, ki jih kupec ali tretje osebe utrpijo kot posledico nesreče, napačne uporabe ali zlorabe tega izdelka, nedovoljenih sprememb, popravil ali dopolnitev tega izdelka oziroma (razen v ZDA) ravnanja, ki ni skladno z navodili družbe Seiko Epson Corporation za uporabo in vzdrževanje.

Družba Seiko Epson Corporation ni odgovorna za škodo ali težave, ki so posledica uporabe dodatne opreme ali potrošnih materialov, ki niso originalni izdelki družbe Seiko Epson Corporation (Original Epson Products) oziroma jih ta družba ne odobri (Epson Approved Products).

Vsebina tega priročnika se lahko spremeni ali posodobi brez vnaprejšnjega obvestila.

Slike v tem priročniku se lahko razlikujejo od dejanskega projektorja.

Dodatek o avtorskih pravicah

Te informacije se lahko spremenijo brez obvestila.

©SEIKO EPSON CORPORATION 2016. All rights reserved.

2016.9 413049000/413088700SL

Obvestilo o avtorskih pravicah

Vse pravice pridržane. Brez predhodno pridobljenega pisnega dovoljenja družbe Seiko Epson Corporation nobenega dela tega dokumenta ni dovoljeno razmnoževati, shranjevati v sistemu za arhiviranje ali pošiljati v kakršni koli obliki ali na kakršen koli način, ne elektronski ne mehanski, ne s fotokopiranjem, snemanjem ali drugače. Uporaba informacij v tem