



Priročnik za uporabnika

Multimedia Projector

EB-W70

EB-W75

Simboli v tem priročniku	5		
Uvod v projektor	8		
Deli in funkcije projektorja	9		
Deli projektorja – spredaj/zgoraj	9		
Deli projektorja – zadaj	10		
Deli projektorja – spodaj	11		
Deli projektorja – nadzorna plošča	11		
Deli projektorja – daljinski upravljalnik	12		
Nastavitev projektorja	14		
Postavitev projektorja	15		
Možnosti postavitve in namestitve projektorja	16		
Razdalja projekcije	17		
Povezave projektorja	18		
Priklučitev predvajalnika za pretočni prenos predstavnosti	18		
Priklučitev na videovire	20		
Priklučitev slušalk	21		
Povezovanje z zvočnimi napravami Bluetooth®	22		
Specifikacije za Bluetooth	23		
Vstavljanje baterij v daljinski upravljalnik	24		
Uporaba daljinskega upravljalnika	24		
Uporaba osnovnih funkcij projektorja	26		
Vklop projektorja	27		
Izklop projektorja	28		
Izbira jezika menijev projektorja	29		
Načini projiciranja	30		
			Spreminjanje načina projiciranja z meniji
			30
		Nastavljanje višine slike	31
		Oblika slike	32
		Avto Keystone - navp	32
		Popravljanje oblike slike v vodoravni smeri z gumbi Keystone za vodoravni popravek	32
		Popravljanje oblike slik z gumbom Keystone	33
		Popravljanje oblike slike z nastavitvijo Quick Corner	34
		Ostrenje slike z ročico za ostrenje	36
		Spreminjanje velikosti slike s povečavo/pomanjšavo	37
		Razmerje prikaza slike	38
		Spreminjanje razmerja gledišča slike	38
		Razpoložljiva razmerja gledišča slike	39
		Videz projicirane slike s posameznim razmerjem gledišča	39
		Prilagajanje kakovosti slike (Barvni način)	40
		Spreminjanje barvnega načina	40
		Razpoložljivi barvni načini	40
		Vklop samodejne prilagoditve svetilnosti	40
		Prilagajanje ostrine	42
		Nastavljanje barve slike	43
		Prilagajanje temperature barv	43
		Prilagajanje zamika in ojačanja RGB	43
		Prilagajanje barvnega odtenka, zasičenosti in svetlosti	44
		Prilagajanje game	45
		Prilagajanje svetlosti svetlobnega vira	47
		Shranjevanje nastavitev v pomnilnik in uporaba shranjenih nastavitev	48
		Upravljanje glasnosti z gumbi za glasnost	49
		Spreminjanje zvočnega načina	50
		Razpoložljivi zvočni načini	50

Nastavitev funkcij projektorja 51

Funkcije »Povezava HDMI«	52
Upravljanje priključenih naprav s funkcijami »Povezava HDMI«.....	52
Začasen izklop slike in zvoka (A/V nemo)	54
Varnostne funkcije projektorja	55
Zaklepanje gumbov projektorja	55
Odklepanje gumbov projektorja	55
Namestitev zaščitnega kabla	56

Prilagajanje nastavitve menija 57

Uporaba menijev projektorja	58
Uporaba zaslonske tipkovnice	59
Znaki, ki jih je mogoče vnašati z zaslonsko tipkovnico	59
Nastavitve kakovosti slike - meni Slika	60
Nastavitve funkcij projektorja - meni Nastavitve	61
Prikaz informacij projektorja - meni Informacije	64
Meni Informacije - projektor za meni Informacije	64
Možnosti ponastavitve projektorja – meni »Ponastavi«	66

Vzdrževanje projektorja 67

Vzdrževanje projektorja	68
Čiščenje okna projekcije	69
Čiščenje ohišja projektorja	70
Vzdrževanje zračnih filtrov in odprtín	71
Čiščenje zračnega filtra in odprtín	71
Zamenjava zračnega filtra.....	71

Odpravljanje težav 73

Težave s projekcijo	74
Stanje indikatorjev projektorja	75
Odpravljanje težav z vklopom ali izklopom projektorja	77
Odpravljanje težav z napajanjem projektorja	77
Odpravljanje težav z izklopom projektorja.....	77
Odpravljanje težav s slikami	78
Odpravljanje težav z manjkajočimi slikami	78
Prilagajanje slike, ki ni pravokotna	78
Prilagajanje nerazločne ali zamegljene slike.....	79
Odpravljanje težav, če je prikazana samo delna slika	79
Prilagajanje slike, ki vsebuje motnje ali statiko.....	79
Prilagajanje slike z napačno svetlostjo ali barvami	80
Prilagajanje obrnjene slike.....	80
Opravljanje težav z manjkajočim zvokom ali prenizko glasnostjo	82
Odpravljanje težav z Bluetoothom	83
Odpravljanje težav z delovanjem daljinskega upravljalnika	84
Odpravljanje težav s funkcijo Povezava HDMI	85

Dodatek 86

Izbirna dodatna oprema in nadomestni deli	87
Nosilci.....	87
Nadomestni deli.....	87
Velikost zaslona in razdalja projiciranja	88
Podprte ločljivosti monitorjev	90
Specifikacije projektorja	91
Tehnični podatki priključkov.....	91



Zunanje dimenzije	92
Seznam varnostnih simbolov in opozoril	93
Varnostne informacije, povezane z laserjem	95
Opozorilne nalepke za laser	95
Slovar	96
Obvestila	97
Indication of the manufacturer and the importer in accordance with requirements of EU directive	97
Omejitev uporabe	97
Blagovne znamke	97
Obvestilo o avtorskih pravicah.....	98
Dodatek o avtorskih pravicah.....	98

Simboli v tem priročniku







Varnostni simboli

V priročnikih in na projektorju so grafični simboli in oznake, ki označujejo vsebino, ki opisuje varno uporabo projektorja.

Preberite in natančno upoštevajte navodila, ki so označena s temi simboli in oznakami, da se izognete poškodbam oseb ali lastnine.

 Opozorilo	Ta simbol označuje informacije, ki lahko povzročijo telesne poškodbe ali celo smrt, če jih prezrete.
 Previdno	Ti simboli označujejo informacije, ki jih morate upoštevati, sicer lahko z nepravilno uporabo povzročite poškodbe ali okvaro opreme.

Simboli za splošne informacije

Pozor	Ta oznaka označuje postopke, ki lahko povzročijo škodo ali poškodbo, če niste dovolj previdni.
	Ta oznaka označuje dodatne informacije, ki so lahko uporabne.
 gumb	Označuje gumbe na daljinskem upravljalniku ali nadzorni plošči. Primer: gumb 
Ime menija/nastavitve	Označuje meni projektorja in imena nastavitvev. Primer: Izberite meni Slika .  Slika > Barva
	Ta oznaka označuje povezave do sorodnih strani.
	Ta oznaka označuje nivo trenutnega menija projektorja.

Uporaba priročnika za iskanje informacij

Priročnik v obliki datoteke PDF vam omogoča iskanje informacij po ključni besedi ali pa direkten premik na določeno poglavje z uporabo zaznamkov. \$\$\$ Natisnete lahko tudi samo tiste strani, ki jih potrebujete. To poglavje pojasnjuje uporabo priročnika v obliki datoteke PDF, ki ste jo odpri s programom Adobe Reader X na vašem računalniku.

Iskanje po ključni besedi

Kliknite **Uredi > Napredno iskanje**. V okno za iskanje vnesite ključno besedo (besedilo) za informacijo, ki jo želite poiskati in nato kliknite **Išči**. Rezultati iskanja so prikazani v obliki seznama. Kliknite na kateri koli rezultat iskanja, da se premaknete na tisto stran.

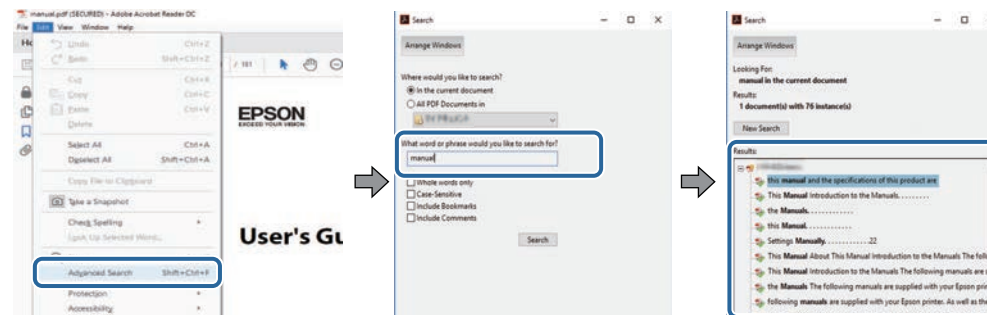

Direkten premik z uporabo zaznamkov

Kliknite na naslov, da se premaknete na tisto stran. Kliknite + ali > za ogled podrejenih naslovov v tistem poglavju. Če se želite vrniti na prejšnjo stran, na tipkovnici izvedite naslednje operacije.

- Operacijski sistem Windows: pridržite tipko **Alt**, in nato pritisnite gumb ←.
- Operacijski sistem Mac: pridržite ukazno tipko in nato pritisnite ←.

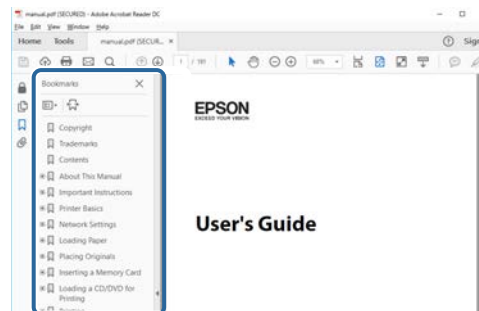

Tiskanje samo tistih strani, ki jih potrebujete

Določite in natisnete lahko tudi samo tiste strani, ki jih potrebujete. v meniju **Datoteka** kliknite na **Natisni** in nato pod **Strani za tiskanje** pri možnosti **Strani** navedite strani, ki jih želite natisniti.

- Če želite navesti niz zaporednih strani, med prvo in zadnjo stranjo stran vnesite vezaj.

Primer: 20-25

- Če želite navesti strani, ki si ne sledijo zaporedno, strani ločite z vejicami.

Primer: 5, 10, 15

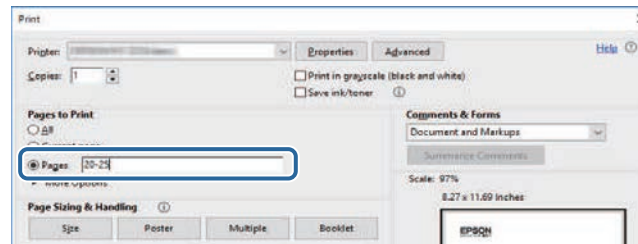

Uvod v projektor

Več informacij o projektorju najdete v teh poglavjih.

► **Sorodne povezave**

- "Deli in funkcije projektorja" [str.9](#)

V naslednjih poglavjih so opisani deli projektorja in njihove funkcije.

» **Sorodne povezave**

- "Deli projektorja – spredaj/zgoraj" [str.9](#)
- "Deli projektorja – zadaj" [str.10](#)
- "Deli projektorja – spodaj" [str.11](#)
- "Deli projektorja – nadzorna plošča" [str.11](#)
- "Deli projektorja – daljinski upravljalnik" [str.12](#)

Deli projektorja – spredaj/zgoraj

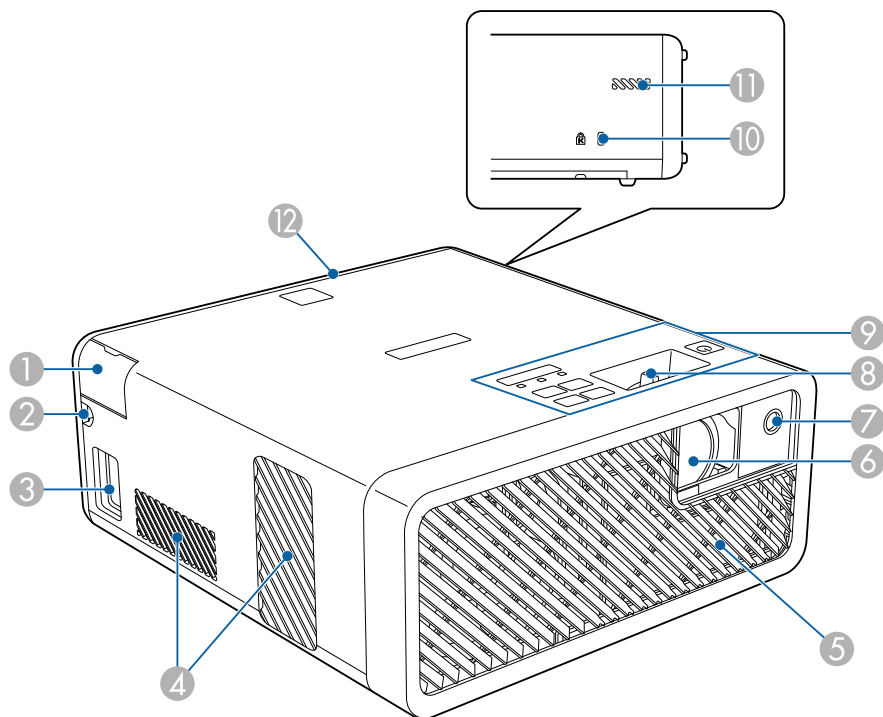

Ime	Funkcija
① Pokrov vrat Audio Out	Odprite, da povežete slušalke.
② Pot kabla	Tukaj skozi speljite kabel HDMI, ki povezuje projektor z videoopremo.
③ Vtič za električno napajanje	Za priključitev napajalnega kabla na projektor.
④ Odprtine za izpuh zraka	Odprtine za zračenje se uporablja za notranje hlajenje projektorja. <div style="border: 1px solid black; padding: 5px; background-color: #ffffcc;"> <p>⚠ Previdno</p> <p>Med projiciranjem ne nastavljajte obraza ali rok v bližino odprtine za zračenje, hkrati pa v bližino ne postavljajte predmetov, ki se lahko zvijejo ali poškodujejo zaradi toplote iz bližnje odprtine. Vroč zrak iz odprtine za izpuh zraka lahko povzroči opekline, zvijanje predmetov ali nezgode.</p> </div>
⑤ Odprtina za dovod zraka (zračni filter)	Sprejema zrak za notranje hlajenje projektorja.
⑥ Okno projekcije	Slike se projicirajo z objektivom, ki je v notranjosti projektorja.
⑦ Oddaljen sprejemnik	Sprejema signale daljinskega upravljalnika.
⑧ Ročica za ostrenje	Prilagodite ostrino slike.
⑨ Nadzorna plošča	Upravlja projektor.
⑩ Varnostna reža	Varnostna reža je združljiva s sistemom Microsaver Security System, ki ga proizvaja družba Kensington.
⑪ Odprtina za dovod zraka	Sprejema zrak za notranje hlajenje projektorja.
⑫ Pokrov na zadnji strani	Odprite za priključitev predvajalnika za pretočni prenos večpredstavnosti ali druge videoopreme.

» **Sorodne povezave**

- "Uporaba daljinskega upravljalnika" [str.24](#)

- "Deli projektorja – nadzorna plošča" [str.11](#)
- "Ostrenje slike z ročico za ostrenje" [str.36](#)
- "Priklučitev na videovire" [str.20](#)
- "Priklučitev slušalk" [str.21](#)
- "Namestitev zaščitnega kabla" [str.56](#)

Deli projektorja – zadaj

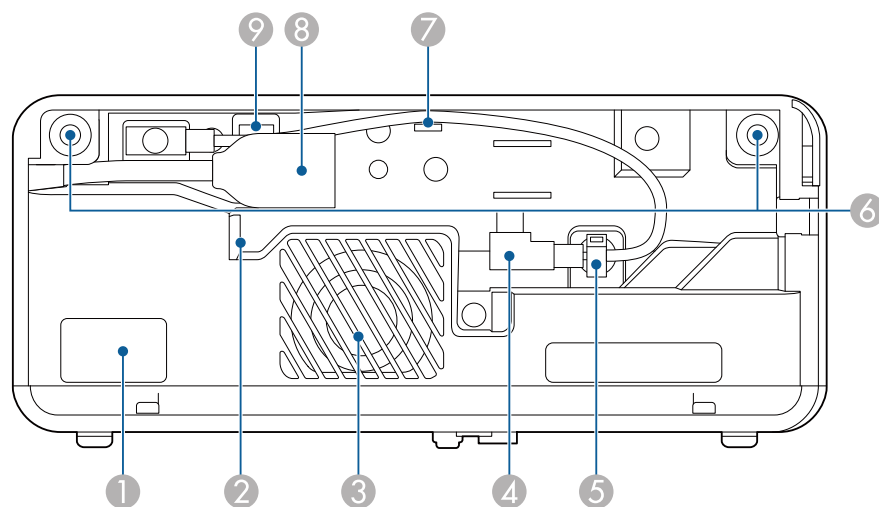

Ime	Funkcija
6 Reže za pokrov na zadnji strani	Reže za nameščanje pokrova na zadnji strani.
7 Kavelj za kabel	Napajalni kabel USB speljite tukaj skozi.
8 Vrata HDMI s podaljškom	Sprejema videosignale s predvajalnika za pretočni prenos večpredstavnosti ali druge združljive videopreme HDMI. Ta projektor je združljiv s standardom HDCP. Podaljška ni mogoče odstraniti.
9 Vrata Service	Ta vrata se navadno ne uporabljajo.

» Sorodne povezave

- "Uporaba daljinskega upravljalnika" [str.24](#)
- "Priklučitev na videovire" [str.20](#)
- "Priklučitev predvajalnika za pretočni prenos predstavnosti" [str.18](#)

Ime	Funkcija
1 Oddaljen sprejemnik	Sprejema signale daljinskega upravljalnika.
2 Odprtina za izpuh zraka	Odprtine za zračenje se uporablja za hlajenje predvajalnika za pretočni prenos predstavnosti.
3 Zvočnik	Oddaja zvok.
4 Napajalni kabel USB	Za napajanje ga priključite v predvajalnik za pretočni prenos večpredstavnosti.
5 Kabelska objemka	Napajalni kabel USB speljite tukaj skozi, da ga pričvrstite.

Deli projektorja – spodaj

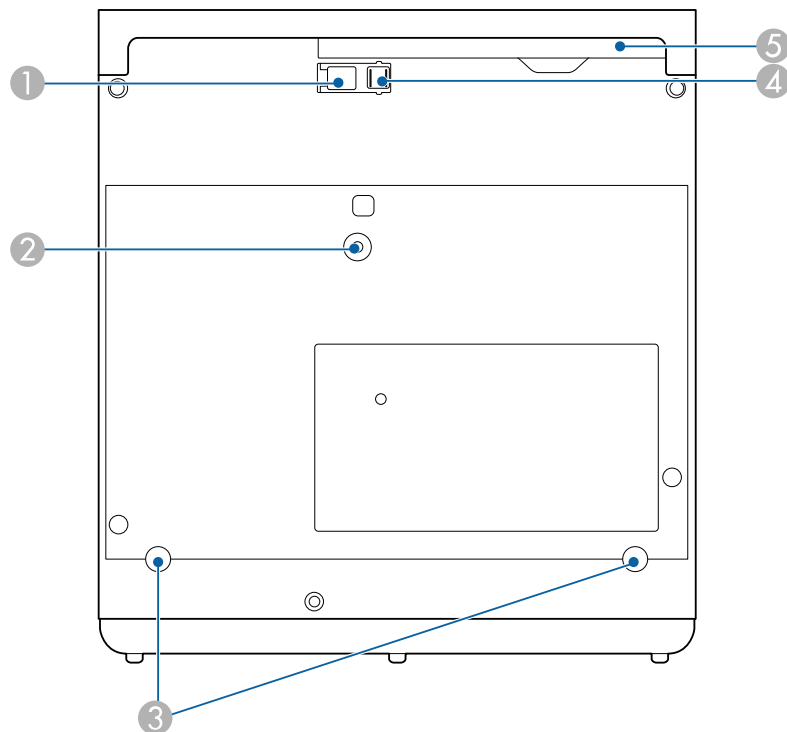

Ime	Funkcija
1 Ročica za sprostitve noge	S potiskom ročice za sprostitve noge podaljšate in zložite sprednjo nastavljivo nogo.
2 Fiksacijska točka za stropni nosilec/talni podstavek ali fiksacijska točka za namestitvev na svetilno napeljavo	Tukaj namestite izbirni stropni nosilec/talni podstavek ali namestitvev na svetilno napeljavo.

Ime	Funkcija
3 Zadnje noge (fiksacijske točke za stropni nosilec/talni podstavek ali fiksacijske točke za namestitvev na svetilno napeljavo)	Te noge odvijte tako, da jih zavrtite v nasprotni smeri urinega kazalca in jih nato odstranite, da lahko namestite izbirni stropni nosilec/talni podstavek ali namestitvev na svetilno napeljavo.
4 Sprednja nastavljiva noga	Pri postavitvi na površino kot je miza, podaljšajte nogo, da s tem prilagodite položaj slike.
5 Pokrov zračnega filtra	Odstranite ga za dostop do zračnega filtra.



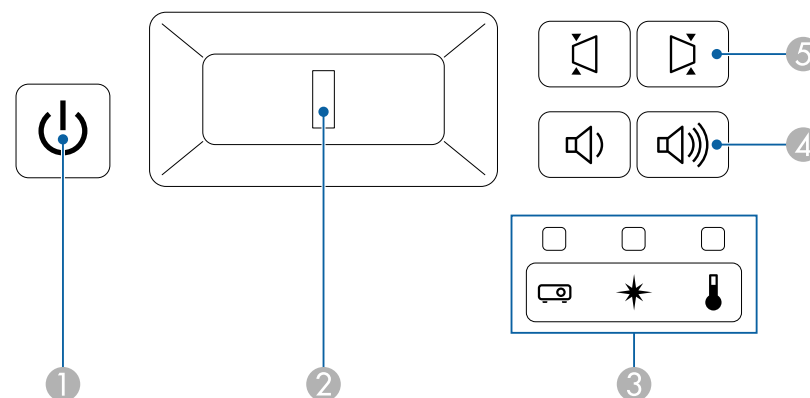

» Sorodne povezave

- "Vzdrževanje zračnih filtrov in odprtín" [str.71](#)
- "Nastavljanje višine slike" [str.31](#)

Deli projektorja – nadzorna plošča



Ime	Funkcija
1 Tipka za vklop/izklop	Vklopi ali izklopi projektor.

Ime		Funkcija
2	Ročica za ostrenje	Prilagodite ostrino slike.
3	Indikatorji	Označuje stanje projektorja.
4	Gumbi za povišanje/znižanje glasnosti  	Prilagodi glasnost zvočnika in slušalk. Upravljate lahko tudi glasnost zvočnih naprav Bluetooth, ki so priključene na projektor.
5	Gumbi za vodoravno popačenje keystone  	Prikaže zaslon Keystone na katerem lahko popravite vodoravno popačenje keystone.







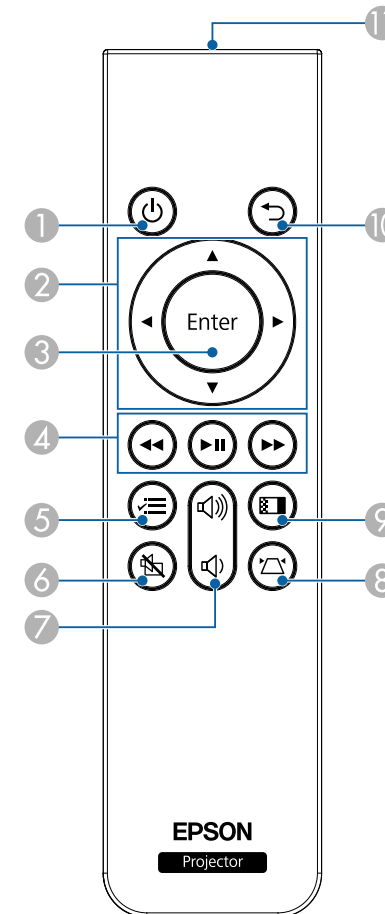

» Sorodne povezave

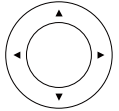
- "Stanje indikatorjev projektorja" [str.75](#)
- "Popravljanje oblike slike v vodoravni smeri z gumbi Keystone za vodoravni popravek" [str.32](#)
- "Vklop projektorja" [str.27](#)
- "Ostrenje slike z ročico za ostrenje" [str.36](#)
- "Upravljanje glasnosti z gumbi za glasnost" [str.49](#)

Deli projektorja – daljinski upravljalnik



Ime		Funkcija
1	Tipka za vklop/izklop 	Vklopi ali izklopi projektor.

Ime	Funkcija
2 Puščične tipke 	Izbere elemente menija med prikazovanjem menija projektorja.
3 Gumb Enter 	Vnese trenutni izbor in se premakne na naslednjo raven med prikazovanjem menija projektorja.
4 Tipke za nadzor predvajanja 	Upravlja predvajanje povezanega predvajalnika za pretočni prenos večpredstavnosti ali videoopreme s podporo za standard HDMI CEC.
5 Gumb Meni 	Prikaže in zapre meni projektorja. V menijih projektorja lahko prilagodite nastavitve, s katerimi nadzirate delovanje projektorja. Pritisnite in držite ta gumb za prikaz menija Bluetooth .
6 Gumb A/V nemo 	Začasno vklopi ali izklopi sliko in zvok.
7 Gumbi za povišanje/znižanje glasnosti 	Prilagodi glasnost zvočnika in slušalk. Upravljate lahko tudi glasnost zvočnih naprav Bluetooth, ki so priključene na projektor.
8 Gumb Keystone 	Prikaže zaslon za prilagoditev Keystone ali zaslon Quick Corner .
9 Gumb Barvni način 	Spremeni barvni način.
10 Gumb Esc 	Ustavi trenutno funkcijo. Med prikazovanjem menija projektorja se vrne na prejšnji nivo menija.

Ime	Funkcija
11 Območje oddajanja svetlobe daljinskega upravljalnika	Oddaja signale daljinskega upravljalnika.

» Sorodne povezave

- "Prilagajanje kakovosti slike (Barvni način)" [str.40](#)
- "Popravljanje oblike slik z gumbom Keystone" [str.33](#)
- "Popravljanje oblike slike z nastavitvijo Quick Corner" [str.34](#)
- "Vklop projektorja" [str.27](#)
- "Upravljanje glasnosti z gumbi za glasnost" [str.49](#)
- "Začasen izklop slike in zvoka (A/V nemo)" [str.54](#)
- "Uporaba menijev projektorja" [str.58](#)

Nastavitev projektorja

Za nastavitev projektorja sledite navodilom v teh poglavjih.

► Sorodne povezave

- "Postavitev projektorja" [str.15](#)
- "Povezave projektorja" [str.18](#)
- "Vstavljanje baterij v daljinski upravljalnik" [str.24](#)

Za prikaz slik lahko projektor postavite na kakršno koli ravno površino.

Projektor lahko namestite tudi na nosilec, če ga želite uporabljati na stalnem mestu. Za namestitev projektorja na strop, steno ali tla potrebujete izbirni stropni nosilec/talni podstavek.

Ta projektor lahko namestite pod različnimi koti. Projektor lahko brez omejitev namestite navpično ali vodoravno.

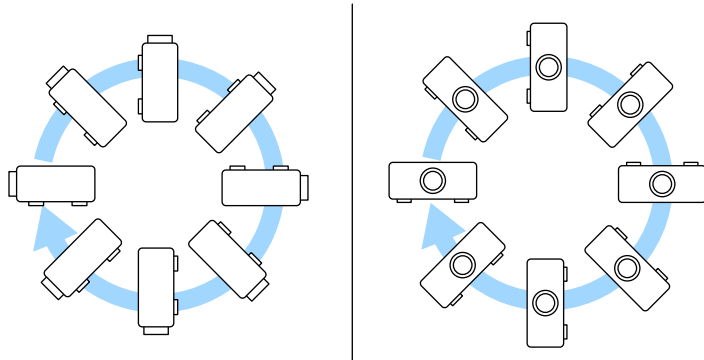

Pri izbiri mesta za projektor upoštevajte naslednje smernice:

- Projektor namestite na čvrsto in ravno površino ali pa ga pritrdite z ustreznim nosilcem.

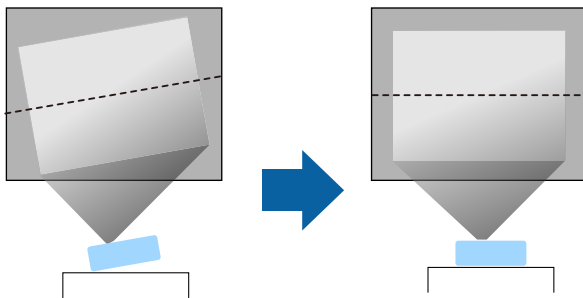

- Pod projektorjem in okoli njega pustite dovolj prostora za zračenje in ga ne postavljajte na predmete ali ob predmete, ki bi lahko zamašili odprtine za zračenje.

- Projektor namestite tako, da bo vzporeden z zaslonom.

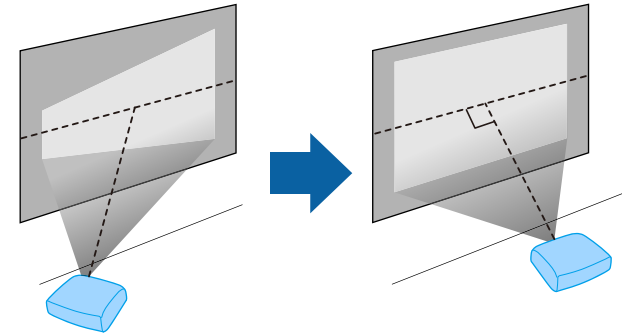

Če projektorja ne morete namestiti vzporedno z zaslonom, s krmilniki projektorja odpravite popačenje keystone.

⚠ Opozorilo

- Če želite, da projektor visi s stropa, morate namestiti stropni nosilec. Če projektorja ne namestite pravilno, lahko pade in povzroči telesne poškodbe ali škodo.
- Na točkah za pritrditev na stropni nosilec ne uporabljajte lepil, da bi preprečili rahljanje vijakov. Prav tako na projektorju ne uporabljajte maziv, olj ali podobnih snovi, saj lahko ohišje počni in projektor pade s stropa. To lahko povzroči hude telesne poškodbe na osebah pod stropnim nosilcem in poškoduje projektor.
- Ne prekrivajte prezračevalne odprtine ali odprtin za zračenje na projektorju. Če so odprtine prekrite, lahko zaradi povišanja notranje temperature nastane požar.
- Ne namestite ga na nestabilno površino ali mesto, ki nima ustrezne nosilnosti. Sicer lahko pade ali se prevrne, kar lahko povzroči nesrečo in telesne poškodbe.
- Projektor pri namestitvi na višino zavarujte s pasovi, ki bodo med izrednimi dogodki, na primer med potresom, preprečili padec projektorja in zagotovili varnost. Projektor, ki ni pravilno nameščen, lahko pade in povzroči nesrečo ali poškodbo.
- Projektorja ne nameščajte v območja, ki so izpostavljena visoki stopnji vlage in prahu, npr. kuhinjski pult, v kuhinji ali blizu razvlaževalnika ali na območja, ki so izpostavljena olju, dimu ali pari. To lahko povzroči požar ali električni udar. Poleg tega lahko olje poškoduje zunanje ohišje projektorja, zaradi česar lahko projektor pade s stropa, s katerega visi.

⚠ Pozor

- Če projektor uporabljate na nadmorski višini nad 1500 m, v meniju projektorja nastavitev **Način visoke višine** nastavite na **Vklopljeno** in tako zagotovite ustrezen nadzor nad notranjo temperaturo projektorja.
☛ **Nastavitve > Namestitve > Način visoke višine**
- Projektorja ne nameščajte v prostor z visoko vlažnostjo ali veliko prahu ali na mesta, ki so izpostavljena dimu zaradi ognja ali tobačnemu dimu.
- Če se notranja temperatura projektorja zaradi okolja, v katerem je nameščen, preveč poviša, v meniju projektorja izberite nastavitev **Hlajenje zad. dela**, da ohladite predvajalnik za pretočni prenos predstavnosti, ki je priključen na projektor.
☛ **Nastavitve > Delovanje > Hlajenje zad. dela**

- "Razdalja projekcije" [str.17](#)
- "Oblika slike" [str.32](#)
- "Nastavitve funkcij projektorja - meni Nastavitve" [str.61](#)
- "Nastavljanje višine slike" [str.31](#)
- "Spreminjanje velikosti slike s povečavo/pomanjšavo" [str.37](#)
- "Ostrenje slike z ročico za ostrenje" [str.36](#)

Možnosti postavitve in namestitve projektorja

Projektor lahko postavite in namestite na te načine:

Spredaj/zadaj

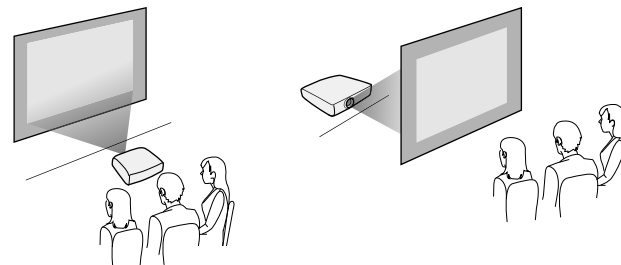

Strop spredaj/Strop zadaj

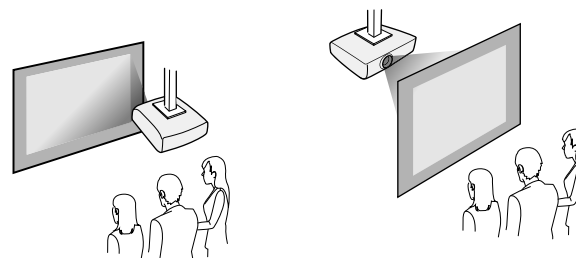

» Sorodne povezave

- "Možnosti postavitve in namestitve projektorja" [str.16](#)



Če projicirate s stropa ali od zadaj, izberite pravilno nastavev **Projekcija** in po potrebi prilagodite nastavev **Zasuk menija**.

☛ **Nastavitve > Namestitvev > Zasuk menija**

Projiciranje slik na strop

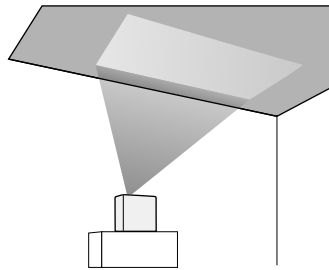

⚠ Opozorilo

Ne prekrivajte okna projekcije. Če je okno prekrito, lahko zaradi povišanja notranje temperature nastane požar.

Pozor

Pri projiciranju slik na strop se prepričajte, da je pokrov na zadnji strani pravilno nameščen.

» Sorodne povezave

- "Načini projiciranja" [str.30](#)



Pri popravljanju popačenja keystone bo slika nekoliko manjša.

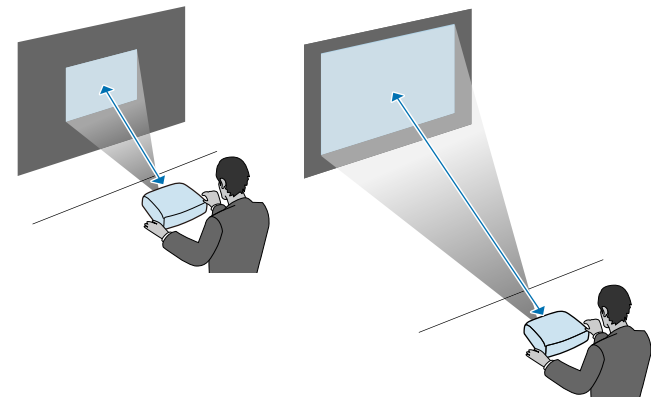

» Sorodne povezave

- "Velikost zaslona in razdalja projiciranja" [str.88](#)

Razdalja projekcije

Razdalja med projektorjem in zaslonom določa približno velikost slike. Dlje kot je projektor od zaslona, večja je slika, vendar pa nanjo vplivajo tudi raven povečave, razmerje prikaza in druge nastavitve.

V poglavju »Dodatek« najdete podrobnosti o tem, približno kako daleč od zaslona morate namestiti projektor glede na velikost projicirane slike.

V teh poglavjih najdete navodila za povezovanje projektorja z različnimi viri projiciranja.

Pozor

Preverite obliko in smer priključkov na kabljih, ki jih želite priključiti. Priključka ne tiščite v vrata s silo. S tem lahko poškodujete ali okvarite napravo ali projektor.



Seznam kablov, dobavljenih s projektorjem, najdete v *Priročniku za hitri zagon*. Po potrebi kupite dodatne kable v prosti prodaji.

» Sorodne povezave

- "Priključitev predvajalnika za pretočni prenos predstavnosti" [str.18](#)
- "Priključitev na videovire" [str.20](#)
- "Priključitev slušalk" [str.21](#)
- "Povezovanje z zvočnimi napravami Bluetooth®" [str.22](#)

Priključitev predvajalnika za pretočni prenos predstavnosti

Predvajalnik za pretočni prenos predstavnosti lahko priključite na vrata HDMI na projektorju.

Predvajalnik za pretočni prenos predstavnosti lahko napajate iz projektorja tako, da priključite napajalni kabel USB.

- 1** Odstranite pokrov na zadnji strani projektorja.

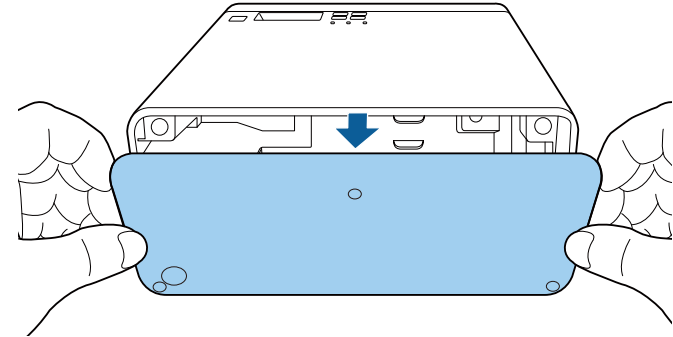

- 2** Napajalni kabel USB sprostite iz kavlja za kabel in kabselske objemke.

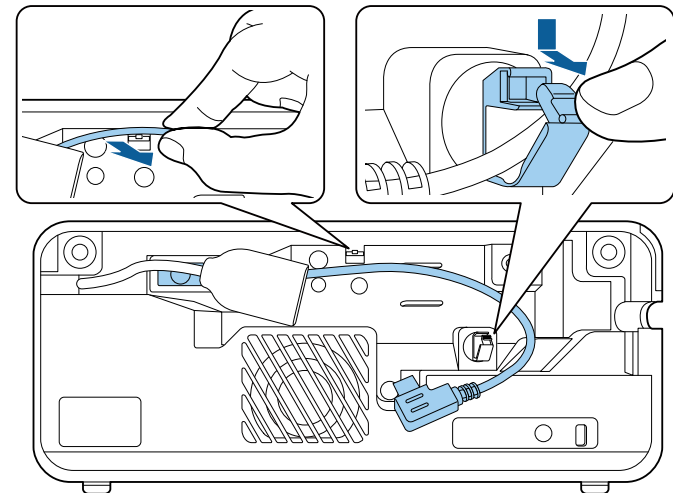

- 3** Predvajalnik za pretočni prenos predstavnosti priključite na vrata HDMI na projektorju.

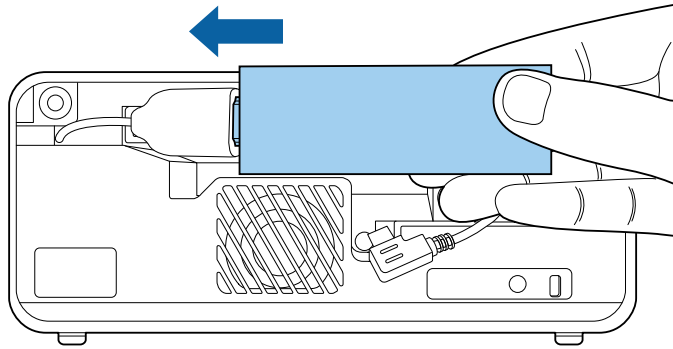

- 4** Napajalni kabel USB priključite v vrata USB (Type-B) predvajalnika za pretočni prenos večpredstavnosti.

- vrata USB ob strani

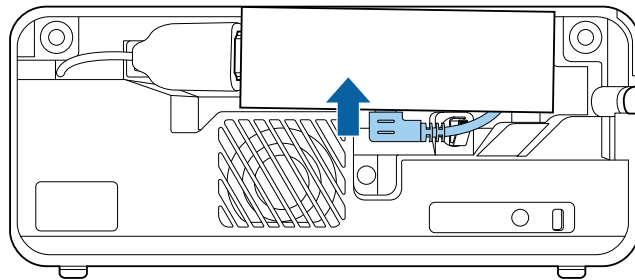

- vrata USB na spodnji strani

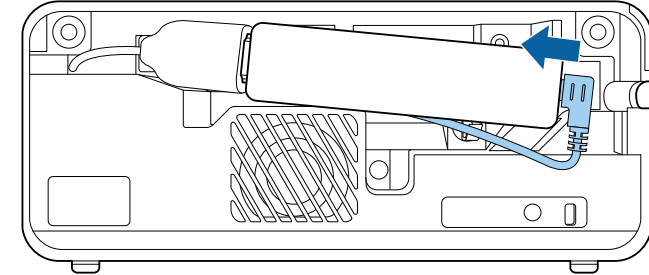

- 5** Napajalni kabel USB speljite skozi kavelj za kabel in kabelsko objemko in nato kabelsko objemko stisnite, da kabel pričvrstite.

- vrata USB ob strani

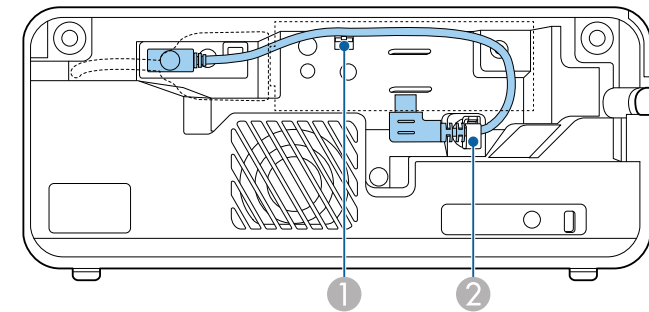

- vrata USB na spodnji strani

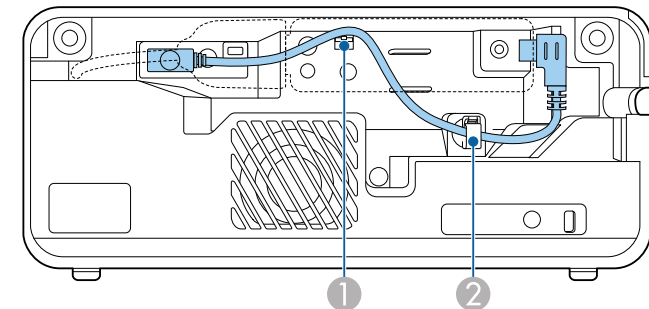

6 Predvajalni za pretočni prenos večpredstavnosti namestite, kot je prikazano.

- vrata USB ob strani

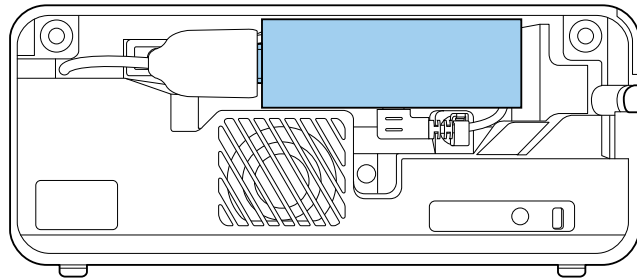

- vrata USB na spodnji strani

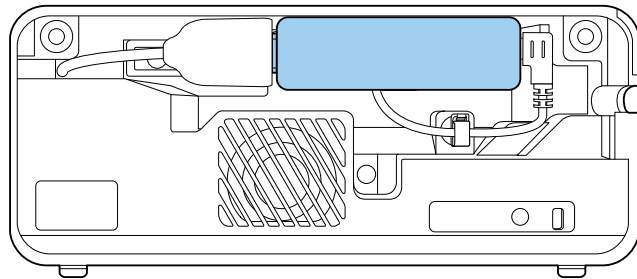

7 Ponovno namestite pokrov na zadnji strani.



Če predvajalnik za pretočni prenos večpredstavnosti podpira standard HDMI CEC, lahko z nekaterimi funkcijami predvajalnika upravljate s pomočjo daljinskega upravljalnika projektorja. Za podrobnosti si oglejte priročnik predvajalnika za pretočni prenos večpredstavnosti.

Priključitev na videovire

Če ima videovir vrata HDMI, ga lahko priključite na projektor s kablom HDMI in pošiljate zvok iz vira slik skupaj s projicirano sliko.

Pozor

Videovir najprej priključite na projektor in ga šele nato vklopite. V nasprotnem primeru lahko poškodujete projektor.



- Če so vrata na napravi, ki jo želite priključiti, nenavadne oblike, za priključitev na projektor uporabite kabel, ki je priložen napravi, ali izbirni kabel.
- Nekatero vrsto videoopreme lahko oddajajo različne vrste signalov. V priročniku za uporabnika, ki je priložen videoopremi, preverite, katere vrste signalov je mogoče oddajati.

1 Odstranite pokrov na zadnji strani projektorja.

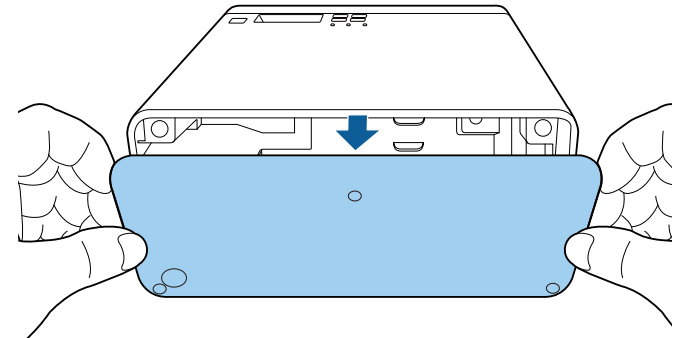

2 Kabel HDMI priključite na izhodna vrata HDMI na videoviru.

- 3** Drugi konec priključite na vrata HDMI na projektorju.

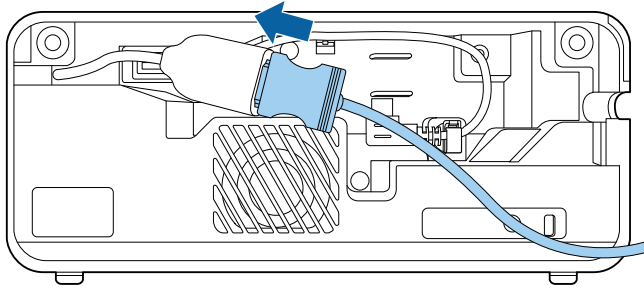

- 4** Kabel HDMI potisnite skozi pot kabla, kot je prikazano.

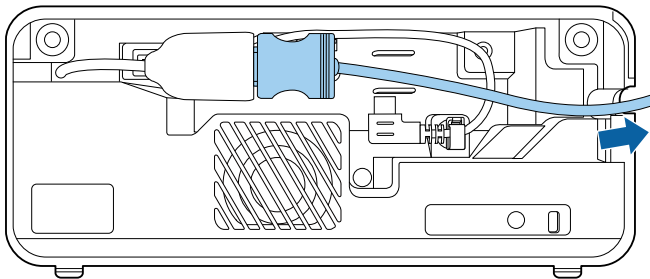

- 5** Ponovno namestite pokrov na zadnji strani.

Priključitev slušalk

Na vrata projektorja Audio Out lahko priključite slušalke. Glasnost lahko upravljate z daljinskim upravljalnikom projektorja.

Pozor

Vrata Audio Out na projektorju podpirajo samo 3-pinske slušalke. Če uporabljate katere koli druge slušalke, se zvok morda ne bo normalno predvajal.

- 1** Odprite pokrov vrat Audio Out.

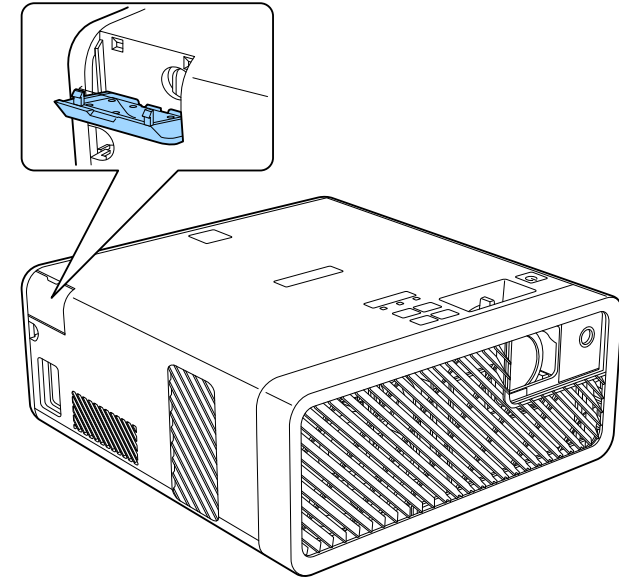

- 2** Kabel slušalk s stereo priključkom mini lahko priključite na vrata Audio Out na projektorju.

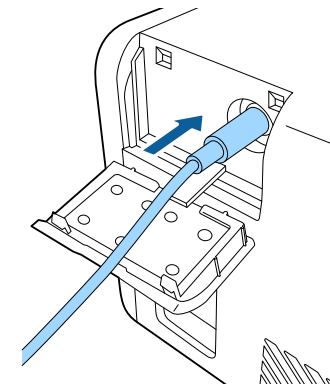

Previdno

Predvajanja ne začnite z visoko nastavljenjo glasnostjo. Nenaden glasen zvok lahko povzroči izgubo sluha.

Pred izklopom vedno zmanjšajte glasnost, da boste lahko po vklopu postopoma povečali glasnost.

Povezovanje z zvočnimi napravami Bluetooth®

Če želite predvajati zvok iz predvajalnika za pretočni prenos predstavnosti ali druge videoopreme, ki je priključena na projektor, lahko projektor povežete z zvočnimi napravami Bluetooth (ki podpirajo profil A2DP).



- Zakasnitev pri predvajanju zvoka s katere koli zvočne naprave Bluetooth je običajna.
- Zvočne naprave Bluetooth v nekaterih državah in regijah niso podprte.

1 Vključite projektor, da prikažete sliko.

2 Na daljinskem upravljalniku pritisnite in približno pet sekund držite tipko .

Prikaže se zaslon **Bluetooth**.



Nastavitve Bluetooth lahko prilagodite tudi v meniju projektorja **Nastavitve**.

 **Nastavitve > Zvok > Bluetooth**

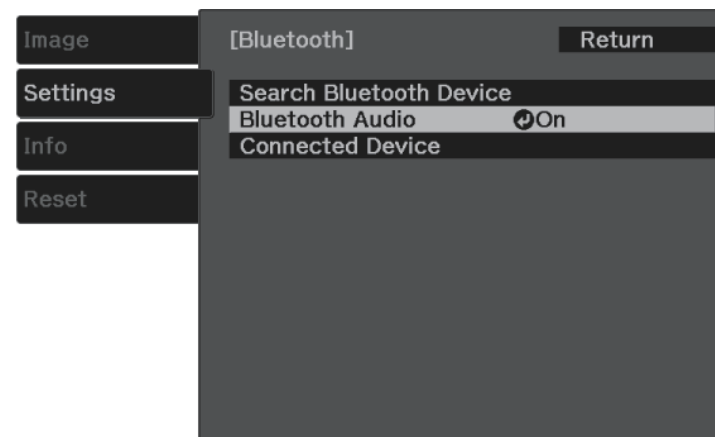

3 Izberite **Vklopljeno** kot nastavev **Bluetooth avdio**.



4 Na zvočni napravi Bluetooth, s katero se želite povezati, vklopite »način za seznanjanje«. Za podrobnosti glejte priročnik zvočne naprave Bluetooth.

5 Izberite **Iskanje naprav Bluetooth** in pritisnite tipko . Prikaže se seznam razpoložljivih naprav.

6 Izberite zvočno napravo Bluetooth, s katero se želite povezati in pritisnite .

7 Pritisnite  ali  za izhod iz menijev.

Ko boste naslednjič vklopili projektor, se bo zadnja povezana narava samodejno povezala s projektorjem. Če želite zamenjati povezano napravo, ponovite postopek od koraka 4.

» Sorodne povezave

- "Specifikacije za Bluetooth" [str.23](#)

Specifikacije za Bluetooth

Različica	Bluetooth različica 3.0
Izhod	Razred 2
Razdalja za komunikacijo	Pribl. 10 m
Podprti profili	A2DP
Zaščita vsebine	SCMS-T
Uporabljena frekvenca	pas 2,4 GHz (2,402 do 2,480 GHz)
Podprti kodeki	SBC, Qualcomm [®] aptX [™] avdio

Opozorilo

Naprave ne uporabljajte v bližini medicinske opreme ali opreme, ki je samodejno krmiljena, kot so avtomatska vrata ali požarni alarmi. Elektromagnetne motnje naprave lahko povzročijo, da taka oprema ne deluje pravilno in povzroči nesrečo.



- Povežite napravo Bluetooth, ki podpira zaščito avtorskih pravic (SCMS-T).
- Povezovanje naprave morda ne bo mogoče, kar je odvisno od standarda in tipa naprave.
- Tudi pri povezovanju znotraj območja opredeljene razdalje za komunikacijo, se lahko povezave prekinejo zaradi stanja signala.
- Način komunikacije Bluetooth uporablja isto frekvenco (2,4 GHz), kot brezžični LAN (IEEE802.11b/g) ali mikrovalovne pečice. Če istočasno uporabljate te naprave, lahko pride do motenj radijskih valov in zvok se prekinja ali pa komunikacija sploh ni mogoča. Če istočasno potrebujete tudi te naprave, poskrbite, da je med njimi in napravo Bluetooth dovolj velika razdalja.
- S projektorjem ne morete istočasno povezati več naprav Bluetooth.

Za daljinski upravljalnik potrebujete dve bateriji AAA, ki sta priloženi projektorju.

Pozor

Pred uporabo baterij preberite priročnik *Varnostna opozorila*.

- 1** Odstranite pokrov baterije, kot je prikazano na sliki.

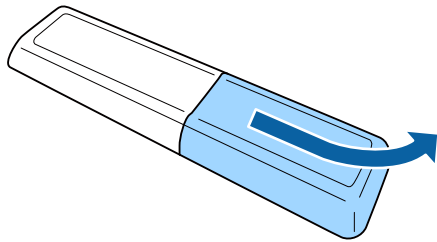

- 2** Odstranite stari bateriji (če sta vstavljeni).



Izrabljene baterije zavržite v skladu z lokalnimi predpisi.

- 3** Vstavite bateriji s + in - delom v prikazanih smereh.

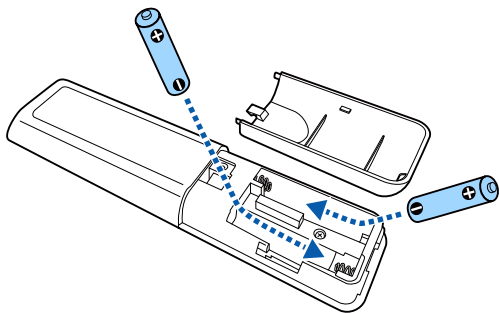

⚠ Opozorilo

Preverite položaj (+) in (-) oznak v nosilcu baterij in se prepričajte, da sta bateriji pravilno vstavljeni. Če baterij ne uporabljate pravilno, lahko eksplodirajo ali začne iz njih iztekati tekočina, kar lahko povzroči požar, telesne poškodbe ali poškodbe izdelka.

- 4** Namestite pokrov baterije in nanj pritisknite, da se zaskoči na mestu.

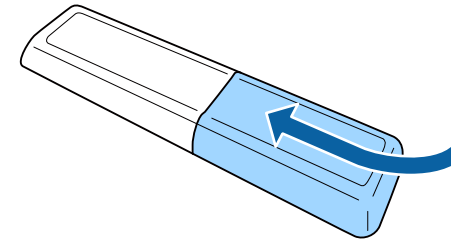

» Sorodne povezave

- "Uporaba daljinskega upravljalnika" [str.24](#)

Uporaba daljinskega upravljalnika

Z daljinskim upravljalnikom lahko upravljate projektor na poljubnem mestu v sobi.

Daljinski upravljalnik usmerite v sprejemnike projektorja z oddaljenosti in pod koti, navedenimi v tem poglavju.

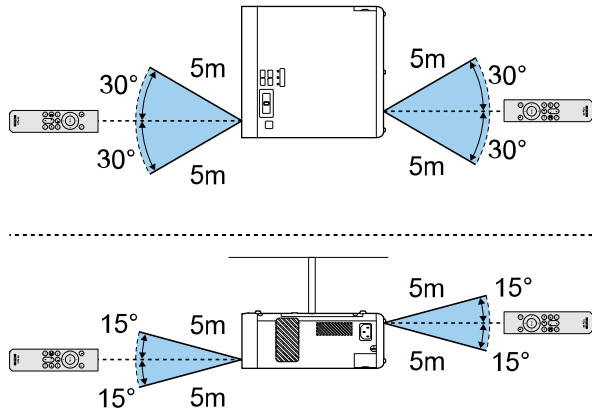

Daljinskega upravljalnika ne uporabljajte pod močno fluorescentno svetlobo ali pri neposredni sončni svetlobi, sicer se projektor morda ne bo odzival na ukaze. Če daljinskega upravljalnika dalj časa ne boste uporabljali, iz njega odstranite bateriji.

Uporaba osnovnih funkcij projektorja

Za uporabo osnovnih funkcij projektorja sledite navodilom v teh poglavjih.

» Sorodne povezave

- "Vklop projektorja" [str.27](#)
- "Izklop projektorja" [str.28](#)
- "Izbira jezika menijev projektorja" [str.29](#)
- "Načini projiciranja" [str.30](#)
- "Nastavljanje višine slike" [str.31](#)
- "Oblika slike" [str.32](#)
- "Ostrenje slike z ročico za ostrenje" [str.36](#)
- "Spreminjanje velikosti slike s povečavo/pomanjšavo" [str.37](#)
- "Razmerje prikaza slike" [str.38](#)
- "Prilagajanje kakovosti slike (Barvni način)" [str.40](#)
- "Prilagajanje ostrine" [str.42](#)
- "Nastavljanje barve slike" [str.43](#)
- "Prilagajanje svetlosti svetlobnega vira" [str.47](#)
- "Shranjevanje nastavitvev v pomnilnik in uporaba shranjenih nastavitvev" [str.48](#)
- "Upravljanje glasnosti z gumbi za glasnost" [str.49](#)
- "Spreminjanje zvočnega načina" [str.50](#)

Vklopite predvajalnik za pretočni prenos predstavnosti ali videoopremo, ki jo želite uporabljati po vklopu projektorja.

- 1** Priključite napajalni kabel na vtič za električno napajanje na projektorju in ga nato priključite na električni vtičnico.

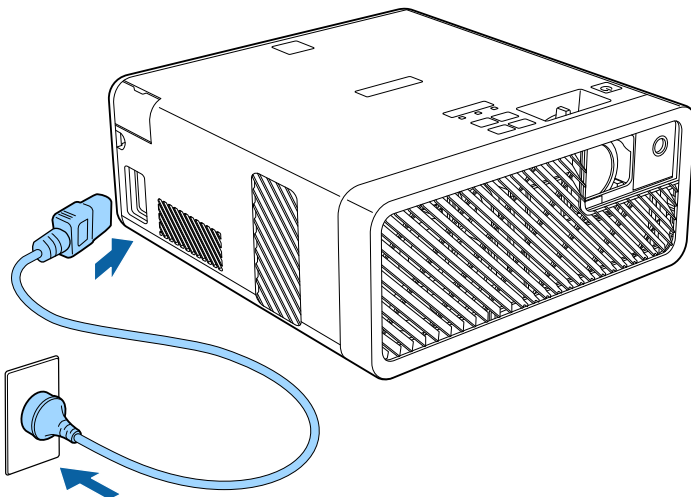

Indikator napajanja na projektorju začne svetiti modro. To pomeni, da je projektor priključen na vir napajanja, vendar še ni vklopljen (je v stanju pripravljenosti).

- 2** Za vklop projektorja pritisnite tipko za vklop/izklop na nadzorni plošči ali daljinskem upravljalniku.

Ko se projektor ogreva, indikator stanja utripa modro. Ko je projektor ogret, indikator stanja preneha utripati in začne svetiti modro.

Pri prvem vklopu projektorja se prikaže zaslon **Pozdravni vodič**. **Pozdravni vodič** prikazuje funkcije izdelka in nasvete za uporabo projektorja.



Če želite ponovno prikazati zaslon **Pozdravni vodič**, v meniju projektorja **Nastavitve** izberite **Pozdravni vodič**.

☛ **Nastavitve > Prikaz > Pozdravni vodič**

⚠ Opozorilo

- Ko svetlobni vir sveti, ne glejte v objektiv projektorja. To lahko namreč povzroči poškodbe oči, zlasti pri otrocih.
- Če projektor vklopite z razdalje z daljinskim upravljalnikom, zagotovite, da nobena oseba ne gleda v objektiv.
- Med projekcijo ne ovirajte svetlobe iz projektorja s knjigo in podobnimi predmeti. Če je svetloba iz projektorja blokirana, se bo območje, na katerega sije svetloba, segrel in se lahko stopi, zažge ali zagori. Tudi objektiv se lahko segreje zaradi odbijajoče svetlobe, zaradi česar lahko pride do okvare projektorja. Če želite ustaviti projekcijo, uporabite funkcijo A/V nemo ali izklopite projektor.



- Če je možnost **Direkten vklop** v meniju projektorja **Nastavitve** nastavljena na **Vklopljeno**, se projektor vklopi takoj, ko ga priključite. Projektor se samodejno vklopi tudi v primerih, kot je vklop po izpadu električnega energije.

☛ **Nastavitve > Delovanje > Direkten vklop**

- Ta projektor ima funkcijo Otroška ključavnica, ki otrokom preprečuje nenamerni vklop in funkcijo Zaklep delovanja, ki preprečuje nenamerno upravljanje itd.

☛ **Nastavitve > Delovanje > Otroška ključavnica**

☛ **Nastavitve > Delovanje > Zaklep delovanja**

- Pri uporabi na nadmorski višini 1500 m ali več, nastavite **Način visoke višine** na **Vklopljeno**.

☛ **Nastavitve > Namestitev > Način visoke višine**

» Sorodne povezave

- "Nastavitve funkcij projektorja - meni Nastavitve" [str.61](#)

Projektor po končani uporabi izklopite.



- Ko izdelka ne uporabljate, ga izklopite, da podaljšajte življenjsko dobo projektorja. Življenjska doba svetlobnega vira je odvisna od razmer v okolju in uporabe. Svetlost se sčasoma zmanjša.

- 1** Pritisnite tipko za vklop/izklop na nadzorni plošči ali daljinskem upravljalniku.

Projektor prikaže zaslon s potrditvijo izklopa.

Power Off?

Yes : Press  button

No : Press any other button

- 2** Ponovno pritisnite tipko za vklop/izklop. (Če ga želite pustiti vklopljenega, pritisnite kateri koli drugi gumb.)

Svetlobni vir se izklopi, indikator za stanje pa preneha svetiti.

- 3** Pred premikanjem ali shranjevanjem projektorja se prepričajte, da indikator napajanja sveti modro (vendar ne utripa) in da indikator stanja ne sveti, nato pa izključite napajalni kabel.





Predvajalnik za pretočni prenos predstavnosti lahko oskrbuje z električno energijo tudi kadar je projektor v stanju pripravljenosti tako, da za nastavitve **Nap.USB v pripravlj.** izberete **Vklopljeno**. To omogoča hitri zagon naprave ali po potrebi prek omrežja samodejno izvede posodobitve.

 **Nastavitve > Delovanje > Nap.USB v pripravlj.**





» Sorodne povezave

- "Nastavitve funkcij projektorja - meni Nastavitve" [str.61](#)

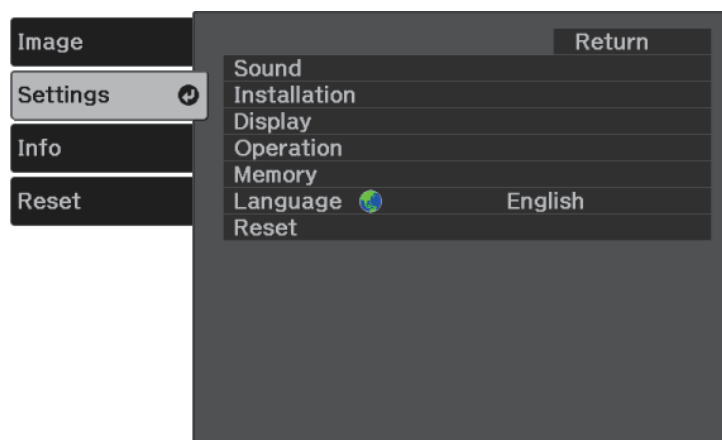
Če si želite sporočila in menije projektorja ogledati v drugem jeziku, lahko spremenite nastavitve za **Jezik**.

- 1 Vključite projektor.
- 2 Pritisnite gumb  na daljinskem upravljalniku.
- 3 Izberite meni **Nastavitve** in pritisnite tipko .



- 4 Izberite nastavev **Jezik** in pritisnite tipko .
- 5 Izberite jezik, ki ga želite uporabiti, in pritisnite tipko .
- 6 Pritisnite  ali  za izhod iz menijev.

Glede postavitev projektorja boste morda morali spremeniti način projiciranja, da bodo slike pravilno projicirane.

- **Spredaj** (privzeta nastavitvev) omogoča projiciranje z mize pred zaslonom.
- **Spredaj/Obrnjeno** obrne sliko od zgoraj navzdol, ko je ta projicirana s stropa ali stenskega nosilca.
- **Zadaj** sliko obrne vodoravno za projiciranje skozi prosojno mreno.
- **Zadaj/Obrnjeno** obrne sliko od zgoraj navzdol in vodoravno za projiciranje s stropa ali stenskega nosilca in skozi prosojno mreno.

» Sorodne povezave

- "Spreminjanje načina projiciranja z meniji" [str.30](#)
- "Možnosti postavitev in namestitve projektorja" [str.16](#)

Spreminjanje načina projiciranja z meniji

Če želite sliko obrniti od zgoraj navzdol in/ali z leve proti desno, v menijih projektorja spremenite način projiciranja.

- 1** Vključite projektor, da prikažete sliko.
- 2** Pritisnite gumb  na daljinskem upravljalniku.

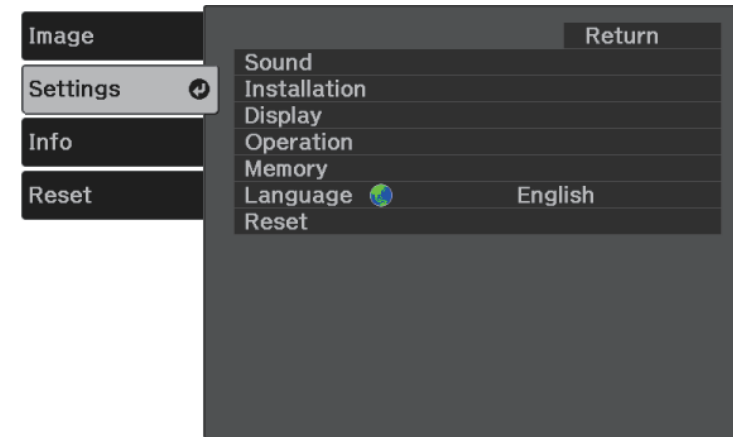

- 3** Izberite meni **Nastavitve** in pritisnite tipko .

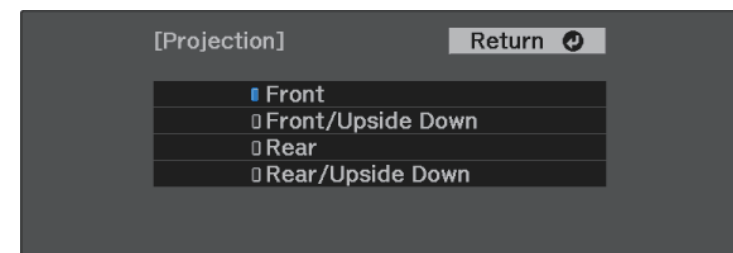

- 4** Izberite **Namestitev > Projekcija** in pritisnite .

- 5** Izberite način projiciranja in pritisnite tipko .



- 6** Pritisnite  ali  za izhod iz menijev.

Če projicirate z mize ali druge ploske površine in je slika prenizka ali previsoka, lahko višino slike prilagodite z nastavljivo nogo projektorja.

Večji kot je kot nagiba, težje boste ostrili. Projektor prestavite tako, da ga je potrebno nagniti samo pod majhnim kotom.

- 1** Vključite projektor, da prikažete sliko.
- 2** S potiskom ročice za sprostitev noge podaljšate in zložite sprednjo nastavljivo nogo.

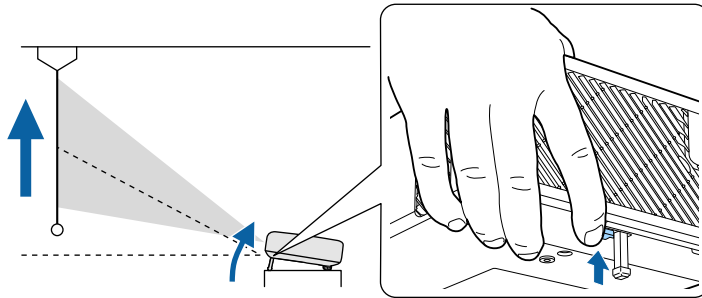

Iz projektorja pogleda noga.

Položaj lahko nastavite za največ 11 stopinj.

- 3** Za zaklep noge sprostite ročico.

Če projicirana slika ni enakomerno pravokotna, morate nastaviti obliko slike.

» Sorodne povezave

- "Oblika slike" [str.32](#)

Enakomerno pravokotno sliko lahko projicirate tako, da projektor namestite neposredno pred središče zaslona in poskrbite, da je poravnana z njim. Če projektorja ne poravnate z zaslonom ali ga nagnete navzgor ali navzdol oziroma v eno od smeri, boste morda morali popraviti obliko slike.

» **Sorodne povezave**

- "Avto Keystone - navp" [str.32](#)
- "Popravljanje oblike slike v vodoravni smeri z gumbi Keystone za vodoravni popravek" [str.32](#)
- "Popravljanje oblike slik z gumbom Keystone" [str.33](#)
- "Popravljanje oblike slike z nastavitvijo Quick Corner" [str.34](#)

Avto Keystone - navp

Če projektor premaknete ali nagnete, Avto Keystone - navp samodejno popravi morebitno navpično popačenje keystone.

Avto Keystone - navp lahko popačenje projicirane slike popravi v teh primerih:

- Nastavitev **Zasuk menija** je nastavljena na **Izklopljeno** v meniju projektorja **Nastavitve**
 ☛ **Nastavitve > Namestitev > Zasuk menija**



- Avto Keystone - navp lahko popravi obliko slike v navpični smeri pri kotu projiciranja 360 stopinj. Če želite natančno popraviti obliko slike, uporabite gumb  na daljinskem upravljalniku, da sliko ročno popravite.
- Če ne želite uporabiti funkcije Avto Keystone - navp, možnost **Avto Keystone - navp** v meniju projektorja nastavite na **Izklopljeno**.
 ☛ **Nastavitve > Namestitev > Keystone > Keystone-v/n > Avto Keystone - navp**

» **Sorodne povezave**

- "Nastavitve funkcij projektorja - meni Nastavitve" [str.61](#)
- "Popravljanje oblike slik z gumbom Keystone" [str.33](#)

Popravljanje oblike slike v vodoravni smeri z gumbi Keystone za vodoravni popravek

Gumbe Keystone za vodoravni popravek, ki se nahajajo na projektorju, lahko uporabite za popravljanje oblike slike v vodoravni smeri, kadar je projicirana v obliki neenakomerega pravokotnika.

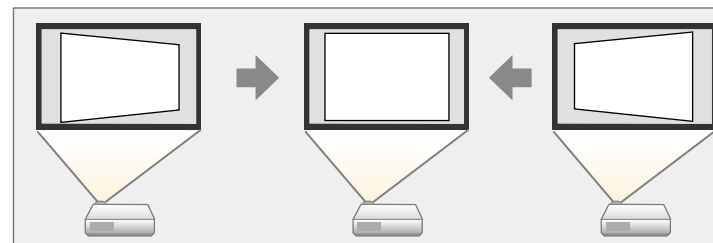

Z gumbi keystone za vodoravni popravek lahko slike popravite do 40° v desno ali levo.

- 1** Vključite projektor, da prikažete sliko.
- 2** Na nadzorni plošči pritisnite enega od gumbov keystone za vodoravni popravek.



Odpre se zaslon za prilagoditev možnosti **Keystone**:

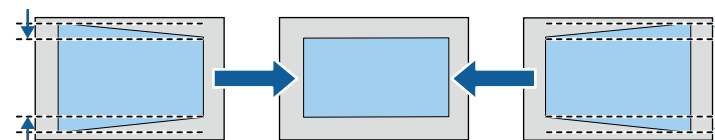

- 3** Pritisnite gumb keystone za prilagoditev oblike slike.



Po popravku je slika nekoliko manjša.

 Če je projektor nameščen zunaj vašega dosega, lahko obliko slike popravite tudi z gumbom  na daljinskem upravljalniku.

Popravljanje oblike slik z gumbom Keystone

Z gumbom  na daljinskem upravljalniku lahko popravite obliko slike, ki je neenakomerno pravokotna.

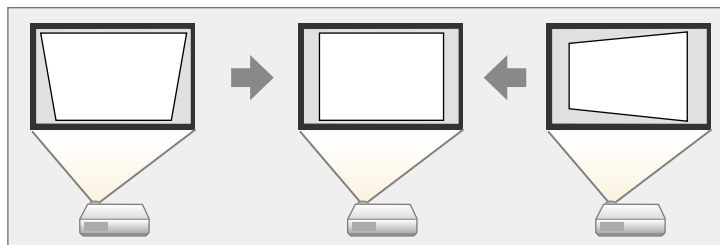

- Popravka Keystone-v/n ni mogoče kombinirati z drugimi načini popravljanja oblike slike.
- Vodoravno popačenje keystone lahko popravite do 40° v desno ali levo.

- 1** Vklonite projektor, da prikazete sliko.
- 2** Pritisnite gumb  na daljinskem upravljalniku.

Odpre se zaslon za prilagoditev možnosti **Keystone**:



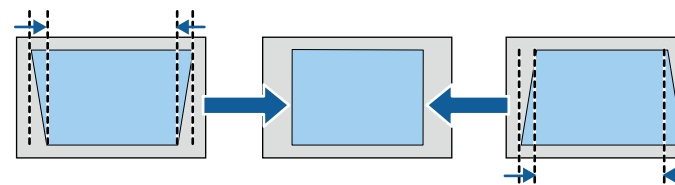

- 3** S pušičnimi gumbi na daljinskem upravljalniku izberite navpični ali vodoravni popravek keystone in po potrebi prilagodite obliko slike.

- **Keystone - navpič.**

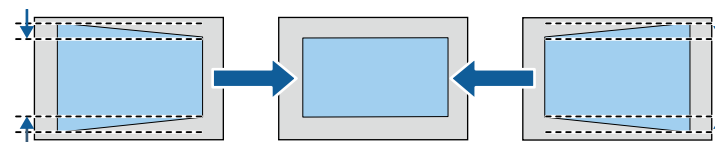

- **Keystone - vodor.**





- 4** Ko končate, pritisnite gumb .

Po popravku je slika nekoliko manjša.

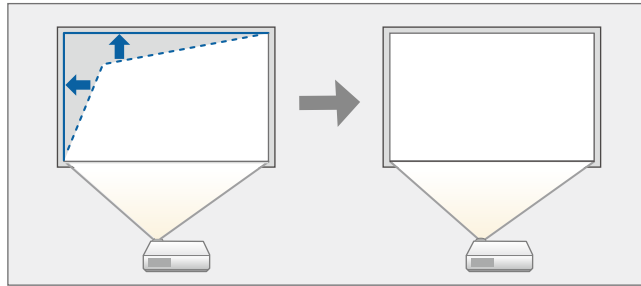

Popravljanje oblike slike z nastavitvijo Quick Corner

Z nastavitvijo projektorja Quick Corner lahko popravite obliko in velikost slike, ki je neenakomerno pravokotna.

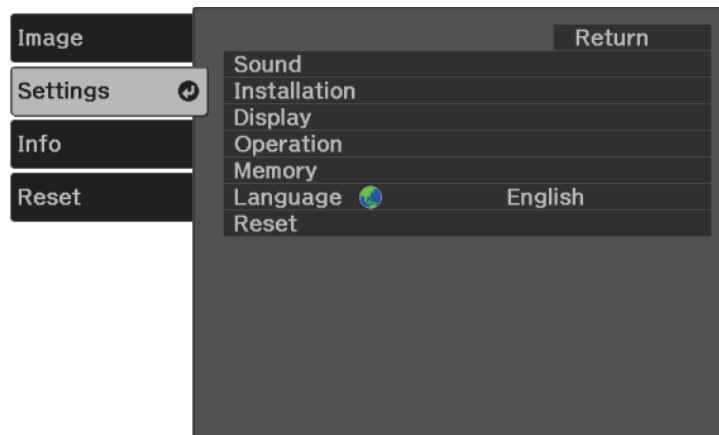

- 1** Vključite projektor, da prikazete sliko.
- 2** Pritisnite gumb  na daljinskem upravljalniku.
- 3** Izberite meni **Nastavitve** in pritisnite tipko .



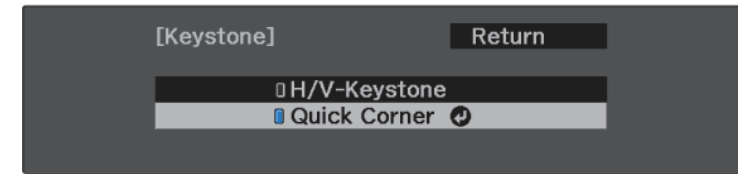

- 4** Izberite **Namestitev > Keystone** in pritisnite tipko .
- 5** Izberite **Quick Corner** in pritisnite tipko . Nato po potrebi znova pritisnite tipko .

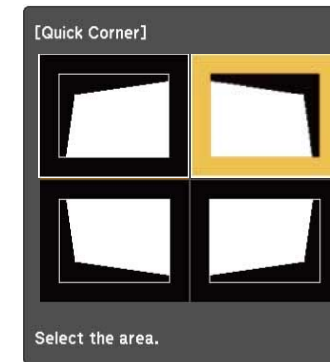

Prikaže se zaslon za izbor območja.

- 6** S pušičnimi gumbi izberite kot slike, ki jo želite nastaviti. Nato pritisnite tipko .



Če želite ponastaviti popravke, ki ste jih naredili z možnostjo Quick Corner, pritisnite tipko  in jo držite približno dve sekundi, da se prikaže zaslon za izbor območja, in nato izberite **Da**.

7 S pritiskanjem puščičnih gumbov ustrezno nastavite obliko slike.

Če se želite vrniti na zaslon za izbor območja, pritisnite tipko .



- Če se prikaže ta zaslon, ne morete več prilagajati oblike v smeri, ki jo prikazuje sivi trikotnik.



8 Po potrebi ponovite koraka 6 in 7, da prilagodite še ostale kote.

9 Ko končate, pritisnite gumb .

» **Sorodne povezave**

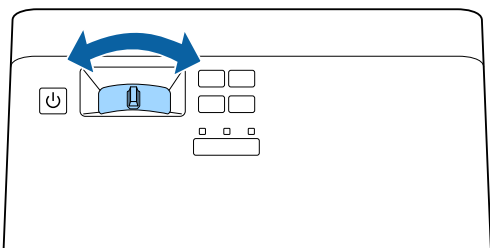
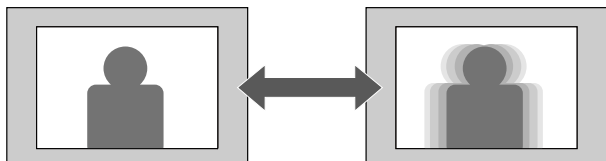

- "Nastavitve funkcij projektorja - meni Nastavitve" [str.61](#)

Ostrino lahko popravite z ročico za ostrenje.

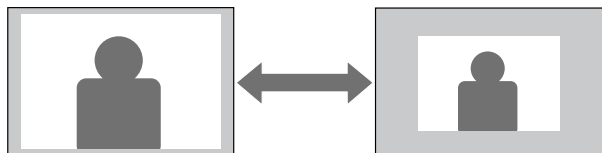

Velikost slike lahko spremenite z uporabo menija projektorja.



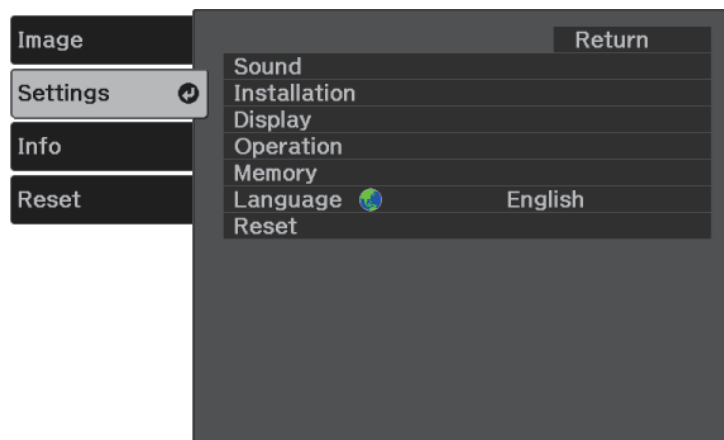

- 1** Vklonite projektor, da prikažete sliko.
- 2** Pritisnite gumb  na daljinskem upravljalniku.
- 3** Izberite meni **Nastavitve** in pritisnite tipko .



- 4** Izberite **Namestitev > Zoom** in pritisnite tipko .

- 5** Za prilagoditev nastavitve povečave pritisnite puščični gumb levo ali desno in pritisnite tipko .



- 6** Pritisnite  ali  za izhod iz menijev.

Projektor lahko prikazuje slike z različnimi razmerji med širino in višino, imenovanimi razmerja gledišča. Razmerje prikaza slike običajno določa vhodni signal iz videovira. Vendar pa lahko razmerje gledišča za določene slike spremenite tako, da ustreza vašemu zaslonu.

Če želite za določen video vhodni vir vedno uporabiti določeno razmerje gledišča, ga lahko izberete v meniju projektorja **Slika**.

» Sorodne povezave

- "Spreminjanje razmerja gledišča slike" [str.38](#)
- "Razpoložljiva razmerja gledišča slike" [str.39](#)
- "Videz projicirane slike s posameznim razmerjem gledišča" [str.39](#)
- "Nastavitve kakovosti slike - meni Slika" [str.60](#)

Spreminjanje razmerja gledišča slike

Razmerje prikaza prikazane slike lahko spremenite.

- 1 Vključite projektor, da prikažete sliko.
- 2 Pritisnite gumb  na daljinskem upravljalniku.

- 3 Izberite meni **Slika** in pritisnite tipko .

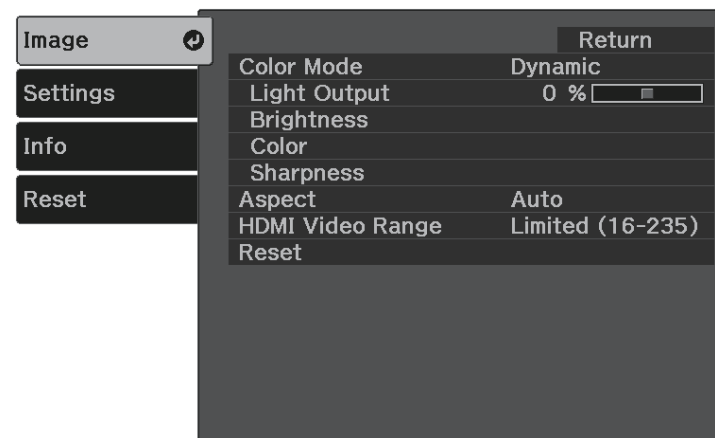

- 4 Izberite **Pogled** in pritisnite .

- 5 Izberite enega od razmerij gledišča, ki so na voljo za vhodni signal in pritisnite tipko .

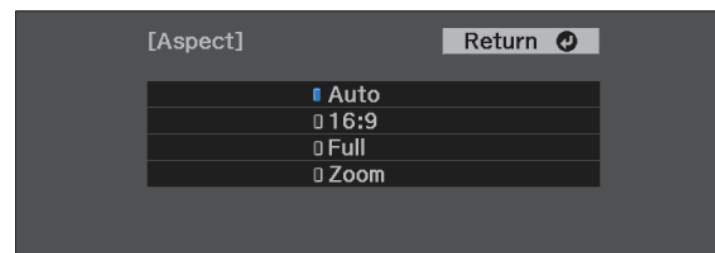

- 6 Pritisnite  ali  za izhod iz menijev.

» Sorodne povezave

- "Nastavitve kakovosti slike - meni Slika" [str.60](#)

Razpoložljiva razmerja gledišča slike

Glede na vhodni signal iz vira slik lahko izbirate med temi razmerji gledišča slike.



- Pri določenih razmerjih gledišč bodo morda projicirani črni trakovi in obrezane slike, kar je odvisno od razmerja gledišča in ločljivosti vhodnega signala.
- Upoštevajte, da lahko z uporabo funkcije razmerja pogleda projektorja za zmanjšanje, povečanje ali delitev projicirane slike v komercialne namene ali za javni ogled kršite avtorske pravice slike skladno z zakonom o avtorskih pravicah.

Pogled	Opis
Avtomatično	Samodejno nastavi razmerje gledišča glede na vhodni signal.
16:9	Razmerje prikaza slike pretvori v 16:9.
Polno	Prikaže slike na celotnem območju projekcije, vendar ne ohrani razmerja gledišča.
Zoom	Prikaže slike na celotni širini območja projekcije in ohrani razmerje prikaza slike.

Videz projicirane slike s posameznim razmerjem gledišča

Pri določenih razmerjih gledišč bodo morda projicirani črni trakovi in obrezane slike, kar je odvisno od razmerja gledišča in ločljivosti vhodnega signala. Za potrditev položaja črnih pasov in obrezanih slik si oglejte spodnjo tabelo.

Pogled	Razmerje prikaza za vhodne signale		
	16:10	16:9	4:3
Avtomatično			
16:9			
Polno			
Zoom			



Projektor ponuja različne barvne načine, s katerimi zagotavlja optimalno svetlost, kontrast in barvo za različna okolja prikazovanja in vrste slik. Izberite način, ki najbolj ustreza vaši sliki in okolju, ali pa preskusite več razpoložljivih načinov.

» Sorodne povezave

- "Spreminjanje barvnega načina" [str.40](#)
- "Razpoložljivi barvni načini" [str.40](#)
- "Vklop samodejne prilagoditve svetilnosti" [str.40](#)

Spreminjanje barvnega načina

Barvni način projektorja lahko spremenite z daljinskim upravljalnikom in tako optimizirate sliko glede na okolje prikazovanja.

- 1** Vključite projektor, da prikažete sliko.
- 2** Pritisnite gumb  na daljinskem upravljalniku, da zamenjate Barvni način.
Ime izbranega Barvni način se za kratek čas prikaže na zaslonu, nato pa se spremeni videz slike.
- 3** Če se želite sprehoditi skozi razpoložljive Barvne načine za vhodni signal, večkrat pritisnite gumb .



Nastavev **Barvni način** lahko izvedete tudi v meniju **Slika** projektorja.

» Sorodne povezave

- "Nastavitve kakovosti slike - meni Slika" [str.60](#)

Razpoložljivi barvni načini

Projektor lahko nastavite na uporabo teh barvnih načinov, odvisno od vašega okolja in vrste slik:

Barvni način	Opis
Dinamično	To je najsvetlejši način. Najbolj primeren za čim svetlejšo sliko.
Svetli kino	Najbolj primeren za projiciranje živih slik.
Naravno	Najbolj primeren za prilaganje barve slike.
Kino	Najbolj primeren za uživanje vsebine, kot so filmi.

Vklop samodejne prilagoditve svetilnosti

Če želite samodejno optimizirati svetilnost slike, lahko vključite možnost Dinamični kontrast. S tem izboljšate kontrast slike na podlagi svetlosti vsebine, ki jo projicirate.

- 1** Vključite projektor, da prikažete sliko.
- 2** Pritisnite gumb  na daljinskem upravljalniku.

3 Izberite meni **Slika** in pritisnite tipko .

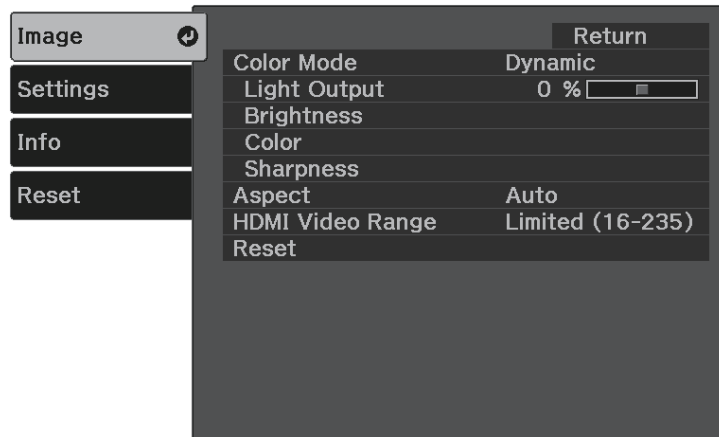

4 Izberite **Svetlost > Dinamični kontrast** in pritisnite tipko .

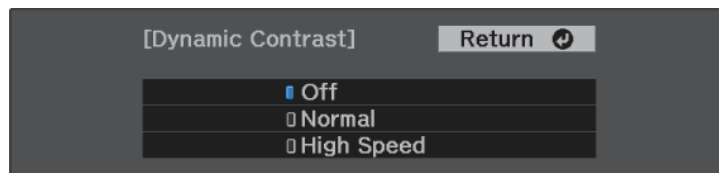

5 Izberite eno od naslednjih možnosti in pritisnite tipko .

- **Normalno** za standardno nastavitvev svetlosti.
- **Visoka hitrost** za nastavitvev svetlosti takoj, ko se prikaz spremeni.



6 Pritisnite  ali  za izhod iz menijev.

Natančno lahko nastavite različne lastnosti kakovosti vaših projiciranih slik.

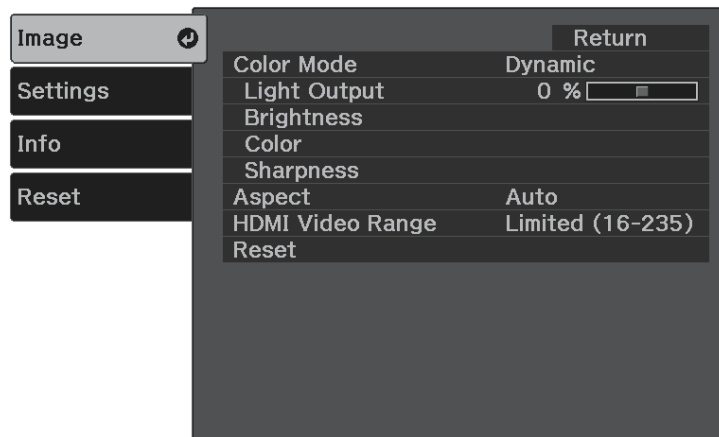

- 1 Vključite projektor, da prikažete sliko.
- 2 Pritisnite gumb  na daljinskem upravljalniku.
- 3 Izberite meni **Slika** in pritisnite tipko .

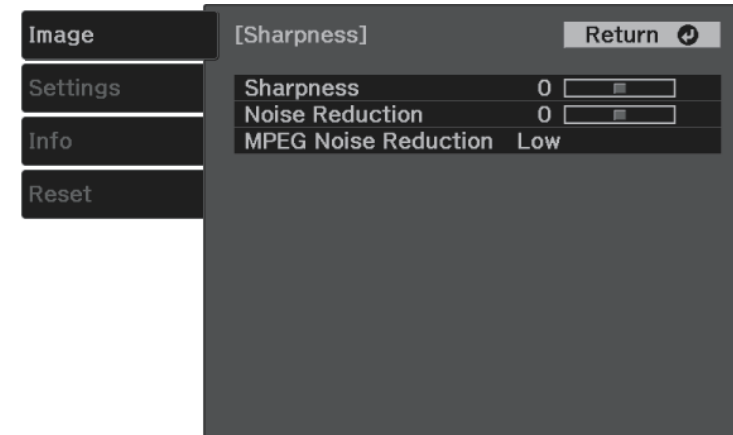

- 4 Izberite **Ostrina** in pritisnite .
- 5 Po potrebi prilagodite posamezno spodnjo nastavitvev:
 - Če želite prilagoditi obris slike, prilagodite nastavitvev **Ostrina**.
 - Če želite zmanjšati migetanje slik, prilagodite nastavitvev **Zmanjšanje šuma**.

- Če želite zmanjšati migetanje slik MPEG, prilagodite nastavitvev **Zmanjš. šuma MPEG**.



- 6 Pritisnite  ali  za izhod iz menijev.



Natančno lahko nastavite različne lastnosti načina prikaza barv na projiciranih slikah.

» Sorodne povezave

- "Prilagajanje temperature barv" [str.43](#)
- "Prilagajanje zamika in ojačanja RGB" [str.43](#)
- "Prilagajanje barvnega odtenka, zasičenosti in svetlosti" [str.44](#)
- "Prilagajanje game" [str.45](#)

Prilagajanje temperature barv

Če je slika preveč modrikasta ali rdečkasta, lahko nastavite splošen barvni ton tako, da prilagodite nastavev Temp. barve.

- 1 Vklonite projektor, da prikažete sliko.
- 2 Pritisnite gumb  na daljinskem upravljalniku.
- 3 Izberite meni **Slika** in pritisnite tipko .

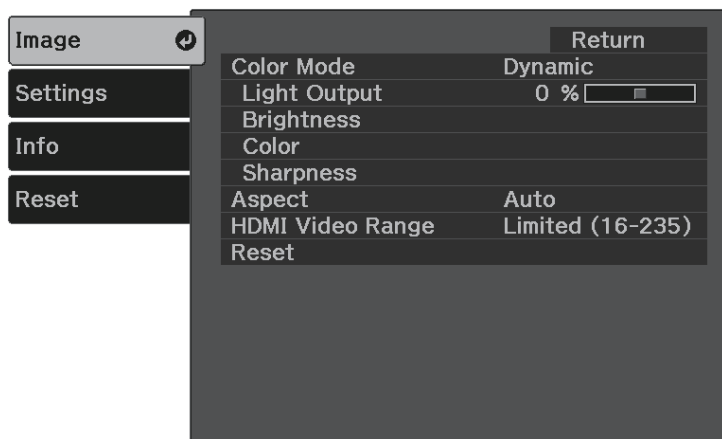



- 4 Izberite **Barva > Ravnovesje beline > Temp. barve** in pritisnite tipko .

- 5 Za prilagoditev barvnega tona slike pritisnite pušični gumb levo ali desno.





Višje vrednosti obarvajo sliko modro, nižje vrednosti pa rdeče.

- 6 Pritisnite  ali  za izhod iz menijev.

Prilagajanje zamika in ojačanja RGB

Svetlost temnejših in svetlejših območij lahko prilagodite tako, da prilagodite nastavitve zamika in ojačanja za posamezne barve slike.

- 1 Vklonite projektor, da prikažete sliko.
- 2 Pritisnite gumb  na daljinskem upravljalniku.

- 3** Izberite meni **Slika** in pritisnite tipko .

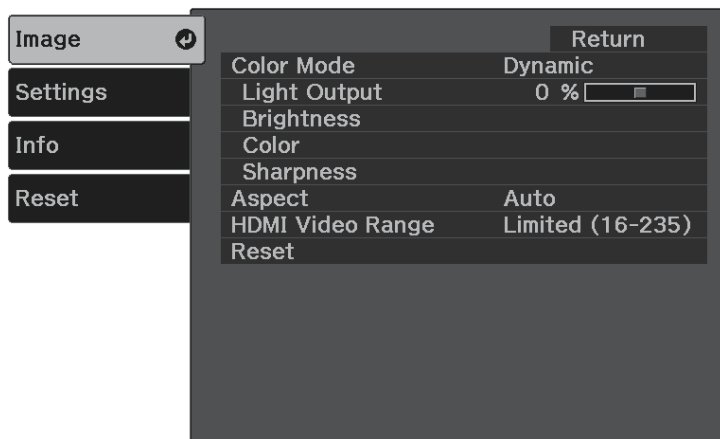

- 4** Izberite **Barva > Ravnovesje beline > Po meri** in pritisnite tipko .

- 5** Po potrebi konfigurirajte spodnje nastavitve za R (rdečo), G (zeleno) in B (modro) barvo:

- Če želite prilagoditi svetlost temnejših območij, prilagodite nastavitvev **Zamik**.
- Če želite prilagoditi svetlost svetlejših območij, prilagodite nastavitvev **Ojačenje**.

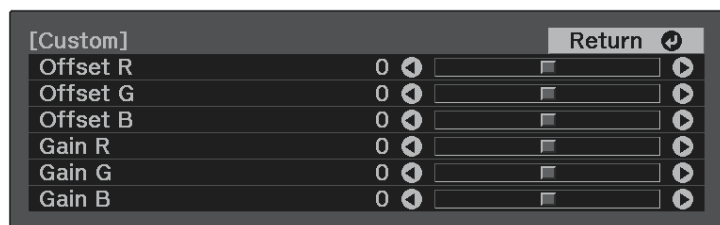

Višje vrednosti sliko naredijo svetlejšo, nižje vrednosti pa temnejšo.



V nastavitvi **Zamik** je senčenje temnejših območij bolj živo izraženo, ko izberete višjo vrednost. Ko izberete nižjo vrednost, je slika bogatejša, ampak senčenje temnejših območij je težje razločiti.

V nastavitvi **Ojačenje** svetlejša območja postanejo bolj bela in če izberete višjo vrednost, senčenja ni več. Če izberete nižjo vrednost je senčenje svetlejših območij izraženo bolj živo.

- 6** Pritisnite  ali  za izhod iz menijev.

Prilagajanje barvnega odtenka, zasičenosti in svetlosti

Prilagodite lahko nastavitve **Barvni odtenek**, **Zasičenost** in **Svetlost** za posamezne barve slike.

- 1** Vključite projektor, da prikažete sliko.
- 2** Pritisnite gumb  na daljinskem upravljalniku.
- 3** Izberite meni **Slika** in pritisnite tipko .

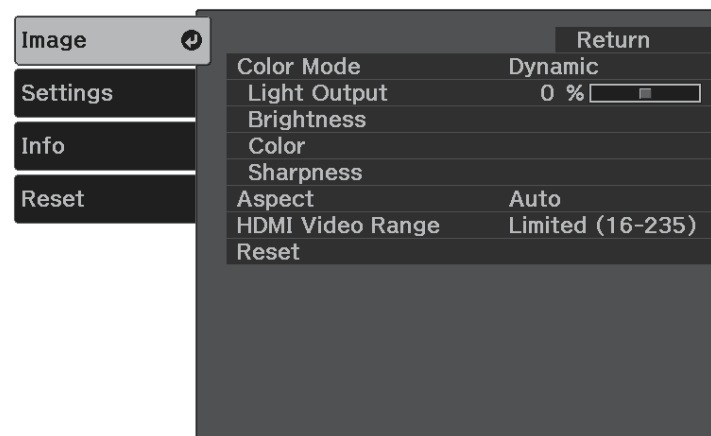

4 Izberite **Barva** > **RGBCMY** in pritisnite tipko .

5 Izberite barvo, ki jo želite prilagoditi, in pritisnite tipko .



6 Po potrebi prilagodite posamezno spodnjo nastavitvev:

- Če želite prilagoditi splošni barvni odtenek barve (modrikast – zelenkast – rdečkast), prilagodite nastavitvev **Barvni odtenek**.
- Če želite prilagoditi splošno živahnost barve, prilagodite nastavitvev **Zasičenost**.
- Če želite prilagoditi splošno svetlost barve, prilagodite nastavitvev **Svetlost**.



7 Pritisnite  ali  za izhod iz menijev.

Prilagajanje game

Razlike v barvah projicirane slike, ki se pojavijo med različnimi viri slik, lahko popravite s prilagajanjem vrednosti **Gama**.

1 Vključite projektor, da prikazete sliko.

2 Pritisnite gumb  na daljinskem upravljalniku.

3 Izberite meni **Slika** in pritisnite tipko .

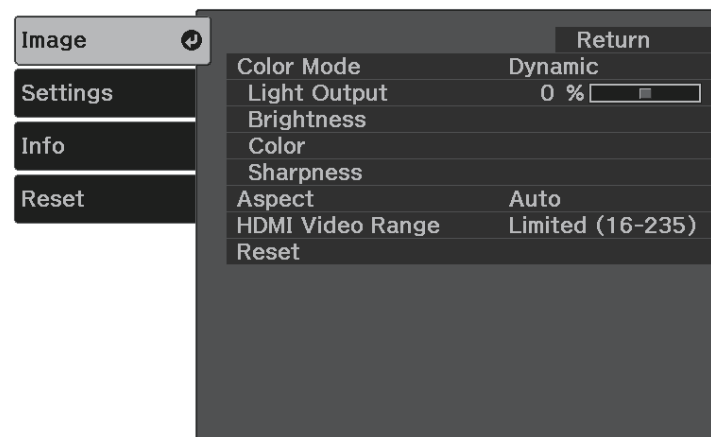

4 Izberite **Svetlost** > **Gama** in pritisne tipko .

5 Izberite in prilagodite vrednost za popravek.

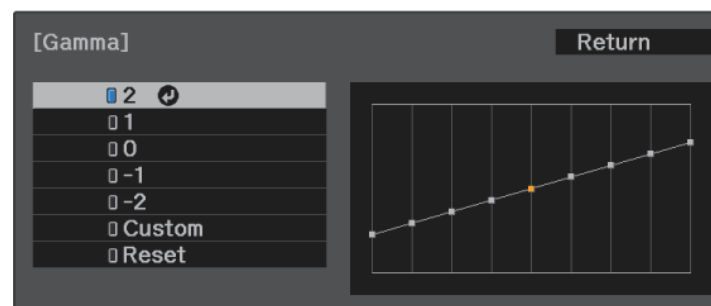

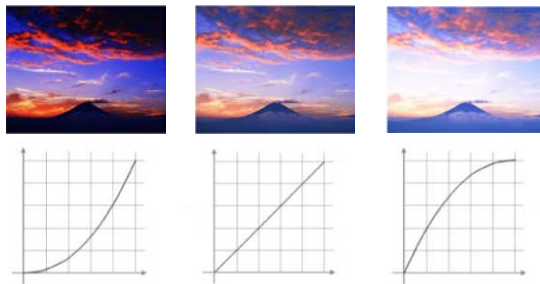

Ko je izbrana manjša vrednost, lahko zmanjšate skupno svetlost slike, da postane ostrejša. Ko je izbrana večja vrednost, postanejo temnejša območja slike svetlejša, vendar lahko postane barvna nasičenost svetlejših območij šibkejša.



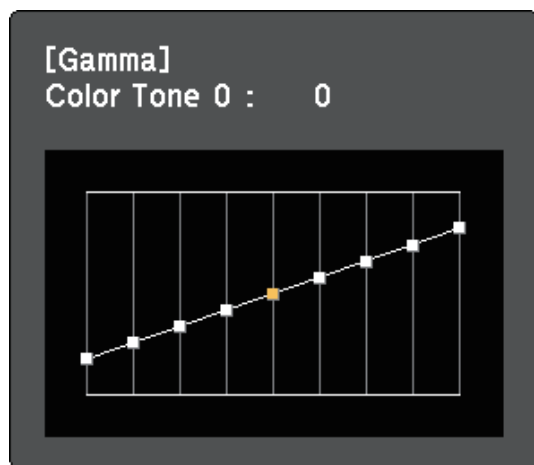

6 Če želite natančnejšo nastavitvev, izberite možnost **Po meri** in pritisnite **Enter**.

7 Za izbiro barvnega tona, ki ga želite prilagoditi, pritisnite gumb s puščico levo ali desno na grafikonu za prilagoditev game. Nato za prilagoditev vrednosti pritisnite puščični gumb za gor ali dol in nato **Enter**.



8 Pritisnite  ali  za izhod iz menijev.

Svetlost svetlobnega vira projektorja lahko prilagajate.

- 1 Vključite projektor, da prikazete sliko.
- 2 Pritisnite gumb  na daljinskem upravljalniku.
- 3 Izberite meni **Slika** in pritisnite tipko .

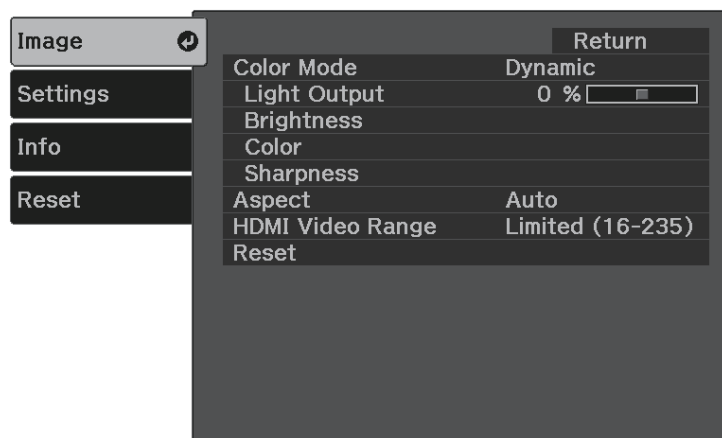

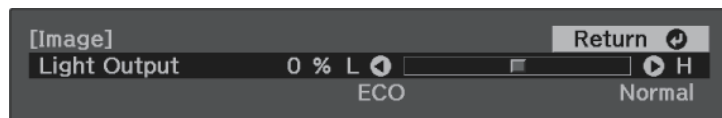

- 4 Izberite **Izhodna svetloba** in pritisnite tipko .
- 5 Za izbiro svetlosti pritisnite levi ali desni puščični gumb.



- 6 Pritisnite  ali  za izhod iz menijev.

Prilagojene nastavitve menija **Slika** za vhodne video signale lahko shranite in jih nato izberete, ko jih želite uporabiti.

- 1 Vključite projektor, da prikažete sliko.
- 2 Pritisnite gumb  na daljinskem upravljalniku.
- 3 Izberite meni **Nastavitve** in pritisnite tipko .

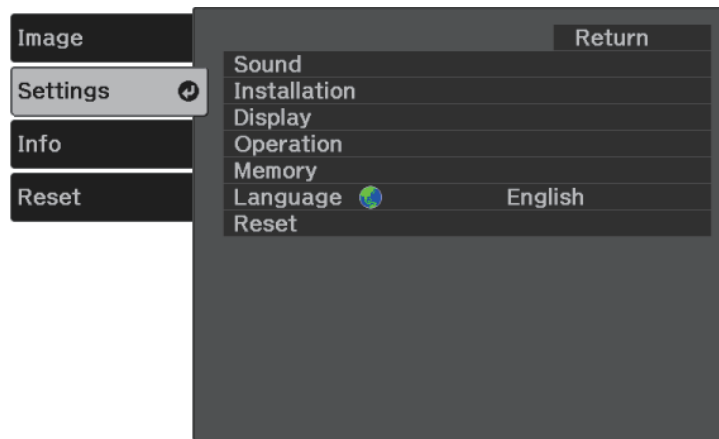



- 4 Izberite **Pomnilnik** in nato pritisnite tipko .
- 5 Izberite eno od teh možnosti:
 - **Naloži pomnilnik** omogoča prepis trenutnih nastavitvev menija **Slika** s shranjenimi nastavitvami.
 - **Shrani pomnilnik** omogoča, da shranite trenutne nastavitve menija **Slika** v pomnilnik (na voljo je 10 pomnilnikov z različnimi imeni).

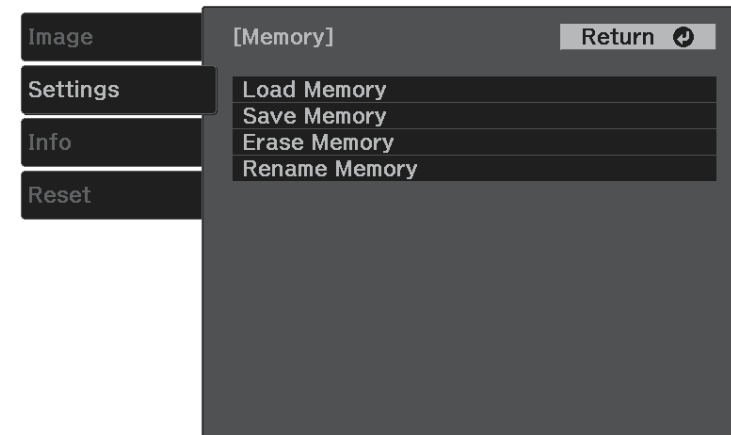

Ime pomnilnika, ki je že uporabljeno, je označeno z modro oznako. Če shranite v že uporabljen pomnilnik, prepišete nastavitve v njem s trenutnimi nastavitvami.

- **Izbriši pomnilnik** omogoča izbris izbranih nastavitvev v pomnilniku.
- **Preimenuj pomnilnik** omogoča preimenovanje shranjenega pomnilnika.



- 6 Pritisnite  ali  za izhod iz menijev.





- Shranjen Barvni način je prikazan desno od imena pomnilnika.
- Če želite izbrisati vse shranjene pomnilnike, izberite **Ponastavi pomnilnik** v meniju projektorja **Ponastavi**.

Z gumboma za nastavitev glasnosti upravljate notranji sistem zvočnikov projektorja.

Upravljate lahko tudi glasnost zvočnih naprav Bluetooth, ki so priključene na projektor.

Glasnost sistema notranjih zvočnikov projektorja in zvočnih naprav Bluetooth morate prilagoditi ločeno.

1 Vključite projektor in zaženite video.

2 Za znižanje ali zvišanje glasnosti pritisnite gumb  ali  na nadzorni plošči ali na daljinskem upravljalniku.

Na zaslonu se prikaže merilnik glasnosti.

Previdno

Predvajanja ne začnite z visoko nastavljenjo glasnostjo. Nenaden glasen zvok lahko povzroči izgubo sluha.

Pred izklopom vedno zmanjšajte glasnost, da boste lahko po vklopu postopoma povečali glasnost.

» Sorodne povezave



- "Nastavitve funkcij projektorja - meni Nastavitve" [str.61](#)

Projektor ponuja različne zvočne načine, s katerimi zagotavlja optimalen zvok za različne vrste slik.

Izberite način, ki najbolj ustreza vaši sliki, ali pa preskusite več razpoložljivih načinov.



Zvočni način je onemogočen, ko se zvok predvaja z zvočnih naprav Bluetooth.

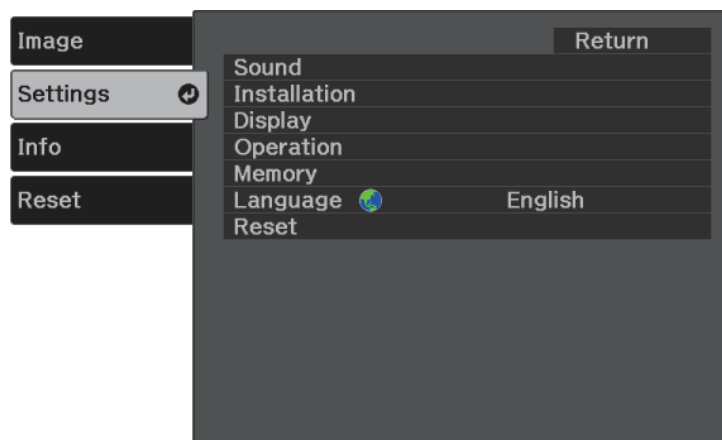

- 1** Vključite projektor in zaženite video.
- 2** Pritisnite gumb  na daljinskem upravljalniku.
- 3** Izberite meni **Nastavitve** in pritisnite tipko .

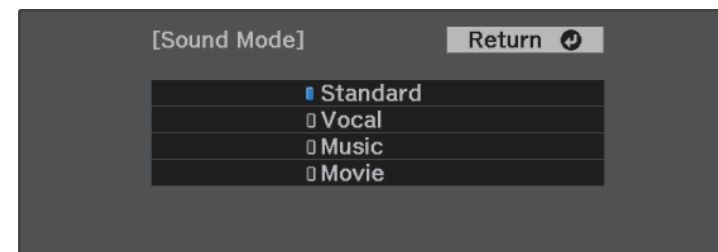

- 4** Izberite **Zvok > Zvočni način** in pritisnite tipko .

- 5** Izberite zvočni način in pritisnite tipko .



- 6** Pritisnite  ali  za izhod iz menijev.

» Sorodne povezave

- "Razpoložljivi zvočni načini" [str.50](#)

Razpoložljivi zvočni načini

Projektor lahko nastavite na uporabo teh zvočnih načinov, odvisno od vhodnega vira, ki ga uporabljate:

Zvočni način	Opis
Standardno	Zvok predvaja pri normalni zvočni kakovosti.
Vokal	Najboljši za poslušanje govora in branega besedila.
Glasba	Najboljši za glasbo. Nizki in visoki toni so čistejši.
Film	Najboljši za zvok videoposnetkov ali filmov. Nizki in visoki toni so poudarjeni.

Nastavitev funkcij projektorja

Za uporabo nastavitvenih funkcij projektorja sledite navodilom v teh poglavjih.

► Sorodne povezave

- "Funkcije »Povezava HDMI«" [str.52](#)
- "Začasen izklop slike in zvoka (A/V nemo)" [str.54](#)
- "Varnostne funkcije projektorja" [str.55](#)

Če na vrata HDMI na projektorju priključite vir zvoka/video, ki je skladen s standardom HDMI CEC, lahko z daljinskim upravljalnikom projektorja upravljate nekatere funkcije priključene naprave.

» **Sorodne povezave**

- "Upravljanje priključenih naprav s funkcijami »Povezava HDMI«" [str.52](#)

Upravljanje priključenih naprav s funkcijami »Povezava HDMI«

Izberete lahko priključeno napravo, ki je na voljo za funkcije Povezava HDMI, in upravljate izbrano napravo s funkcijami Povezava HDMI.





- Konfigurirati morate tudi priključeno napravo. Za več informacij glejte dokumentacijo, ki je priložena napravi.
- Nekatero priključeno napravo ali funkcije teh naprav morda ne bodo delovale pravilno, tudi če so skladne s standardom HDMI CEC. Za več informacij glejte dokumentacijo, ki je priložena napravi.
- Uporabite kabel, ki podpira standard HDMI.

1 Pritisnite gumb  na daljinskem upravljalniku.

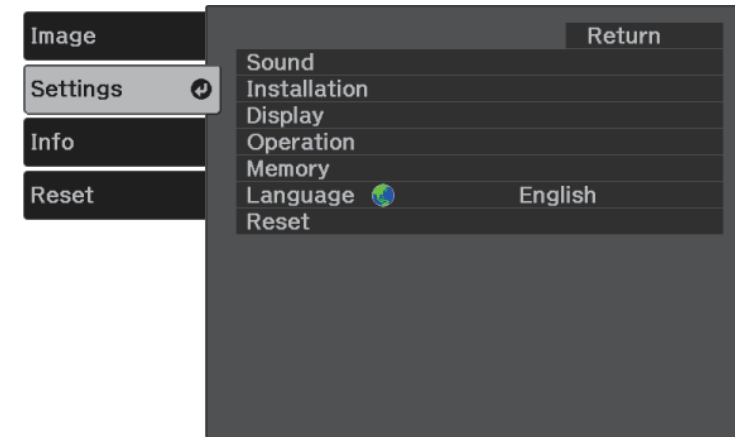
2 Izberite meni **Nastavitve** in pritisnite tipko .



3 Izberite **Delovanje > Povezava HDMI** in pritisnite tipko .

4 Izberite **Vklopljeno** kot nastavev za **Povezava HDMI** in pritisnite tipko .

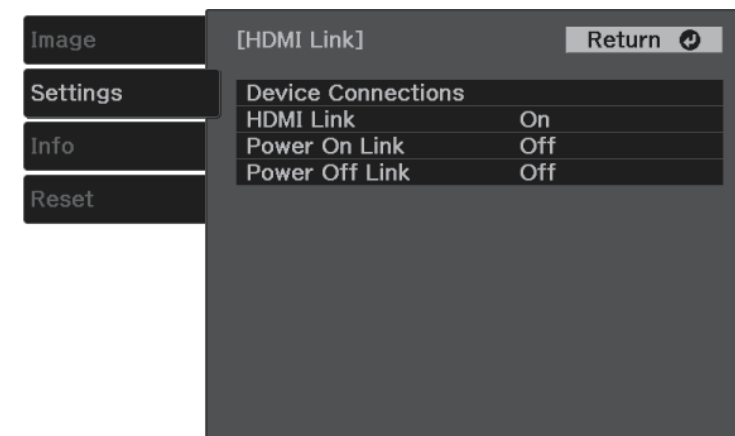

5 Izberite **Priključki naprave** in pritisnite tipko .
Prikaže se seznam Priključki naprave.

6 Izberite napravo, ki jo želite upravljati in iz nje projicirati sliko, in pritisnite tipko .





- Priključena naprava ima modro oznako.
- Če imena naprave ni mogoče pridobiti, je to polje prazno.

7 Pritisnite  da izberete ustrezne možnosti za Povezava HDMI.

- Z možnostjo **Povezava Vklopa** lahko določite dejanje, ki je izvedeno ob vklopu projektorja ali priključene naprave. Izberite **PJ > Naprava** ali **Dvosmerni**, če želite, da se ob vklopu projektorja vklopi tudi priključena naprava. Izberite **Naprava > PJ** ali **Dvosmerni**, če želite, da se ob vklopu priključene naprave vklopi tudi projektor.
- Z možnostjo **Povezava Izk.** lahko izberete, ali naj se priključene naprave izklopijo, ko izklopite projektor.

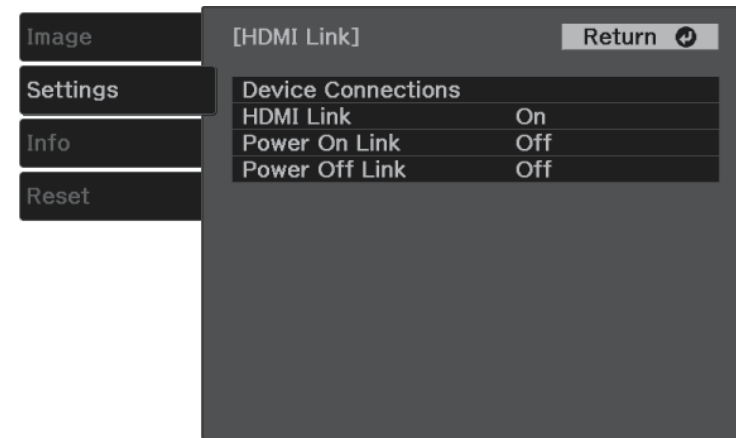
- **Povezava Izk.** deluje samo, če je funkcija povezave vklopa CEC priključene naprave omogočena.
- Upoštevajte, da se naprava glede na stanje priključene naprave (na primer med snemanjem) morda ne bo izklopila.



8 Pritisnite  za izhod iz menijev.



Daljinski upravljalnik projektorja lahko uporabljate za upravljanje priključene naprave, na primer za začetek predvajanja, zaustavitev predvajanja ali prilagajanje glasnosti.

» **Sorodne povezave**

- "Nastavitve funkcij projektorja - meni Nastavitve" [str.61](#)

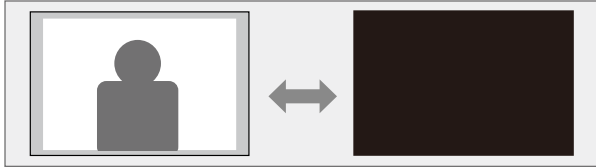
Projicirano sliko in zvok lahko začasno izklopite. Vendar pa se zvok in video predvajata naprej, tako da projekcije ne morete nadaljevati tam, kjer ste jo ustavili.



- 1** Pritisnite gumb  na daljinskem upravljalniku.
Svetlobni vir se izklopi, projicirana slika in zvok pa sta prekinjena.
- 2** Za ponoven vklop slike ali zvoka ponovno pritisnite .

Projektor lahko pred krajo ali nenamerno uporabo zaščitite tako, da nastavite te varnostne funkcije:

- Varnostni zaklep tipk za blokiranje delovanja projektorja z gumbi na nadzorni plošči.
- Zaščitni kabli za fizično zaščito projektorja na določenem mestu.

» Sorodne povezave

- "Zaklepanje gumbov projektorja" [str.55](#)
- "Namestitev zaščitnega kabla" [str.56](#)

Zaklepanje gumbov projektorja

Z zaklepom gumbov na nadzorni plošči drugim preprečite uporabo projektorja. Projektor še vedno lahko upravljate z daljinskim upravljalnikom.

1 Pritisnite gumb  na daljinskem upravljalniku.

2 Izberite meni **Nastavitve** in pritisnite tipko .

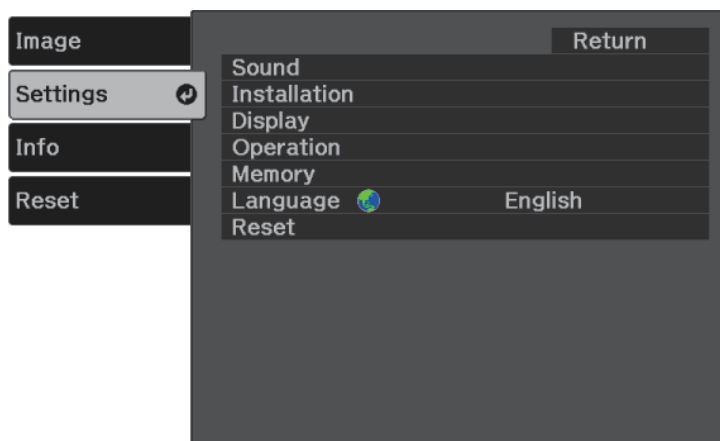

3 Izberite **Delovanje** in pritisnite tipko .

4 Izberite eno od naslednjih vrst zaklepa in pritisnite tipko .

- Če želite zakleniti gumb za vklop/izklop na projektorju, izberite **Otroška ključavnica**. Če želite vklopiti projektor, pritisnite gumb za vklop/izklop in ga držite več kot tri sekunde.



Nastavitev **Otroška ključavnica** ne preprečuje vklopa projektorja, ko priključite napajalni kabel, če je nastavitev **Direkten vklop** nastavljen na **Vklopljeno**.

☛ **Nastavitve > Delovanje > Direkten vklop**

- Če želite zakleniti vse gumbе projektorja, izberite **Zaklep delovanja > Polni zaklep**.
- Če želite zakleniti vse gumbе razen gumba za vklop/izklop, izberite **Zaklep delovanja > Delni zaklep**.

Zagledali boste poziv za potrditev.

5 Izberite **Da** in pritisnite tipko .

» Sorodne povezave

- "Odklepanje gumbov projektorja" [str.55](#)
- "Nastavitve funkcij projektorja - meni Nastavitve" [str.61](#)

Odklepanje gumbov projektorja

Če so gumbi projektorja zaklenjeni, jih odklenite tako.

- Če želite izklopiti nastavitev **Otroška ključavnica**, v meniju projektorja **Nastavitve** izberite **Izklopljeno** za nastavitev **Otroška ključavnica**.

☛ **Nastavitve > Delovanje > Otroška ključavnica**

- Če želite sprostiti **Zaklep delovanja**, sedem sekund držite gumb  na nadzorni plošči.

Prikaže se sporočilo in zaklep se sprosti.

Namestitev zaščitnega kabla

Za zaščito proti kraji lahko varnostni sistem Kensington Microsaver Security pritrdite v varnostno režo na projektorju.



Dodatne podrobnosti o sistemu Microsaver Security System najdete na spletnem mestu <http://www.kensington.com/>.

» Sorodne povezave

- "Deli projektorja – spredaj/zgoraj" [str.9](#)

Prilagajanje nastavitev menija

Sledite navodilom v tem poglavju za dostop do sistema menija projektorja in spreminjanje nastavitev projektorja.

» Sorodne povezave



- "Uporaba menijev projektorja" [str.58](#)
- "Uporaba zaslonske tipkovnice" [str.59](#)
- "Nastavitve kakovosti slike - meni Slika" [str.60](#)
- "Nastavitve funkcij projektorja - meni Nastavitve" [str.61](#)
- "Prikaz informacij projektorja - meni Informacije" [str.64](#)
- "Možnosti ponastavitve projektorja – meni »Ponastavi«" [str.66](#)

V menijih projektorja lahko prilagodite nastavitve, s katerimi nadzirate delovanje projektorja. Projektor prikaže menije na zaslonu.

8 Pritisnite  ali  za izhod iz menijev.

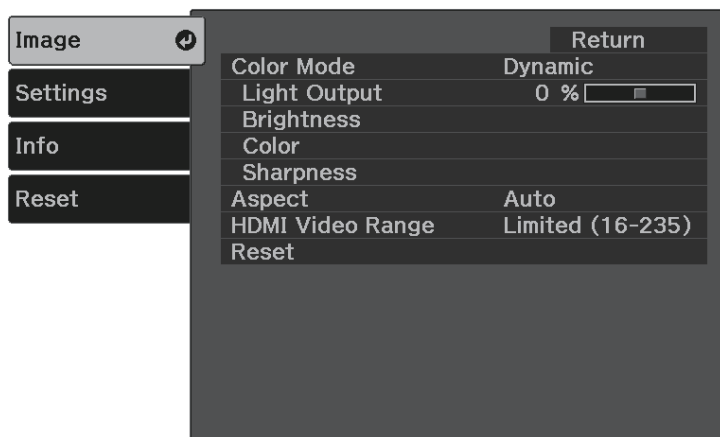
- 1** Pritisnite gumb  na daljinskem upravljalniku.
Zagledali boste zaslon z menijem, ki prikazuje nastavitve menija **Slika**.



- 2** Pritisnite pušični gumb gor ali dol za premikanje po menijih, prikazanih na levi. Nastavitve za vsak meni so prikazane na desni.
- 3** Če želite spremeniti nastavitve v prikazanem meniju, pritisnite tipko .
- 4** Za pomikanje po nastavitvah pritisnite pušični gumb gor ali dol.
- 5** Nastavitve spremenite z gumbi, ki so prikazani na dnu zaslonov z meniji.
- 6** Če želite vse nastavitve menija ponastaviti na privzete vrednosti, izberite **Ponastavi**.
- 7** Ko končati s spreminjanjem nastavitvev v meniju, pritisnite tipko .

Z zaslonsko tipkovnico lahko vnašate številke in znake.

- 1 S puščičnimi gumbi na daljinskem upravljalniku označite številko ali črko, ki jo želite vnesti, in pritisnite gumb .

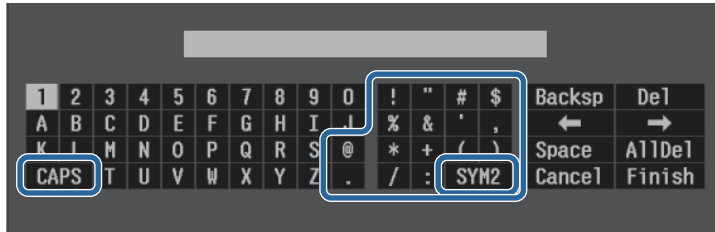

 Ob vsakem pritisku gumba **CAPS** preklopite med velikimi in malimi črkami. Ob vsakem pritisku gumba **SYM1/2** spremenite simbole v okvirju.

- 2 Po vnosu besedila na tipkovnici izberite **Finish**, da potrdite vnose. Izberite **Cancel** za preklic vnašanja besedila.

» **Sorodne povezave**

- "Znaki, ki jih je mogoče vnašati z zaslonsko tipkovnico" [str.59](#)

Vrsta znaka	Podrobnosti
Simbole	!"#\$%&'()*+,-./:;<=>?@[\] ^_`{ }~

Znaki, ki jih je mogoče vnašati z zaslonsko tipkovnico

Z zaslonsko tipkovnico lahko vnašate te vrste znakov.

Vrsta znaka	Podrobnosti
Številke	0123456789
Abecedo	ABCDEFGHIJKLMNOPQRSTUVWXYZ Z abcdefghijklmnopqrstuvwxyz

Nastavitve v meniju **Slika** omogočajo nastaviti kakovost slike za vhodni vir, ki ga trenutno uporabljate.

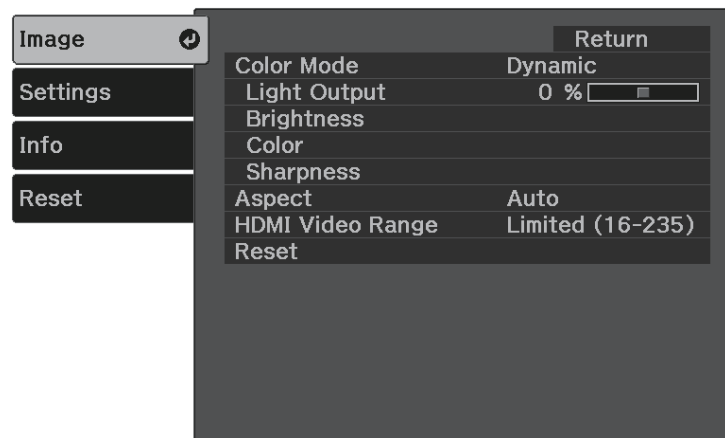

Nastavitev	Možnosti	Opis
Barvni način	Oglejte si seznam razpoložljivih barvnih načinov	Nastavite živahnost barv slik za različne vrste slik in okolja.
Izhodna svetloba	Na voljo so različne ravni	Prilagodi svetlost svetlobnega vira.
Svetlost	Svetlost	Osvetli ali potemni celotno sliko.
	Kontrast	Na slikah lahko nastavite razliko med svetlimi in temnimi območji slike.
	Gama	Prilagodi barve tako, da izbere eno od vrednosti za popravek game, ali tako, da kot referenco uporabi grafikon game.
	Dinamični kontrast	Nastavi projicirano svetilnost glede na svetlost slike. (Ta možnost je na voljo, če je Barvni način nastavljen na Dinamično ali Kino .)
	EPSON Super White	Zmanjša preosvetljenost belih delov slike.

Nastavitev	Možnosti	Opis
Barva	Barvna zasičenost	Nastavite intenzivnost barv slik.
	Obarvanost	Nastavi ravnovesje tonov zelene do škrlatne na celotni sliki.
	Ravnovesje beline	Temp. barve: nastavi temperaturo barve v skladu z izbranim barvnim načinom. Višje vrednosti obarvajo sliko modro, nižje vrednosti pa rdeče. Po meri: nastavi odmik in ojačanje za posamezne barve R (rdeča), G (zelena) in B (modra).
	RGBCMY	Prilagodi barvni odtenek, zasičenost in svetlost vsake barve: R (rdeča), G (zelena), B (modra), C (svetlomodra), M (škrlatna), Y (rumena).
Ostrina	Ostrina	Nastavi ostrino ali mehko podrobnosti slike.
	Zmanjšanje šuma	Zmanjša utripanje na analognih slikah.
	Zmanjš. šuma MPEG	Zmanjša šum ali artefakte v videu MPEG.
Pogled	Oglejte si seznam razpoložljivih razmerij gledišča.	Nastavi razmerje prikaza (razmerje širina-višina) za vhodni vir.
Območje HDMI video	Avtomatično Omejeno (16-235) Polno (0-255)	Nastavi območje videa, tako da se ta ujema z nastavitvijo naprave, priključene v vrata HDMI.
Ponastavi	—	Ponastavi vse prilagoditvene vrednosti v meniju Slika za izbran barvni način na privzete vrednosti.

» Sorodne povezave

- "Razpoložljivi barvni načini" [str.40](#)
- "Videz projicirane slike s posameznim razmerjem gledišča" [str.39](#)
- "Prilagajanje svetlosti svetlobnega vira" [str.47](#)
- "Prilagajanje ostrine" [str.42](#)
- "Nastavljanje barve slike" [str.43](#)

Z možnostmi v meniju **Nastavitve** lahko prilagodite različne funkcije projektorja.

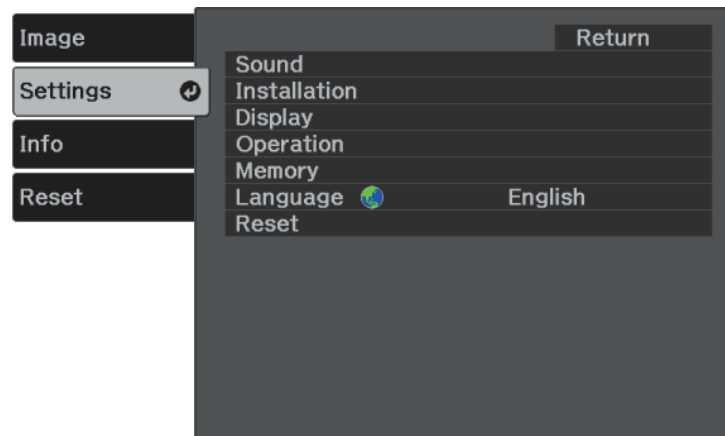

Nastavitev	Možnosti	Opis
Zvok	Glasnost	Nastavite glasnost zvočniškega sistema projektorja. Prilagodite lahko tudi glasnost zvočnih naprav Bluetooth, ki so priključene na projektor. Nastavitve se shranijo za vsak zvočnik posebej.
	Zvočni način	Izberite svoj najljubši način za predvajanje zvoka prek zvočniškega sistema projektorja v skladu s predvajanimi vsebinami. Pri predvajanju zvoka z zvočnih naprav Bluetooth je ta element onemogočen.
	Bluetooth	Iskanje naprav Bluetooth: poišče razpoložljive naprave Bluetooth in jih prikaže v obliki seznama. Bluetooth avdio: omogoči ali onemogoči predvajanje zvoka iz zvočnih naprav Bluetooth. Priključena naprava: prikaže informacije o povezani napravi Bluetooth.

Nastavitev	Možnosti	Opis
Namestitvev	Keystone	Keystone-v/n: izberite to možnost, če želite ročno popraviti vodoravne in navpične stranice. Quick Corner: izberite za popraviljanje oblike slike in poravnave z zaslonskim prikazom.
	Zoom	Prilagodite velikost slike.
	Projekcija	Izbere način, kako je projektor obrnjen proti zaslonu, tako da je slika pravilno obrnjena.
	Zasuk menija	Zasuka prikaz menija za 90°.
	Način visoke višine	Uravnava delovno temperaturo projektorja pri višinah nad 1500 m.
Prikaz	Pozdravni vodič	Prikaže Pozdravni vodič , ki predstavi funkcije izdelka in nasvete za uporabo projektorja.
	Sporočila	Nastavite na Vklopljeno za prikaz sporočil, kot je ime vhodnega vira, ime barvnega načina, razmerje gledišča, ni signala ali opozorilo o visoki temperaturi na projicirani sliki. To možnost nastavite na Izklopljeno , če ne želite prikazati sporočil.
	Zagonsko okno	Nastavite na Vklopljeno , če želite ob zagonu projektorja prikazati logotip.
	Potrditev st. priprav.	Nastavite na Izklopljeno , da se izklop projektorja s pritiskom gumba za vklop/izklop na nadzorni plošči ali daljinskem upravljalniku izvrši brez prikaza zaslona s potrditvijo izklopa. \$\$\$

Nastavitev	Možnosti	Opis
	Način predst. Slike	Nastavite na Vklopljeno za prikaz slik, ki so bile vnaprej nameščene na projektor, kadar ni nobenega vhodnega signala. Slike lahko odstranite tako, da na nadzorni plošči ali daljinskem upravljalniku pritisnete kateri koli gumb. Ko omogočite ta element, projektor ne preklopi v Mirovanje.
Delovanje	Povezava HDMI	<p>Priključki naprave: prikaže seznam naprav, priključenih v vrata HDMI.</p> <p>Povezava HDMI: omogoči ali onemogoči funkcije Povezava HDMI.</p> <p>Povezava Vklopa: določa, kaj se zgodi, ko vklopite projektor ali priključeno napravo.</p> <ul style="list-style-type: none"> • Dvosmerni: samodejno vklopi priključeno napravo, ko vklopite projektor, in obratno. • Naprava > PJ: samodejno vklopi projektor, ko vklopite priključeno napravo. • PJ > Naprava: samodejno vklopi priključeno napravo, ko vklopite projektor. <p>Povezava Izk.: določa, ali se priključene naprave izklopijo, ko izklopite projektor.</p>
	Mirovanje	Samodejno izklopi projektor po obdobju neaktivnosti (ko je Vklopljeno).
	Čas mirov. načina	Nastavi interval za Mirovanje .
	Direkten vklop	Omogoča, da projektor vklopite tako, da ga priključite na napajanje, ne da bi pritisnili gumb za vklop/izklop.
	Osvetljava	Izklopi indikatorje na projektorju.
	Otroška ključavnica	Gumb za vklop/izklop na nadzorni plošči zaklene v stanje pripravljenosti (ko je napajanje izklopljeno) in tako prepreči, da bi otroci vklopili projektor.

Nastavitev	Možnosti	Opis
	Zaklep delovanja	Izberite Polni zaklep , če želite zakleniti vse tipke, ali Delni zaklep , če želite zakleniti vse tipke razen tipke za vklop.
	Nap.USB v pripravlj. (Za nekatere države in regije)	<p>Nastavite na Vklopljeno za napajanje predvajalnika za pretočni prenos predstavnosti, ki je priključen na projektor, tudi če je projektor v stanju pripravljenosti (ko je napajanje izklopljeno).</p> <p>Če se notranja temperatura projektorja preveč poveča, se lahko napajanje samodejno prekine.</p>
	Hlajenje zad. dela	Izberite vrtilno hitrost hladilnega ventila za predvajalnik za pretočni prenos predstavnosti.
Pomnilnik	Naloži pomnilnik Shrani pomnilnik Izbriši pomnilnik Preimenuj pomnilnik	Shrani prilagojene nabore nastavitvev v pomnilnik.
Jezik	Na voljo je več jezikov	Izberite jezik za meni projektorja in sporočila.
Ponastavi	—	<p>Vse vrednosti nastavitvev v meniju Nastavitve ponastavi na privzete nastavitve, razen teh nastavitvev:</p> <ul style="list-style-type: none"> • Zoom • Projekcija • Način visoke višine • Povezava Vklopa • Povezava Izk. • Nap.USB v pripravlj. • Hlajenje zad. dela • Pomnilnik • Jezik

» Sorodne povezave

- "Oblika slike" [str.32](#)
- "Funkcije »Povezava HDMI«" [str.52](#)
- "Varnostne funkcije projektorja" [str.55](#)
- "Povezovanje z zvočnimi napravami Bluetooth®" [str.22](#)
- "Shranjevanje nastavitvev v pomnilnik in uporaba shranjenih nastavitvev" [str.48](#)
- "Upravljanje glasnosti z gumbi za glasnost" [str.49](#)
- "Spreminjanje zvočnega načina" [str.50](#)

Informacije o projektorju in različici si lahko ogledate v meniju **Informacije**. Vendar pa nastavitve v meniju ne morete spreminjati.

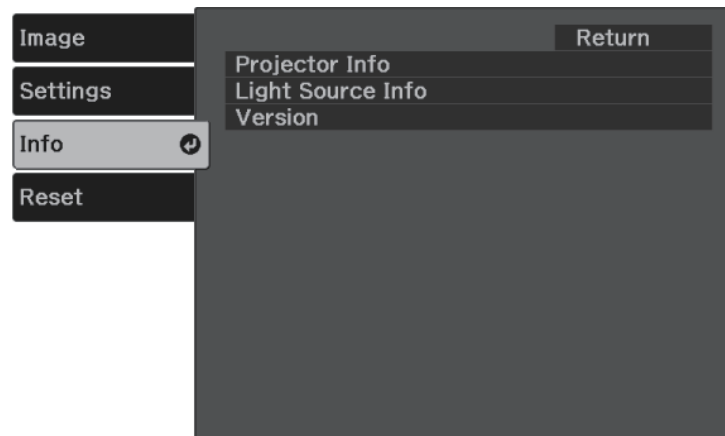

Meni Informacije - projektor za meni Informacije

Informacije o projektorju in vhodnih virih lahko prikažete, tako da si ogledate meni **Pod. o projektorju** v meniju projektorja **Informacije**.

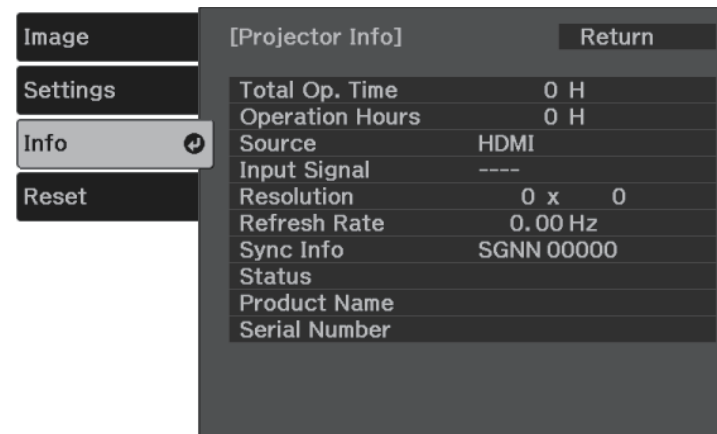

Info. element	Opis
Pod. o projektorju	Prikaže informacije o projektorju.
Informacije o luči	Prikaže število delovnih ur za projektorjev svetlobni vir.
Različica	Prikaže informacije o različici vdelane programske opreme projektorja.

» Sorodne povezave

- "Meni Informacije - projektor za meni Informacije" [str.64](#)

Info. element	Opis
Čas delovanja akum.	Prikaže število ur delovanja projektorja od začetka uporabe.
Delovne ure	Prikaže število ur delovanja projektorja od vklopa.
Vir	Prikaže ime vrat, na katera je priključen trenutni vhodni vir.
Vhodni signal	Prikaže nastavitve vhodnega signala trenutnega vhodnega vira.
Ločljivost	Prikaže ločljivost trenutnega vhodnega vira.
Frekv. osveževanja	Prikaže hitrost osveževanja trenutnega vhodnega vira.
O sinhronizaciji	Prikaže informacije, ki jih bo morda potreboval serviser.
Stanje	Prikaže informacije o težavah v projektorju, ki jih bo morda potreboval serviser.
Ime izdelka	Prikaže ime izdelka projektorja.

Info. element	Opis
Serijska številka	Prikaže serijsko številko projektorja.

Večino nastavitev projektorja lahko ponastavite na privzete vrednosti prek menija **Ponastavi**.

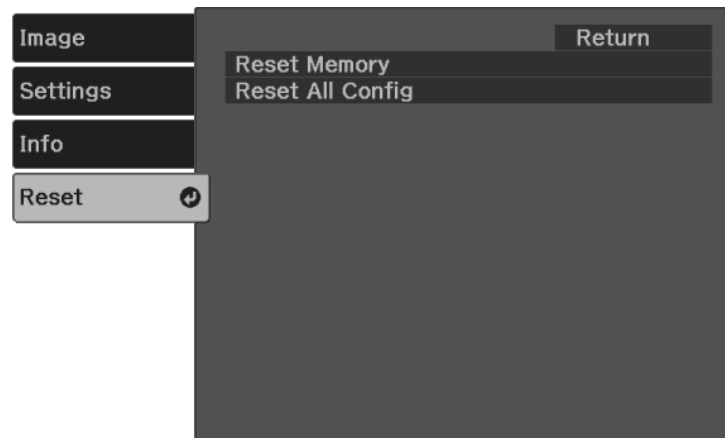

Nastavitev	Možnosti	Opis
Ponastavi pomnilnik	—	Ponastavi ime in nastavitve shranjenega pomnilnika.
Ponastavi vse	—	Ponastavi večino nastavitev projektorja na privzete vrednosti.

Naslednjih nastavitev pa z možnostjo **Ponastavi vse** ne morete ponastaviti:

- Zoom
- Pomnilnik
- Jezik

Vzdrževanje projektorja

Za vzdrževanje projektorja sledite navodilom v teh poglavjih.

► Sorodne povezave

- "Vzdrževanje projektorja" [str.68](#)
- "Čiščenje okna projekcije" [str.69](#)
- "Čiščenje ohišja projektorja" [str.70](#)
- "Vzdrževanje zračnih filtrov in odprtín" [str.71](#)

Okno projekcije, zračne filtre in odprtine boste morda morali občasno očistiti, da preprečite pregrevanje projektorja zaradi oviranega prezračevanja.

Edini deli, ki jih je treba menjati, so zračni filter in baterije daljinskega upravljalnika. Če je treba zamenjati druge dele, se obrnite na podjetje Epson ali pooblaščenega serviserja Epson.

Opozorilo

Pred čiščenjem katerega koli dela izklopite projektor in izključite napajalni kabel. Ne odpirajte pokrova na projektorju, razen če je to posebej razloženo v tem priročniku. Nevarne električne napetosti v projektorju lahko povzročijo hude poškodbe.

Redno čistite okno projekcije oziroma z njegove površine redno odstranjajte prah ali madeže. Prah ali madeže odstranite tako, da okno projekcije nežno obrišete s papirjem za čiščenje objektiva.

Opozorilo

Objektiva ne čistite s čistili, ki vsebujejo vnetljive pline. Toplota, ki jo ustvari projektor, lahko zaneti požar.

Pozor

Okna projekcije ne čistite s čistili za steklo ali z grobimi materiali ter ga ne izpostavljajte udarcem, saj ga lahko sicer poškodujete.

Pred čiščenjem ohišja projektorja izklopite projektor in izključite napajalni kabel.

- Prah in umazanijo odstranite z mehko in suho krpo, ki ne pušča vlaken.
- Trdovratno umazanijo odstranite z mehko krpo, navlaženo z vodo in blagim milom. Neposredno na projektor ne nanašajte nobene tekočine.

Pozor

Za čiščenje ohišja projektorja ne uporabljajte alkohola, benzena, razredčila za barve ali drugih kemikalij. Ta lahko poškodujejo ohišje. Ne uporabljajte pločevink s stisnjenim zrakom, saj lahko ti plini pustijo vnetljive ostanke.

Za vzdrževanje projektorja je pomembno redno vzdrževati filtre. Ko se prikaže sporočilo, da se je temperatura v projektorju močno dvignila, očistite zračni filter. Priporočamo, da te dele očistite vsaj enkrat na tri mesece. Čistite jih bolj pogosto, če uporabljate projektor v zelo prašnem okolju.

Pozor

Če vzdrževanja ne izvajate redno, vas bo projektor Epson opozoril, ko se temperatura v projektorju močno poveša. Ne čakajte z vzdrževanjem filtra projektorja toliko časa, da se prikaže to opozorilo, saj lahko dolgotrajna izpostavljenost visokim temperaturam skrajša življenjsko dobo projektorja.

» Sorodne povezave

- "Čiščenje zračnega filtra in odprtín" [str.71](#)
- "Zamenjava zračnega filtra" [str.71](#)



Odstranite zračni filter, da boste lahko očistili obe strani. Zračnega filtra ne splakujte z vodo in ga ne čistite z detergenti ali topili.

Pozor

Ne uporabljajte pločevink s stisnjenim zrakom. Plini v njem lahko pustijo vnetljive ostanke ali v optiko projektorja ali druga občutljiva področja potisnejo prah ali majhne delce.

- 3 Če je prah težko odstraniti ali je zračni filter poškodovan, ga zamenjajte.

Čiščenje zračnega filtra in odprtín

Očistite zračni filter projektorja ali odprtine, če se te umažejo ali če se prikaže sporočilo, da jih je treba očistiti.

- 1 Izklopite projektor in izključite napajalni kabel.
- 2 Nežno odstranite prah z majhnim sesalnikom, primernim za sesanje računalnikov, ali z zelo mehko krtačko (na primer s čopičem).

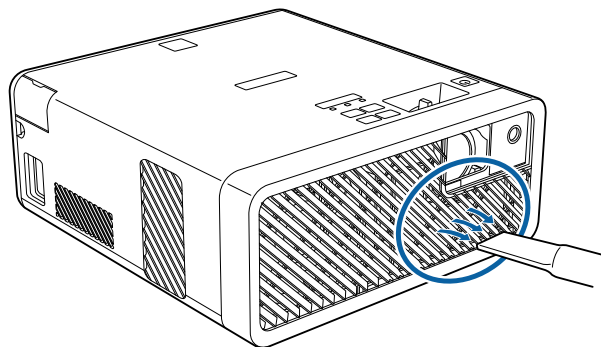

Zamenjava zračnega filtra

Zračni filter morate zamenjati v teh primerih:

- Po čiščenju zračnega filtra se prikaže sporočilo, da ga morate očistiti ali zamenjati.
- Zračni filter je strgan ali poškodovan.

Zračni filter lahko zamenjate, ko je projektor nameščen na strop ali mizo.

- 1 Izklopite projektor in izključite napajalni kabel.
- 2 Obrnite projektor na glavo.

- 3** Odprite pokrov zračnega filtra.

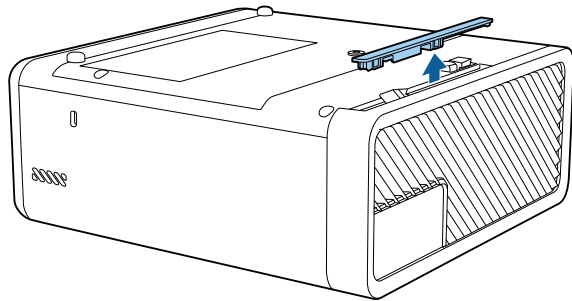

- 4** Izvlecite zračni filter iz projektorja.

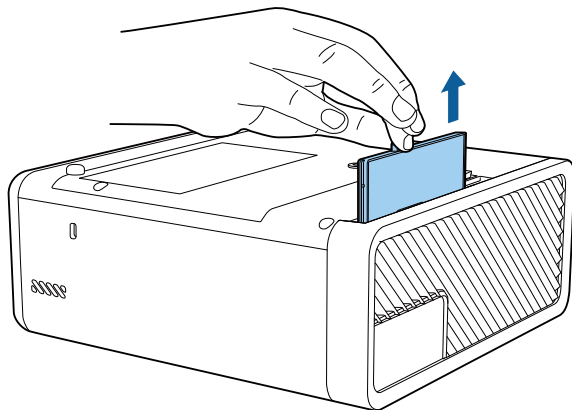

- 5** Novi zračni filter vstavite v projektor, kot je prikazano, in ga nežno potisnite, da se zaskoči.

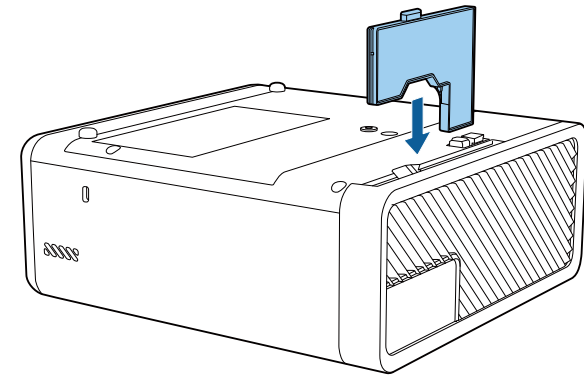

- 6** Zaprite pokrov zračnega filtra.

» **Sorodne povezave**

- "Nadomestni deli" [str.87](#)



Rabljene zračne filtre odvrzite v skladu z lokalnimi predpisi.

- Okvir filtra: ABS
- Filter: poliuretanska pena

Odpravljanje težav

Če prihaja do težav z uporabo projektorja, si oglejte rešitve v teh poglavjih.

► Sorodne povezave

- "Težave s projekcijo" [str.74](#)
- "Stanje indikatorjev projektorja" [str.75](#)
- "Odpravljanje težav z vklopom ali izklopom projektorja" [str.77](#)
- "Odpravljanje težav s slikami" [str.78](#)
- "Opravljanje težav z manjkajočim zvokom ali prenizko glasnostjo" [str.82](#)
- "Odpravljanje težav z Bluetoothom" [str.83](#)
- "Odpravljanje težav z delovanjem daljinskega upravljalnika" [str.84](#)
- "Odpravljanje težav s funkcijo Povezava HDMI" [str.85](#)

Če projektor ne deluje pravilno, ga izklopite in izključite ter znova vključite in vklopite.

Če težave niste odpravili, preverite to:

- Indikatorji na projektorju vas lahko opozarjajo na morebitno težavo.
- Rešitve v tem priročniku vam lahko pomagajo pri odpravljanju številnih težav.

Če težave ne morete odpraviti z nobeno od teh rešitev, se za tehnično podporo obrnite na podjetje Epson.

Indikatorji na projektorju označujejo stanje projektorja in vas opozorijo, kadar pride do težave. Preverite stanje in barvo indikatorjev ter poiščite rešitev v spodnji tabeli.



- Če indikatorji utripajo po vzorcu, ki ni naveden v spodnji tabeli, izklopite projektor, ga izključite in se za pomoč obrnite na družbo Epson.

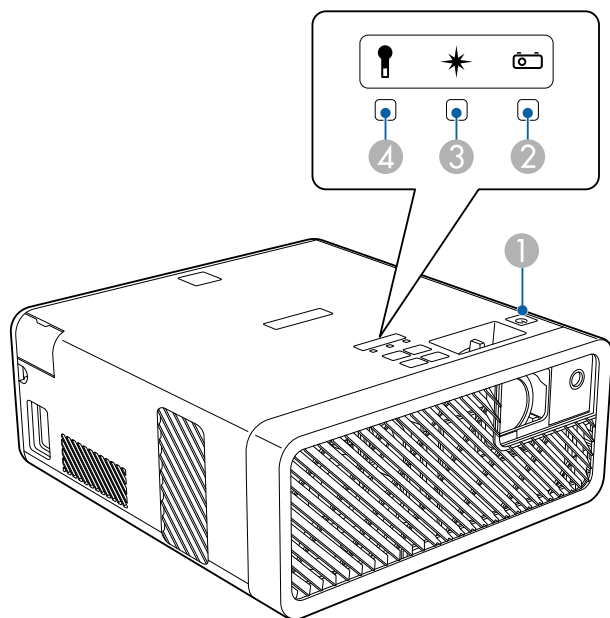

- 1 Indikator vklopa/stanja pripravljenosti (napajanja)
- 2 Indikator stanja
- 3 Indikatorska lučka laserja
- 4 Indikator za temperaturo

Stanje projektorja

Indikator in stanje	Težava in rešitve
Napajanje: sveti modro Stanje: sveti modro Laser: izklopljena Temp.: ugasnjena	Običajno delovanje.
Napajanje: sveti modro Stanje: utripa modro Laser: izklopljena Temp.: ugasnjena	Segrevanje ali izklapljanje. Med ogrevanjem počakajte približno 30 sekund, da se prikaže slika. Med ogrevanjem in izklapljanjem so vsi gumbi onemogočeni.
Napajanje: sveti modro Stanje: ugasnjena Laser: izklopljena Temp.: ugasnjena	Stanje pripravljenosti ali mirovanje. Ko pritisnete gumb za vklop/izklop, se projekcija začne.
Napajanje: utripa modro Stanje: ugasnjena Laser: izklopljena Temp.: ugasnjena	Pripravljanje na preklop v način Nap.USB v pripravlj.
Napajanje: sveti modro Stanje: utripa modro Laser: izklopljena Temp.: ugasnjena	Ohlajanje: vsi gumbi so onemogočeni.
Napajanje: utripa modro Stanje: stanje indikatorja se spreminja Laser: stanje indikatorja se spreminja Temp.: utripa oranžno	Projektor je prevroč. <ul style="list-style-type: none"> • Prepričajte se, da zračni filtri in odprtine niso zamašeni zaradi prahu oziroma jih ne blokirajo bližnji predmeti. • Očistite ali zamenjajte zračni filter. • Prepričajte se, da temperatura okolja ni previsoka.

Indikator in stanje	Težava in rešitve
Napajanje: ugasnjena Stanje: utripa modro Laser: izklopljena Temp.: sveti oranžno	Projektor se je pregrel in izklopil. Pet minut pustite izklopljenega, da se ohladi. <ul style="list-style-type: none"> • Prepričajte se, da zračni filtri in odprtine niso zamašeni zaradi prahu oziroma jih ne blokirajo bližnji predmeti. • Prepričajte se, da temperatura okolja ni previsoka. • Očistite ali zamenjajte zračni filter. • Če projektor uporabljate na visoki nadmorski višini, v meniju projektorja nastavitev Način visoke višine nastavite na Vklopljeno.  Nastavitve > Namestitve > Način visoke višine • Če težave niste odpravili, izključite projektor in se za pomoč obrnite na podjetje Epson.
Napajanje: utripa modro Stanje: stanje indikatorja se spreminja Laser: utripa oranžno Temp.: stanje indikatorja se spreminja	Opozorilo glede laserja. Izklopite projektor, ga izključite in se za pomoč obrnite na podjetje Epson.
Napajanje: ugasnjena Stanje: utripa modro Laser: sveti oranžno Temp.: ugasnjena	Težava v delovanju laserja. Izklopite projektor, ga izključite in se za pomoč obrnite na podjetje Epson.
Napajanje: ugasnjena Stanje: utripa modro Laser: izklopljena Temp.: utripa oranžno	Ventilator ali senzor je okvarjen. Izklopite projektor, ga izključite in se za pomoč obrnite na podjetje Epson.
Napajanje: ugasnjena Stanje: utripa modro Laser: utripa oranžno Temp.: ugasnjena	Notranja napaka projektorja. Izklopite projektor, ga izključite in se za pomoč obrnite na podjetje Epson.

- "Čiščenje zračnega filtra in odprtin" [str.71](#)
- "Zamenjava zračnega filtra" [str.71](#)

» Sorodne povezave

- "Nastavitve funkcij projektorja - meni Nastavitve" [str.61](#)

Če se projektor ne vklopi, ko pritisnete gumb za vklop/izklop ali se nepričakovano izklopi, si oglejte rešitve v teh poglavjih.

» Sorodne povezave

- "Odpravljanje težav z napajanjem projektorja" [str.77](#)
- "Odpravljanje težav z izklopom projektorja" [str.77](#)

Odpravljanje težav z napajanjem projektorja

Če se projektor ne vklopi, ko pritisnete gumb za vklop/izklop, poskusite z naslednjimi koraki, dokler težava ni odpravljena.

- 1** Preverite naslednje postavke.
 - Če uporabljate daljinski upravljalnik, preverite bateriji daljinskega upravljalnika.
 - Prepričajte se, da je napajalni kabel čvrsto priključen na projektor in delujočo električno vtičnico.
- 2** Funkcijo zaklepanja odklenite na naslednji način.
 - Če želite sprostiti **Zaklep delovanja**, sedem sekund držite gumb  na nadzorni plošči.
 - Če želite sprostiti **Otroška ključavnica**, tri sekunde držite gumb za vklop/izklop na nadzorni plošči.
- 3** Izključite kabel in se za pomoč obrnite na podjetje Epson.

» Sorodne povezave

- "Varnostne funkcije projektorja" [str.55](#)

Odpravljanje težav z izklopom projektorja

Če se svetlobni vir projektorja nepričakovano izklopi, poskusite z naslednjimi koraki, dokler težava ni odpravljena.

- 1** Morda je projektor po obdobju neaktivnosti preklopil v stanje mirovanja. Projektor aktivirajte s kakršnim koli dejanjem. Za izklop mirovanja izberite **Izklopljeno** za nastavitve **Mirovanje**.

☛ **Nastavitve > Delovanje > Mirovanje**

- 2** Če indikator stanja utripa, indikator za temperatura pa sveti, se je projektor pregrel in izklopil.



Glede na nastavitve projektorja lahko ventilatorji delujejo tudi v stanju pripravljenosti. Ventilator lahko povzroči nepričakovan zvok, ko se računalnik prebudi iz stanja pripravljenosti. To ni okvara.

» Sorodne povezave

- "Nastavitve funkcij projektorja - meni Nastavitve" [str.61](#)

Če prihaja do težav s projicirano sliko, si oglejte rešitve v teh poglavjih.

» Sorodne povezave

- "Odpravljanje težav z manjkajočimi slikami" [str.78](#)
- "Prilagajanje slike, ki ni pravokotna" [str.78](#)
- "Prilagajanje nerazločne ali zamegljene slike" [str.79](#)
- "Odpravljanje težav, če je prikazana samo delna slika" [str.79](#)
- "Prilagajanje slike, ki vsebuje motnje ali statiko" [str.79](#)
- "Prilagajanje slike z napačno svetlostjo ali barvami" [str.80](#)
- "Prilagajanje obrnjene slike" [str.80](#)

Odpravljanje težav z manjkajočimi slikami

Če ni prikazana nobena slika, poskusite z naslednjimi koraki, dokler težava ni odpravljena.

1 Preverite stanje projektorja:

- Pritisnite gumb  na daljinskem upravljalniku, da preverite, ali je bila slika začasno izklopljena.
- Preverite indikator stanja in se prepričajte, je projektor v normalnem stanju delovanja.
- Pritisnite tipko za vklop/izklop projektorja, da ga vklopite iz stanja pripravljenosti ali mirovanja. Preverite tudi, če je priključen računalnik v stanju spanja ali je na njem prikazan prazen ohranjevalnik zaslona.

☛ **Nastavitve > Delovanje > Mirovanje**

2 Preverite kabelski priključek:

- Prepričajte se, da so vsi potrebni kabli čvrsto priključeni ter da je projektor vklopljen.
- Videovir priključite neposredno na projektor.
- Kabel HDMI zamenjajte s krajšim kablom.

3 Preverite stanje videovira:

- Če projicirate s predvajalnika za pretočni prenos večpredstavnosti, se prepričajte, da se napaja prek napajalnega kabla USB na projektorju.
- Vključite priključen predvajalnik za pretočni prenos predstavnosti ali videovir in po potrebi za začetek predvajanja videa pritisnite gumb za predvajanje.
- Prepričajte se, da priključene naprave izpolnjujejo zahteve standarda HDMI CEC. Za več informacij glejte dokumentacijo, ki je priložena napravi.
- Če projicirate iz prenosnika, se prepričajte, da je nastavljen za prikaz na zunanem monitorju.

4 Preverite naslednje postavke:

- Izklopite projektor in priključen predvajalnik za pretočni prenos predstavnosti ali videovir in ju nato znova vklopite.
- Znova nastavite funkcijo CEC za priključeno napravo in znova zaženite napravo.
- Prepričajte se, da ločljivost računalniškega prikaza ne presega ločljivosti projektorja in frekvenčnih omejitev. Po potrebi izberite drugo ločljivost prikaza za vaš računalnik. (Podrobnosti najdete v priložniku za računalnik.)
- Ponastavi vse nastavitve projektorja na privzete vrednosti.

☛ **Ponastavi > Ponastavi vse**

» Sorodne povezave

- "Nastavitve funkcij projektorja - meni Nastavitve" [str.61](#)
- "Možnosti ponastavitve projektorja – meni »Ponastavi«" [str.66](#)

Prilagajanje slike, ki ni pravokotna

Če projicirana slika ni enakomerno pravokotna, poskusite z naslednjimi koraki, dokler težava ni odpravljena.

1 Projektor postavite neposredno pred središče zaslona, pri čemer ga čim bolj pravokotno poravnajte.

2 Prilagodite obliko slike z nastavitvami **Keystone**.

☛ **Nastavitve > Keystone > Keystone-v/n**

☛ **Nastavitve > Keystone > Quick Corner**

» Sorodne povezave

- "Nastavitve funkcij projektorja - meni Nastavitve" [str.61](#)
- "Popravljanje oblike slik z gumbom Keystone" [str.33](#)
- "Popravljanje oblike slike z nastavitvijo Quick Corner" [str.34](#)

Prilagajanje nerazločne ali zamegljene slike

Če je projicirana slika nerazločna ali zamegljena, poskusite z naslednjimi koraki, dokler težava ni odpravljena.

1 Ostrino slike prilagodite z ročico za ostrenje.

2 Preverite naslednje postavke:

- Projektor namestite dovolj blizu zaslona.
- Projektor namestite tako, da prilagajanje kota keystone ni tako širok, da bi popačil sliko.

3 Očistite okno projekcije.



Če želite preprečiti kondenzaciji na objektivu, ko ga prinesete v topel prostor iz hladnega okolja, počakajte, da se projektor pred uporabo ogreje na sobno temperaturo.

4 Prilagodite nastavev **Ostrina** v meniju **Slika** projektorja, da izboljšate kakovost slike.

5 Če projicirate z računalnika, uporabite nižjo ločljivost ali pa izberite ločljivost, ki se ujema s privzeto ločljivostjo projektorja.

» Sorodne povezave

- "Nastavitve kakovosti slike - meni Slika" [str.60](#)
- "Ostrenje slike z ročico za ostrenje" [str.36](#)
- "Čiščenje okna projekcije" [str.69](#)

Odpravljanje težav, če je prikazana samo delna slika

Če je prikazana samo delna računalniška slika, poskusite z naslednjimi koraki, dokler težava ni odpravljena.

1 Če ste sliko povečali ali pomanjšali z nastavitvijo **Zoom**, pritisnite gumb , dokler se projektor ne vrne na polni prikaz.

2 Prepričajte se, da ste izbrali pravilni način projiciranja. To ločljivost lahko izberete z nastavitvijo **Projekcija** v meniju projektorja **Nastavitve**.

☛ **Nastavitve > Namestitve > Projekcija**

3 Preverite nastavitve računalniškega prikaza, da onemogočite dvojni prikaz in nastavite ločljivost v omejitvah projektorja. (Podrobnosti najdete v priročniku za računalnik.)

» Sorodne povezave

- "Nastavitve funkcij projektorja - meni Nastavitve" [str.61](#)

Prilagajanje slike, ki vsebuje motnje ali statiko

Če je projicirana slika vsebuje elektronske motnje (šum) ali statiko, poskusite z naslednjimi koraki, dokler težava ni odpravljena.

- 1** Preverite kable, s katerimi je videovir priključen na projektor. Ti morajo biti:
 - ločeni od napajalnega kabla, da preprečite motnje
 - čvrsto priključeni na obeh koncih
 - ne priključeni na podaljšek
- 2** Če ste obliko slike prilagodili s krmilniki projektorja, poskusite znižati nastavitve **Ostrina** v meniju **Slika** za izboljšanje kakovosti slike.
- 3** Če ste priključili podaljšek, poskusite projicirati brez njega, da preverite, če je ta povzročil motnje signala.
- 4** Izberite računalniško ločljivost videa in hitrost osveževanja, ki sta združljivi s projektorjem.
- 5** Če za povezavo uporabljate Bluetooth, poskusite z naslednjimi rešitvami:
 - Preverite, ali so med zvočne naprave Bluetooth in projektorjem ovire, ter spremenite njihove položaje za izboljšano komunikacijo.
 - Prepričajte se, da se povezana zvočna naprava Bluetooth nahaja znotraj opredeljene razdalje za komunikacijo.
 - Projektorja ne uporabljajte v bližini brezžičnih omrežij, mikrovalovnih pečic, brezžičnih telefonov 2,4 GHz ali drugih naprav, ki uporabljajo frekvenčni pas 2,4 GHz.Te naprave lahko povzročajo motnje pri prenosu signalov med projektorjem in zvočno napravo Bluetooth.

» Sorodne povezave

- "Nastavitve kakovosti slike - meni Slika" [str.60](#)

Prilagajanje slike z napačno svetlostjo ali barvami

Če je projicirana slika pretemna ali presvetla ali pa so barve napačne, poskusite z naslednjimi koraki, dokler težava ni odpravljena.

- 1** Pritisnite gumb  na daljinskem upravljalniku, da preizkusite različne barvne načine za sliko in okolje.
- 2** Preverite nastavitve video vira.
- 3** Prilagodite nastavitve, ki so na voljo v meniju projektorja **Slika** za trenutni vhodni vir, kot so **Svetlost**, **Kontrast**, **Obarvanost** in **Barvna nasičenost**.
 - ☛ **Slika > Svetlost**
 - ☛ **Slika > Barva**
- 4** Prepričajte se, da ste izbrali pravilno nastavitve za **Območje HDMI video** v meniju projektorja **Slika**, če je ta na voljo za vaš vir slike.
 - ☛ **Slika > Območje HDMI video**
- 5** Prepričajte se, da so vsi kabli čvrsto priključeni na projektor in videoopremo. Če ste priključili dolge kable, poskusite priključiti krajše.
- 6** Projektor namestite dovolj blizu zaslona.

» Sorodne povezave

- "Nastavitve kakovosti slike - meni Slika" [str.60](#)

Prilagajanje obrnjene slike



Če je projicirana slika obrnjena izberite pravilen načini projiciranja.

- ☛ **Nastavitve > Namestitev > Projekcija**

» Sorodne povezave

- "Nastavitve funkcij projektorja - meni Nastavitve" [str.61](#)

Če ni zvoka ali pa je glasnost prenizka, poskusite z naslednjimi koraki, dokler težava ni odpravljena.

1 Za prilagajanje nastavitve glasnosti projektorja pritisnite gumb  ali  na nadzorni plošči ali na daljinskem upravljalniku.

2 Preverite kabelski priključek med projektorjem in videovirom.

3 Na projektorju preverite naslednje nastavitve:

- Pritisnite gumb  na daljinskem upravljalniku, da nadaljujete s predvajanjem videa ali zvoka, če sta bila začasno zaustavljena.
- Če uporabljate zvočnike projektorja ali slušalke, izberite **Izklopljeno** kot nastavitve za **Bluetooth avdio**.
- Ko uporabljate povezano zvočno napravo Bluetooth, izberite **Vklopljeno** kot nastavitve za **Bluetooth Audio**.

☛ **Nastavitve > Zvok > Bluetooth > Bluetooth avdio**

4 Na videoopremi preverite naslednje nastavitve:

- Preverite predvajalnik za pretočni prenos predstavnosti ali videovir, da se prepričate, da je glasnost vklopljena in je zvočni izhod nastavljen na ustrezen vir.
- Povezano napravo nastavite na izhod PCM.
- Če ste projektor priključili na računalnik Mac s kablom HDMI, preverite, ali računalnik Mac podpira predvajanje zvoka prek vrat HDMI.

5 Če za povezavo uporabljate Bluetooth, poskusite z naslednjimi rešitvami:

- Preverite, ali so med zvočne naprave Bluetooth in projektorjem ovire, ter spremenite njihove položaje za izboljšano komunikacijo.
- Prepričajte se, da se povezana zvočna naprava Bluetooth nahaja znotraj opredeljene razdalje za komunikacijo.

- Projektorja ne uporabljajte v bližini brezžičnih omrežij, mikrovalovnih pečic, brezžičnih telefonov 2,4 GHz ali drugih naprav, ki uporabljajo frekvenčni pas 2,4 GHz.

Te naprave lahko povzročajo motnje pri prenosu signalov med projektorjem in zvočno napravo Bluetooth.

» Sorodne povezave

- "Nastavitve funkcij projektorja - meni Nastavitve" [str.61](#)

Če se ne morete povezati z zvočno napravo Bluetooth, poskusite z naslednjimi rešitvami:

- 1** Prepričajte se, da povezana zvočna naprava Bluetooth podpira zaščito avtorskih pravic (SCMS-T) in A2DP.
- 2** Ko zvočno napravo Bluetooth prvič povežete ali uporabite drugo zvočno napravo Bluetooth, izberite možnost **Iskanje naprav Bluetooth** v meniju **Nastavitve** projektorja.
 - ☛ **Nastavitve > Zvok > Bluetooth > Iskanje naprav Bluetooth**

» Sorodne povezave

- "Nastavitve funkcij projektorja - meni Nastavitve" [str.61](#)

Če se projektor ne odziva na ukaze daljinskega upravljalnika, poskusite z naslednjimi koraki, dokler težava ni odpravljena.



Če daljinski upravljalnik izgubite, lahko pri podjetju Epson naročite novega.

- 1** Prepričajte se, da sta bateriji daljinskega upravljalnika pravilno vstavljeni in napolnjeni. Bateriji po potrebi zamenjajte.
- 2** Preverite, ali se je gumb na daljinskem upravljalniku zataknil in tako povzročil preklon v mirovanje. Gumb sprostite, da daljinski upravljalnik preklopi iz mirovanja.
- 3** Če projektor projicira sliko, se prepričajte, da daljinski upravljalnik uporabljate pod kotom, primernim za sprejem, in na ustrezni razdalji od projektorja.
- 4** Prepričajte se, da se projektor ne segreva in ne izklaplja.
- 5** Močna fluorescentna svetloba, neposredna sončna svetloba ali signali infrardeče naprave lahko povzročajo motnje pri oddaljenih sprejemnikih projektorja. Zasenčite luči ali pa projektor umaknite s sonca ali od opreme, ki povzroča motnje.

» Sorodne povezave

- "Uporaba daljinskega upravljalnika" [str.24](#)

Če priključenih naprav ne morete upravljati s funkcijami Povezava HDMI, poskusite z naslednjimi koraki, dokler težava ni odpravljena.

- 1** Prepričajte se, da kabel izpolnjuje zahteve standarda HDMI CEC.
- 2** Prepričajte se, da priključene naprave izpolnjujejo zahteve standarda HDMI CEC. Za več informacij glejte dokumentacijo, ki je priložena napravi.
- 3** Na seznamu **Priključki naprave** preverite, če je naprava na voljo.
Če naprava ni prikazana na seznamu **Priključki naprave**, ne izpolnjuje zahtev standarda HDMI CEC. Priključite drugo napravo.
☛ **Nastavitve > Delovanje > Povezava HDMI > Priključki naprave**
- 4** Preverite, ali so vsi kabli, potrebni za funkcijo Povezava HDMI, pravilno in čvrsto priključeni.
- 5** Prepričajte se, da so priključene naprave vklopljene in v stanju pripravljenosti. Za več informacij glejte dokumentacijo, ki je priložena napravi.
- 6** Če priključite novo napravo ali spremenite povezavo, znova nastavite funkcijo CEC za priključeno napravo in znova zaženite napravo.

» Sorodne povezave

- "Nastavitve funkcij projektorja - meni Nastavitve" [str.61](#)

Dodatek

V poglavjih v nadaljevanju najdete tehnične podatke in pomembna obvestila o projektorju.

► Sorodne povezave

- "Izbirna dodatna oprema in nadomestni deli" [str.87](#)
- "Velikost zaslona in razdalja projiciranja" [str.88](#)
- "Podprte ločljivosti monitorjev" [str.90](#)
- "Specifikacije projektorja" [str.91](#)
- "Zunanje dimenzije" [str.92](#)
- "Seznam varnostnih simbolov in opozoril" [str.93](#)
- "Varnostne informacije, povezane z laserjem" [str.95](#)
- "Slovar" [str.96](#)
- "Obvestila" [str.97](#)

Izbirate lahko med spodaj navedeno dodatno opremo in nadomestnimi deli. Te izdelke kupite po potrebi.

Spodnji seznam izbirne dodatne opreme in nadomestnih delov velja od decembra 2019.

Podrobnosti o dodatni opremi se lahko spremenijo brez obvestila, razpoložljivost pa je morda odvisna od države nakupa.

» Sorodne povezave

- "Nosilci" [str.87](#)
- "Nadomestni deli" [str.87](#)

Nosilci

Stropni nosilec/talni podstavek ELPMB60W/ELPMB60B

Za namestitev projektorja na strop, steno ali tla.

Namestitev na svetilno napeljavo ELPMB61W/ELPMB61B

Za namestitev projektorja na svetilno napeljavo.



Za nameščanje projektorja s stropa so potrebne strokovne izkušnje. Za pomoč se obrnite na družbo Epson.

Nadomestni deli

Zračni filter ELPAF57

Za zamenjavo izrabljenih zračnih filtrov.

Oglejte si spodnjo tabelo in določite približno kako daleč od zaslona morate namestiti projektor glede na velikost projicirane slike.

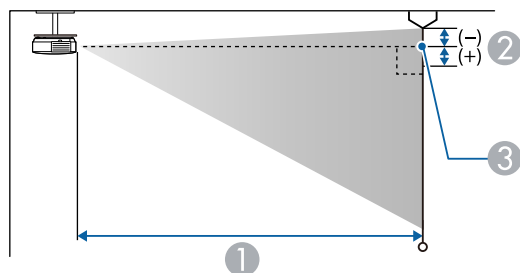
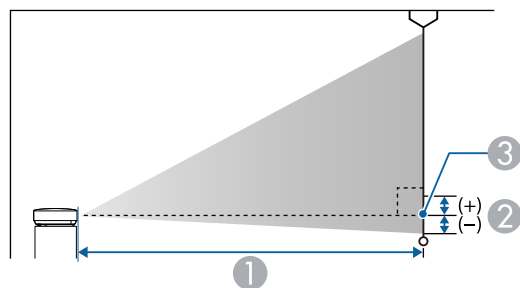

- ① Razdalja projekcije (cm)
- ② Razdalja od središča objektiv do spodnjega dela zaslona (ali do zgornjega dela zaslona, če projektor visi s stropa) (cm)
- ③ Središče objektiv

Velikost zaslona 16:10		①	②
		Najmanj (Široko) do največ (Tele)	
30"	65 × 40	65 - 88	-4
40"	86 × 54	88 - 119	-5
50"	108 × 67	111 - 150	-6

Velikost zaslona 16:10		①	②
		Najmanj (Široko) do največ (Tele)	
60"	129 × 81	134 - 181	-7
80"	172 × 108	180 - 243	-10
90"	194 × 121	203 - 274	-11
100"	215 × 135	226 - 305	-12
120"	258 × 162	272 - 368	-15
130"	280 × 175	295 - 399	-16
150"	323 × 202	341 - 461	-18

Velikost zaslona 4:3		①	②
		Najmanj (Široko) do največ (Tele)	
30"	61 × 46	74 - 100	-4
40"	81 × 61	100 - 136	-6
50"	102 × 76	126 - 171	-7
60"	122 × 91	152 - 206	-8
70"	142 × 107	179 - 241	-10
80"	163 × 122	205 - 276	-11
90"	183 × 137	231 - 311	-12
100"	203 × 152	257 - 347	-14
110"	224 × 168	283 - 382	-15
120"	244 × 183	309 - 417	-17
130"	264 × 198	335 - 452	-18

Velikost zaslona 16:9		①	②
		Najmanj (Široko) do največ (Tele)	
30"	66 × 37	67 - 91	-2
40"	89 × 50	91 - 123	-2
50"	111 × 62	114 - 154	-3
60"	133 × 75	138 - 186	-3
70"	155 × 87	162 - 218	-4
80"	177 × 100	185 - 250	-5
90"	199 × 112	209 - 282	-5
100"	221 × 125	233 - 314	-6
110"	244 × 137	256 - 346	-6
120"	266 × 149	280 - 378	-7
130"	288 × 162	304 - 410	-7

Signal	Frekvenca osveževanja (Hz)	Ločljivost (pike)
VGA	60	640 × 480
SDTV (480i/480p)	59,94	720 × 480
SDTV (576i/576p)	50	720 × 576
HDTV (720p)	50/59,94/60	1280 × 720
HDTV (1080i)	50/59,94/60	1920 × 1080
HDTV (1080p)	23,98/24/29,97/30/50/59,94/60	1920 × 1080

Ime izdelka	EB-W70/EB-W75
Mere	210 (Š) × 88 (V) × 227 (G) mm (brez dvignjenih predelov)
Velikost zaslona LCD	0,59"
Način prikaza	Polisilikonska aktivna matrica TFT
Ločljivost	1.024.000 slikovnih pik WXGA (1.280 (Š) × 800 (V) pik) × 3
Nastavitev ostrine	Ročno
Nastavitev povečave	Od 1,0 do 1,35 (digitalni zoom)
Svetlobni vir	Dioda laserja
Izhodna moč svetlobnega vira	Do 43 W
Valovna dolžina	Od 449 do 461 nm
Življenjska doba svetlobnega vira	Izhodna svetloba 100%: do približno 12.000 ur Izhodna svetloba 50%: do približno 20.000 ur
Največja glasnost	5 W
Zvočnik	1
Napajanje	100-240V AC±10 % 50/60Hz 1,8 - 0,9 A
Poraba energije (območje od 100 do 120 V)	Poraba energije v stanju delovanja: 178 W
Poraba energije (območje od 220 do 240 V)	Poraba energije v stanju delovanja: 172 W
Poraba energije v stanju pripravljenosti	0,4 W
Delovna višina	Višina: od 0 do 3.000 m
Delovna temperatura	Nadmorska višina od 0 do 2.286 m: od 5 do +35°C (brez kondenzacije) Nadmorska višina od 2.287 do 3.000 m: od 5 do +30°C (vlažnost od 20 do 80%, brez kondenzacije)
Temperatura skladiščenja	od -10 do +60°C (vlažnost od 10 do 90%, brez kondenzacije)
Masa	Približno 2,7kg

» Sorodne povezave

- "Tehnični podatki priključkov" [str.91](#)

Tehnični podatki priključkov

Vrata Audio Out	1	Stereo mini iglični priključek
Vrata HDMI	1	HDMI (zvok podpira le PCM)
Vrata USB-A	1	Konektor USB (Type A)
Vrata Service	1	Konektor USB (Type B)

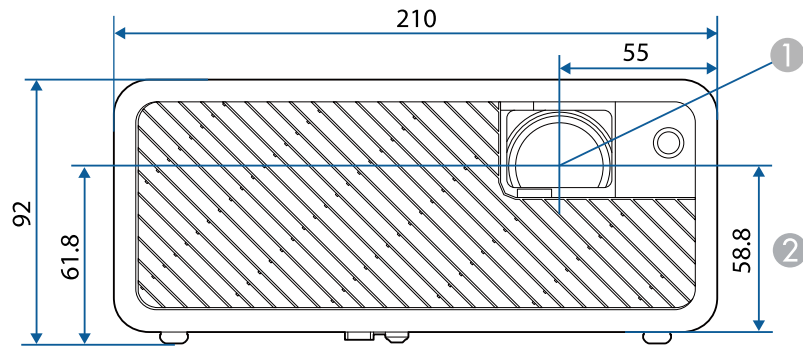



1 Središče objektiva

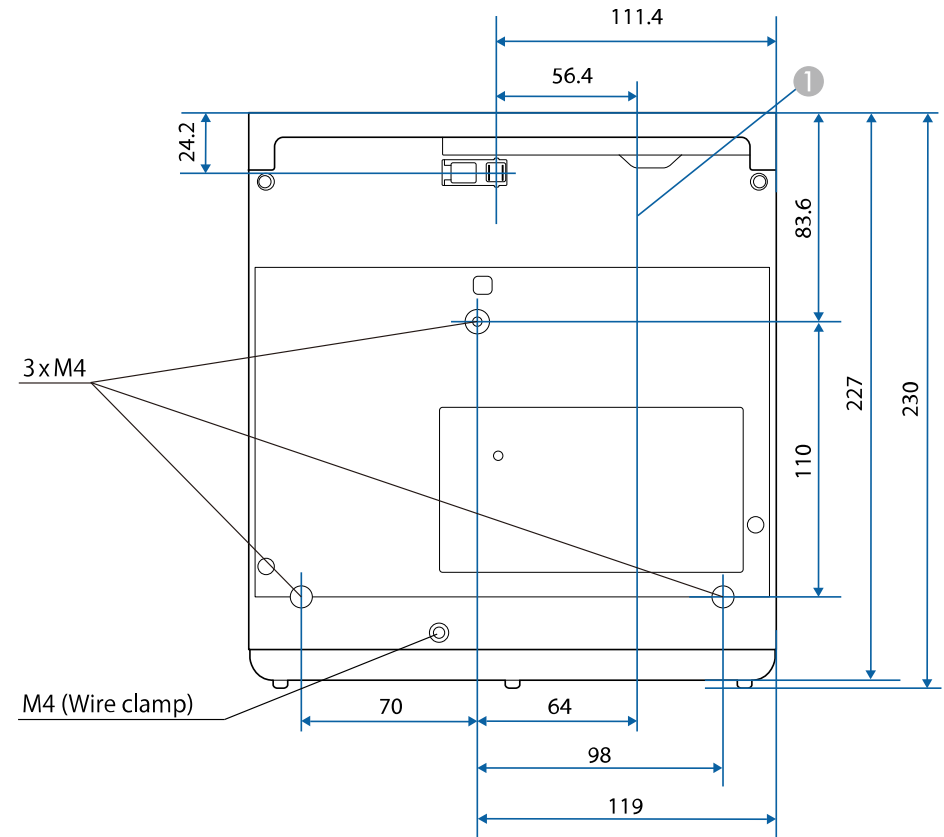







2 Razdalja od središča objektiva do pritrilne točke okvirja za obešanje













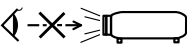

Enota na teh slikah so mm.

V spodnji tabeli je naveden pomen varnostnih simbolov, ki so prikazani na opremi.

Št.	Oznaka simbola	Odobreni standardi	Opis
1		IEC60417 No.5007	»VKLOP« (napajanje) Označuje priključitev na električno omrežje.
2		IEC60417 No.5008	»IZKLOP« (napajanje) Označuje izključitev iz električnega omrežja.
3		IEC60417 No.5009	V pripravljenosti Označuje stikalo ali položaj stikala, in sicer tako, da označuje, kateri del opreme je treba vklopiti, da opreme preklopite v stanje pripravljenosti.
4		ISO7000 No.0434B, IEC3864-B3.1	Pozor Označuje splošno opozorilo pri uporabi izdelka.
5		IEC60417 No.5041	Pozor, vroča površina Označuje, da je označeni del lahko vroč, zato morate biti previdni pri dotikanju tega dela.
6		IEC60417 No.6042 ISO3864-B3.6	Pozor, nevarnost električnega udara Označuje opreme, ki predstavlja nevarnost električnega udara.
7		IEC60417 No.5957	Primerno samo za uporabo v notranjih prostorih Označuje električno opremo, ki je v glavnem namenjena samo uporabi v notranjih prostorih.

Št.	Oznaka simbola	Odobreni standardi	Opis
8		IEC60417 No.5926	Polarnost napajalnega priključka z enosmernim tokom Označuje pozitivni in negativni priključek (polarnost) na delu opreme, na katerega je mogoče priključiti napajanje z enosmernim tokom.
9		—	Enako kot pri št. 8.
10		IEC60417 No.5001B	Baterija, splošno Na opremi, ki se napaja iz baterije. Označuje napravo, na primer pokrov prostora za baterije, ali terminale priključka.
11		IEC60417 No.5002	Položaj celice Označuje sam nosilec za baterije in položaj celic v nosilcu za baterije.
12		—	Enako kot pri št. 11.
13		IEC60417 No.5019	Ozemljitveni vodnik Označuje morebitni priključek, ki je namenjen priključitvi na zunanji vodnik za zaščito pred električnim udarom v primeru okvare, ali priključek ozemljitve elektrode.
14		IEC60417 No.5017	Ozemljitev Označuje ozemljitveni priključek v primerih, kjer je izrecno zahtevan simbol št. 13.
15		IEC60417 No.5032	Izmenični tok Za označevanje na napisni ploščici, da je oprema primerna samo za izmenični tok, in za označevanje ustreznih priključkov.

Št.	Oznaka simbola	Odobreni standardi	Opis
16		IEC60417 No.5031	Enosmerni tok Za označevanje na napisni ploščici, da je oprema primerna samo za enosmerni tok, in za označevanje ustreznih priključkov.
17		IEC60417 No.5172	Oprema razreda II Označuje opremo, ki izpolnjuje varnostne zahteve, določene za opremo razreda II v skladu s standardom IEC 61140.
18		ISO 3864	Splošna prepoved Označuje prepovedana dejanja ali postopke.
19		ISO 3864	Prepoved dotika Označuje poškodbo, do katere lahko pride zaradi dotika določenega dela opreme.
20		—	Ko je projektor vklopljen, nikoli ne glejte v optični objektiv.
21		—	Označuje, da na označen del projektorja ne smete postavljati nobenega predmeta.
22		ISO3864 IEC60825-1	Pozor, lasersko sevanje Označuje opremo, ki vsebuje del, ki oddaja lasersko sevanje.
23		ISO 3864	Prepoved razstavljanja Označuje nevarnost poškodbe, kot je električni udar, v primeru razstavljanja opreme.
24		IEC60417 No. 5266	Stanje pripravljenosti, delno stanje pripravljenosti Za označevanje, da je del opreme v stanju pripravljenosti.

Št.	Oznaka simbola	Odobreni standardi	Opis
25		ISO3864 IEC60417 No. 5057	Pozor, gibljivi deli Za označevanje, da se skladno z varnostnimi standardi ne smete približevati gibljivim delom.
26		IEC60417 No. 6056	Pozor (premikajoče se lopatice ventilatorja) Zaradi varnosti se ne približujte premikajočim se lopaticam ventilatorja.
27		IEC60417 No. 6043	Pozor (ostri vogali) Označuje ostre vogale, ki se jih ne dotikajte.
28		—	Označuje, da je gledanje v objektiv med projiciranjem prepovedano.

Ta projektor je laserski izdelek razreda 1, skladen z mednarodnim standardom IEC/EN60825-1:2014 za laserje. Pri uporabi projektorja upoštevajte varnostna opozorila v nadaljevanju.

⚠ Opozorilo

- Ne odpirajte ohišja projektorja. Projektor vsebuje visoko zmogljiv laser.
- Ta izdelek lahko oddaja nevarno optično sevanje. Ne glejte neposredno v delujoči svetlobni žarek. To lahko povzroči okvaro vida.

⚠ Previdno

Ko želite projektor odstraniti, ga ne razstavite. Izdelek zavržite v skladu z lokalno ali državno zakonodajo ter predpisi.



- Projektor za svetlobni vir uporablja laser. Spodaj si lahko ogledate značilnosti laserja.
- Svetlost svetlobnega vira se lahko v nekaterih okoljih zmanjša. Svetlost se občutno zmanjša, če je temperatura previsoka.
- Dlje uporabljate svetlobni vir, bolj se zmanjšuje njegova svetlost. Povezavo med časom uporabe in zmanjšanjem svetlosti lahko spremenite v nastavitvah svetlosti.

» Sorodne povezave

- "Opozorilne nalepke za laser" [str.95](#)

Opozorilne nalepke za laser

Nalepke z opozorili glede laserja so pritrjene na projektorju.

Notranjost



Ob strani

Enako kot to velja za kateri koli vir svetlobe, ne glejte neposredno v svetlobni snop, RG2 IEC/EN 62471-5:2015.

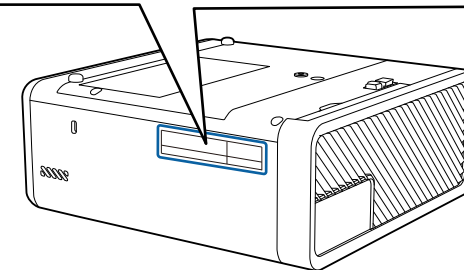
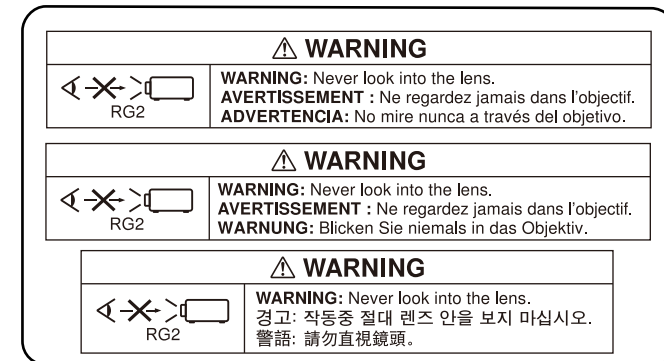

V tem poglavju so na kratko razloženi težki izrazi, ki niso razloženi v besedilu tega priročnika. Za podrobnosti glejte druge publikacije, ki so na voljo.

Razmerje prikaza	Razmerje med dolžino in višino slike. Zaslone z vodoravnim:navpičnim razmerjem 16:9, kot so zaslone HDTV, se imenujejo širokokotni zaslone. SDTV in običajni računalniški zaslone imajo razmerje prikaza 4:3.
Kontrast	Relativno svetlost svetlih in temnih mest na sliki je mogoče povečati ali zmanjšati za izostritev besedila in grafike ali za mehkejši prikaz. Prilaganje te lastnosti slike se imenuje nastavitve kontrasta.
HDCP	HDCP je okrajšava za High-bandwidth Digital Content Protection. Uporablja se za preprečevanje nezakonitega kopiranja in ščiti avtorske pravice s šifriranjem digitalnih signalov, poslanih prek vmesnikov DVI in HDMI. Vrata HDMI na tem projektorju podpirajo HDCP, zato projektor lahko projicira digitalne slike, zaščitene s tehnologijo HDCP. Projektor morda ne bo mogel projicirati slik s posodobljenimi ali revidiranimi različicami šifriranja HDCP.
HDMI [™]	Okrajšava za High Definition Multimedia Interface. HDMI [™] je standard za digitalno potrošno elektroniko in računalnike. To je standard za digitalni prenos slik HD in večkanalnih zvočnih signalov. Slike je mogoče prenesti ob najvišji možni kakovosti brez stiskanja digitalnega signala. Prav tako zagotavlja šifriranje za digitalni signal.
HDTV	Okrajšava za televizijo visoke ločljivosti, ki se nanaša na sisteme visoke ločljivosti, ki izpolnjujejo te pogoje: <ul style="list-style-type: none"> • Navpična ločljivost 720p, 1080i ali večja (p = Progresivno, i = Prepletено) • Razmerje prikaza zaslona 16:9
Prepletено	Pošilja informacije, potrebne za ustvarjanje enega zaslona, s pošiljanjem vsake druge vrstice, in sicer z začetkom na vrhu slike in nato proti dnu slike. Slika lahko utripa, saj je prikazana vsaka druga vrstica slike.

Povezovanje	Predhodna registracija naprav pri povezovanju z napravami Bluetooth za zagotovitev medsebojne komunikacije.
Progresivno	Projicira informacije za ustvarjanje enega zaslona, in sicer s prikazom slike za eno sličico. Število optično prebranih vrstic je enako, vendar se količina utripanja v slikah zmanjša, ker se je količina informacij podvojila v primerjavi s prepletено sistemom.
Frekv. osveževanja	Svetlobni element zaslona, ki zelo kratek čas ohranja isto svetlost in barvo. Za osvežitev elementa oddajanja svetlobe je treba sliko optično prebrati večkrat na sekundo. Število osveževanj na sekundo se imenuje hitrost osveževanja in je izražena v hercih (Hz).
SDTV	Okrajšava za televizijo visoke ločljivosti, ki označuje standardne televizijske sisteme, ki ne izpolnjujejo pogojev HDTV televizije v visoki ločljivosti.
VGA	Standard velikosti zaslona z ločljivostjo 640 (vodoravno) × 480 (navpično) pik.
WXGA	Standard velikosti zaslona z ločljivostjo 1.280 (vodoravno) × 800 (navpično) pik.

V teh poglavjih si preberite pomembna obvestila o projektorju.

► **Sorodne povezave**

- "Indication of the manufacturer and the importer in accordance with requirements of EU directive" [str.97](#)
- "Omejitev uporabe" [str.97](#)
- "Blagovne znamke" [str.97](#)
- "Obvestilo o avtorskih pravicah" [str.98](#)
- "Dodatek o avtorskih pravicah" [str.98](#)

Indication of the manufacturer and the importer in accordance with requirements of EU directive

Manufacturer: SEIKO EPSON CORPORATION
 Address: 3-5, Owa 3-chome, Suwa-shi, Nagano-ken 392-8502 Japan
 Telephone: 81-266-52-3131
<http://www.epson.com/>

Importer: EPSON EUROPE B.V.
 Address: Atlas Arena, Asia Building, Hoogoorddreef 5,1101 BA Amsterdam
 Zuidoost
 The Netherlands
 Telephone: 31-20-314-5000
<http://www.epson.eu/>

Omejitev uporabe

Če se izdelek uporablja v namene, ki zahtevajo visoko zanesljivost oz. varnost, kot so transportne naprave za področje letalstva, železnic, mornarice, avtomobilizma itd.; naprave za preprečevanje nesreč; različne vrste varnostnih naprav itd.; ali funkcionalne oz. precizne naprave itd., je treba premisliti o tem, da bi v zasnovo vključili zaščitne funkcije za primere napak ali presežkov in tako ohranili varnost in popolno zanesljivost sistema. Ta izdelek ni

namenjen za primere uporabe, pri katerih je potrebna izredno visoka stopnja zanesljivosti/varnosti, kot je letalska in vesoljska oprema, glavna komunikacijska oprema, oprema za nadzor jedrske energije ali zdravstvena oprema, povezana z neposredno zdravstveno oskrbo, in druga podobna oprema, zato po celostnem ovrednotenju sami sprejmite odločitev glede primernosti tega izdelka.

Blagovne znamke

EPSON je registrirana blagovna znamka, EXCEED YOUR VISION, ELPLP in njihovi logotipi pa so registrirane blagovne znamke ali blagovne znamke družbe Seiko Epson Corporation.

Mac, Mac OS, OS X in macOS so blagovne znamke družbe Apple Inc.

Microsoft, Windows, Windows Vista, PowerPoint in logotip sistema Windows so blagovne znamke ali registrirane blagovne znamke družbe Microsoft Corporation v Združenih državah in/ali drugih državah.

HDMI in High-Definition Multimedia Interface sta blagovni znamki ali registrirani blagovni znamki družbe HDMI Licensing LLC. 

Besedna znamka in logotip Bluetooth[®] sta registrirani blagovni znamki družbe Bluetooth SIG, Inc., družba Seiko Epson Corporation pa uporablja ti znamki skladno z licenco. Druge tovarniške ali blagovne znamke so last zadevnih lastnikov.

Bluetooth[®] is provided for your use by Stonestreet One, LLC[®] under a software license agreement. Stonestreet One, LLC[®] is and shall remain the sole owner of all right, title and interest whatsoever in and to Bluetooth[®] and your use is subject to such ownership and to the license agreement. Stonestreet One, LLC[®] reserves all rights related to Bluetooth[®] not expressly granted under the license agreement and no other rights or licenses are granted either directly or by implication, estoppel or otherwise, or under any patents, copyrights, mask works, trade secrets or other intellectual property rights of Stonestreet One, LLC[®].

Qualcomm aptX is a product of Qualcomm Technologies, Inc. and/or its subsidiaries.

Qualcomm is a trademark of Qualcomm Incorporated, registered in the United States and other countries. aptX is a trademark of Qualcomm

Technologies International, Ltd., registered in the United States and other countries.

©2000-2012 Stonestreet One, LLC All Rights Reserved.

Adobe in Adobe Reader sta registrirani blagovni znamki ali blagovni znamki družbe Adobe Systems Incorporated v Združenih državah in/ali drugih državah.

Imena drugih izdelkov so v tem dokumentu uporabljena zgolj za namene prepoznavanja in so lahko blagovne znamke svojih lastnikov. Epson se odpoveduje vsem pravicam do teh znamk.

Obvestilo o avtorskih pravicah

Vse pravice pridržane. Brez predhodnega pisnega dovoljenja družbe Seiko Epson Corporation nobenega dela tega dokumenta ni dovoljeno razmnoževati, shranjevati v sistemu za arhiviranje ali pošiljati v kakršni koli obliki ali na kakršen koli način, ne elektronski ne mehanski, ne s fotokopiranjem, snemanjem ali kako drugače. V zvezi z uporabo informacij v tem dokumentu ne prevzemamo nobene odgovornosti za morebitne kršitve patentov. Prav tako ne prevzemamo nikakršne odgovornosti za škodo, ki izvira iz uporabe informacij v tem dokumentu.

Družba Seiko Epson Corporation in njena lastniško povezana podjetja kupcu tega izdelka ali tretjim osebam niso odgovorna za škodo, izgube ali stroške, ki jih kupec ali tretje osebe utrpijo zaradi nesreče, napačne uporabe ali zlorabe tega izdelka, nedovoljenih sprememb, popravil ali dopolnitev tega izdelka oziroma (razen v ZDA) ravnanja, ki ni skladno z navodili družbe Seiko Epson Corporation za uporabo in vzdrževanje.

Družba Seiko Epson Corporation ni odgovorna za škodo ali težave, ki nastanejo zaradi uporabe dodatne opreme ali kakršnih koli potrošnih izdelkov, ki jih družba Seiko Epson Corporation ni označila kot izvirne izdelke Epson ali odobrene izdelke Epson.

Vsebina tega priročnika lahko spremenimo ali posodobimo brez predhodnega obvestila.

Slike v tem priročniku se lahko razlikujejo od dejanskega projektorja.

Dodatek o avtorskih pravicah

Te informacije se lahko spremenijo brez obvestila.

© 2020 Seiko Epson Corporation

2019.12 413867300SL