

Priročnik za uporabnika

Multimedia Projector

EB-992F	EB-W51
EB-982W	EB-X51
EB-972	EB-E10
EB-118	EB-FH06
EB-W49	EB-W06
EB-X49	EB-X06
EB-E20	EB-E01
EB-FH52	EB-X500
EB-W52	EB-E500

Simboli v tem priročniku	7	Priključitev na videovire.....	29
Uporaba priročnika za iskanje informacij	8	Priključitev na videovir HDMI.....	30
Iskanje po ključni besedi.....	8	Priključitev na vir kompozitnega videa.....	30
Neposredni preskok z zaznamkov.....	8	Priključitev na zunanje naprave USB	31
Tiskanje samo tistih strani, ki jih potrebujete.....	8	Projekcija USB-naprav.....	31
Pridobivanje najnovjše različice dokumentov	9	Priključitev naprave USB.....	31
Seznam funkcij	10	Izključitev naprave USB.....	32
Uvod v projektor	14	Priključitev na dokumentno kamero.....	32
Značilnosti projektorja	15	Priključitev na zunanje naprave.....	32
Hitra in enostavna nastavitvev	15	Priključitev na monitor VGA	32
Preprosto projiciranje prek brezžične povezave	15	Priključitev na zunanje zvočnike.....	33
Deli in funkcije projektorja	17	Priključitev mikrofona	34
Deli projektorja – spredaj.....	17	Vstavljanje baterij v daljinski upravljalnik.....	35
Deli projektorja – zadaj	18	Uporaba daljinskega upravljalnika	36
Deli projektorja – spodaj	19	Odpiranje pokrova objektiv.....	37
Deli projektorja – nadzorna plošča.....	20	Uporaba osnovnih funkcij projektorja	38
Deli projektorja – daljinski upravljalnik.....	21	Vklop projektorja	39
Nastavitev projektorja	23	Začetni zaslon	40
Postavitev projektorja	24	Izklop projektorja.....	42
Možnosti postavitve in namestitve projektorja	25	Nastavitev datuma in ure	43
Razdalja projekcije	26	Izbira jezika menijev projektorja	45
Povezave projektorja	27	Načini projiciranja	46
Priključitev na računalnik	27	Spreminjanje načina projiciranja z daljinskim upravljalnikom	46
Priključitev na računalnik za video in zvok prek vrat VGA.....	27	Spreminjanje načina projiciranja z meniji.....	46
Priključitev na računalnik za video in zvok prek vrat USB	28	Prikaz testnega vzorca.....	48
Priključitev na računalnik za video in zvok prek vrat HDMI	29	Nastavljanje višine slike	49
		Oblika slike	50
		Avto Keystone - navp.....	50
		Popravljanje oblike slike z drsnikom za vodoravno trapezno popačenje	50

Popravljanje oblike slik z gumbi Keystone	51	Pomanjšanje slik	75
Popravljanje oblike slike z nastavitvijo Quick Corner	52	Shranjevanje slike logotipa uporabnika.....	76
Spreminjanje velikosti slike z obročem za povečavo/pomanjšavo	54	Shranjevanje uporabniškega vzorca.....	78
Ostrenje slike z obročem za ostrenje	55	Popravljanje barvne razlike pri projiciranju z več projektorjev .	79
Izbira vira slik	56	Nastavljanje ID-ja projektorja	79
Razmerje prikaza slike.....	58	Izbira projektorja, ki ga želite upravljati.....	79
Spreminjanje razmerja gledišča slike	58	Ujemanje kakovosti prikaza več projektorjev.....	80
Razpoložljiva razmerja gledišča slike	58	Varnostne funkcije projektorja	82
Videz projicirane slike s posameznim razmerjem gledišča	59	Vrste zaščite z geslom.....	82
Prilagajanje kakovosti slike (Barvni način)	61	Nastavitev gesla	82
Spreminjanje barvnega načina	61	Izbira vrst zaščite z geslom	83
Razpoložljivi barvni načini	61	Vnos gesla za uporabo projektorja	84
Nastavitev samozaslonke	61	Zaklepanje gumbov projektorja	84
Upravljanje glasnosti z gumbi za glasnost.....	63	Odklepanje gumbov projektorja	85
Nastavitev funkcij projektorja	64	Namestitev zaščitnega kabla	85
Projiciranje dveh slik naenkrat.....	65	Uporaba projektorja v omrežju	86
Nepodprte kombinacije vhodnih virov za projiciranje z razdeljenim zaslonom ..	67	Projiciranje v žičnem omrežju	87
Omejčitve projekcije razdeljenega zaslona	67	Vzpostavljanje povezave z žičnim omrežjem.....	87
Projiciranje predstavitve PC Free.....	68	Izbiranje nastavitve žičnega omrežja.....	87
Podprte vrste datotek PC Free	68	Projekcija v brezžičnem omrežju	90
Varnostni ukrepi pri projiciranju PC Free	68	Namestitev modula za brezžično lokalno omrežje	90
Začetek predstavitve PC Free	69	Ročna izbira nastavitve brezžičnega omrežja.....	91
Začetek predvajanja filmov PC Free.....	70	Izbira nastavitve za brezžično omrežje v sistemu Windows.....	93
Možnosti prikaza PC Free	71	Izbira nastavitve za brezžično omrežje v sistemu Mac	94
Začasen izklop slike in zvoka	73	Nastavitev varnosti brezžičnega omrežja	94
Začasna ustavitev videoposnetka	74	Podprta potrdila stranke in CA certifikati	96
Povečanje/pomanjšanje slik (E-Zoom).....	75	Uporaba kode QR za priključitev mobilne naprave	96
Povečevanje slik.....	75	Uporaba ključa USB za vzpostavitev povezave z računalnikom Windows	97
		Projekcija v brezžičnem omrežju na mobilni napravi (Screen Mirroring).....	98

Izbira nastavitvev za Screen Mirroring.....	98
Povezovanje uporabe Screen Mirroring s funkcijo Miracast.....	100
Povezovanje uporabe Screen Mirroring v operacijskem sistemu Windows 10.....	100
Povezovanje uporabe Screen Mirroring v operacijskem sistemu Windows 8.1.....	101
Zaščiti HTTP	103
Uvoz potrdila spletnega strežnika s pomočjo menijev	103
Podprta potrdila spletnega strežnika	104
Nadzor in upravljanje projektorja	105
Epson Projector Management	106
Upravljanje omrežnega projektorja prek spletnega brskalnika	107
Možnosti spletnega upravljanja	108
Registracija spletnih certifikatov z uporabo spletnega brskalnika	111
Nastavitve e-poštnih opozoril projektorja v omrežju.....	112
Opozorilna e-poštna sporočila omrežnega projektorja	112
Nastavitve nadzora s SNMP	114
Uporaba ukazov ESC/VP21	115
Seznam ukazov ESC/VP21	115
Postavitve kablov	115
Podpora za PJLink.....	117
Podpora za Crestron Connected	118
Nastavitve podpore za Crestron Connected	118
Upravljanje omrežnega projektorja s sistemom Crestron Connected	118
Okno za upravljanje v programu Crestron Connected.....	120
Okno z orodji v programu Crestron Connected.....	121
Časovno programiranje dogodkov projektorja.....	122

Prilagajanje nastavitvev menija

125

Uporaba menijev projektorja	126
Uporaba zaslonske tipkovnice	127
Znaki, ki jih je mogoče vnašati z zaslonsko tipkovnico.....	127
Nastavitve kakovosti slike - meni Slika	128
Nastavitve vhodnega signala - meni Signal	129
Nastavitve funkcij projektorja - meni Nastavitve.....	130
Nastavitve za namestitev projektorja – meni »Razširjeno«.....	132
Nastavitve omrežja projektorja – meni »Omrežje«	135
Meni Omrežje - Nastavitve Screen Mirroring	136
Meni Omrežje – meni Osnovno.....	137
Meni Omrežje – meni Brežžični LAN	138
Meni Omrežje – meni Žični LAN	141
Meni Omrežje – meni Obvestila.....	142
Meni Omrežje – meni Ostali	143
Meni Omrežje – meni Ponastavi	144
Nastavitve za namestitev projektorja - meni ECO.....	145
Prikaz informacij projektorja - meni Informacije	147
Meni Informacije - projektor za meni Informacije.....	147
Seznam kod Event ID.....	148
Možnosti ponastavitve projektorja – meni »Ponastavi«.....	150
Kopiranje nastavitvev menija med projektorji (paketna nastavitvev)	151
Prenos nastavitvev z bliskovnega pomnilnika USB.....	151
Prenos nastavitvev z računalnika	152
Obvestilo o napaki pri paketni nastavitvi	153

Vzdrževanje projektorja 154

Vzdrževanje projektorja	155
Čiščenje objektiva	156
Čiščenje ohišja projektorja	157
Vzdrževanje zračnih filtrov in odprtín	158
Čiščenje zračnega filtra in odprtín.....	158
Zamenjava zračnega filtra	158
Vzdrževanje žarnice projektorja	161
Zamenjava žarnice.....	161
Ponastavitev časovnika žarnice	164

Odpravljanje težav 165

Težave s projekcijo	166
Stanje indikatorjev projektorja	167
Uporaba prikazane pomoči projektorja	170
Odpravljanje težav s sliko in zvokom	171
Rešitve, ko ni prikazane slike	171
Rešitve, ko slika ni pravilna, s funkcijo USB Display.....	171
Rešitve, ko se prikaže sporočilo »Ni signala«.....	172
Prikaz s prenosnika	172
Prikaz s prenosnika Mac	172
Rešitve, ko se prikaže sporočilo »Ni podprto«	172
Rešitve, ko je prikazan samo del slike	173
Rešitve, ko slika ni pravokotna.....	173
Rešitve, ko slika vsebuje motnje ali statiko	173
Rešitve, kadar je slika nerazločna ali zamegljena	174
Rešitve, kadar so barve na sliki ali njena svetlost napačna.....	174
Rešitve za težave z zvokom.....	175
Rešitve, ko imena slikovnih datotek niso pravilno prikazana v PC Free	176

Odpravljanje težav z delovanjem projektorja ali daljinskega upravljalnika 177

Rešitve za težave z vklopom ali izklopom projektorja.....	177
Rešitve za težave z daljinskim upravljalnikom.....	177
Rešitve za težave z geslom.....	178
Rešitev, če se prikaže sporočilo »Baterija za ohranjanje časa je skoraj prazna« .	178

Odpravljanje težav z omrežjem 179

Rešitve, ko brezžična avtentikacija ni uspešna	179
Rešitve, če do projektorja ne morete dostopati prek spleta	179
Rešitve, ko ni mogoče prejemati e-poštnih opozoril v omrežju	179
Rešitve, kadar slika vsebuje statiko med omrežno projekcijo	180
Rešitve, ko se ne morete povezati s Screen Mirroring.....	180
Rešitve, ko slika ali zvok vsebujeta statiko med povezavo Screen Mirroring	180

Dodatek 182

Izbirna dodatna oprema in nadomestni deli 183

Zaslóni.....	183
Kabli.....	183
Nosilci	183
Za brezžično povezavo	183
Zunanje naprave	184
Nadomestni deli.....	184

Velikost zaslóna in razdalja projiciranja..... 185

Podprte ločljivosti monitorjev..... 191

Specifikacije projektorja **193**

Tehnični podatki priključkov	196
------------------------------------	-----

Zunanje dimenzije **198**

Sistemske zahteve za USB Display **202**

Seznam varnostnih simbolov in opozoril **203**

Slovar **205**

Obvestila..... 207



Indication of the manufacturer and the importer in accordance with requirements of EU directive.....	207
Omejitev uporabe.....	207
Reference operacijskega sistema.....	207
Blagovne znamke.....	208
Obvestilo o avtorskih pravicah	208
Dodatek o avtorskih pravicah	208

Simboli v tem priročniku





Varnostni simboli

V priročnikih in na projektorju so grafični simboli in oznake, ki označujejo vsebino, ki opisuje varno uporabo projektorja.

Preberite in natančno upoštevajte navodila, ki so označena s temi simboli in oznakami, da se izognete poškodbam oseb ali lastnine.

 Opozorilo	Ta simbol označuje informacije, ki lahko povzročijo telesne poškodbe ali celo smrt, če jih prezrete.
 Previdno	Ti simboli označujejo informacije, ki jih morate upoštevati, sicer lahko z nepravilno uporabo povzročite poškodbe ali okvaro opreme.

Simboli za splošne informacije

Pozor	Ta oznaka označuje postopke, ki lahko povzročijo škodo ali poškodbo, če niste dovolj previdni.
	Ta oznaka označuje dodatne informacije, ki so lahko uporabne.
[Ime gumba]	Označuje imena gumbov na daljinskem upravljalniku ali projektorju. Primer: gumb [Esc]
Ime menija/nastavitve	Označuje meni projektorja in imena nastavitve. Primer: Izberite meni Slika  Slika > Dodatno
	Ta oznaka označuje povezave do sorodnih strani.
	Ta oznaka označuje nivo trenutnega menija projektorja.

» Sorodne povezave

- "Uporaba priročnika za iskanje informacij" [str.8](#)
- "Pridobivanje najnovejše različice dokumentov" [str.9](#)

Priročnik v obliki datoteke PDF vam omogoča iskanje informacij po ključni besedi ali pa direkten premik na določeno poglavje z uporabo zaznamkov. Natisnete lahko tudi samo tiste strani, ki jih potrebujete. To poglavje pojasnjuje uporabo priročnika v obliki datoteke PDF, ki ste jo odprli s programom Adobe Reader X na vašem računalniku.

» Sorodne povezave

- "Iskanje po ključni besedi" [str.8](#)
- "Neposredni preskok z zaznamkov" [str.8](#)
- "Tiskanje samo tistih strani, ki jih potrebujete" [str.8](#)

Iskanje po ključni besedi

Kliknite **Uredi > Napredno iskanje**. V okno za iskanje vnesite ključno besedo (besedilo) za informacijo, ki jo želite poiskati in nato kliknite **Išči**. Rezultati iskanja so prikazani v obliki seznama. Kliknite na kateri koli rezultat iskanja, da se premaknete na tisto stran.

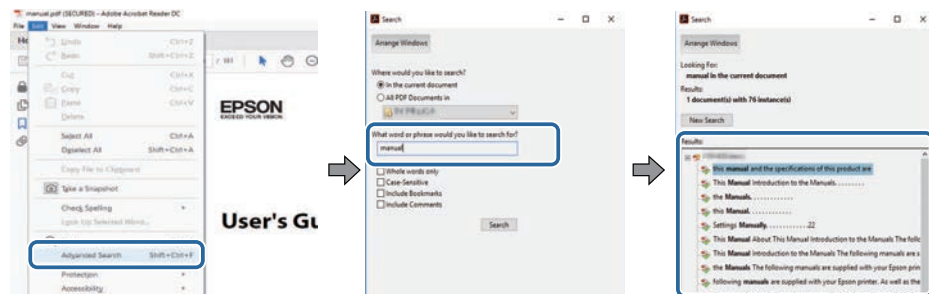

Neposredni preskok z zaznamkov

Kliknite na naslov, da se premaknete na tisto stran. Kliknite + ali > za ogled podrejenih naslovov v tistem poglavju. Če se želite vrniti na prejšnjo stran, na tipkovnici izvedite naslednje operacije.

- Operacijski sistem Windows: pridržite tipko **Alt**, in nato pritisnite gumb ←.

- Operacijski sistem Mac: pridržite ukazno tipko in nato pritisnite ←.

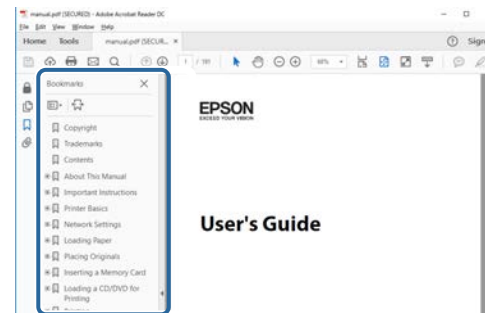

Tiskanje samo tistih strani, ki jih potrebujete

Določite in natisnete lahko tudi samo tiste strani, ki jih potrebujete. v meniju **Datoteka** kliknite na **Natisni** in nato pod **Strani za tiskanje** pri možnosti **Strani** navedite strani, ki jih želite natisniti.

- Če želite navesti niz zaporednih strani, med prvo in zadnjo stranjo stran vnesite vezaj.
Primer: 20-25
- Če želite navesti strani, ki si ne sledijo zaporedno, strani ločite z vejicami.
Primer: 5, 10, 15

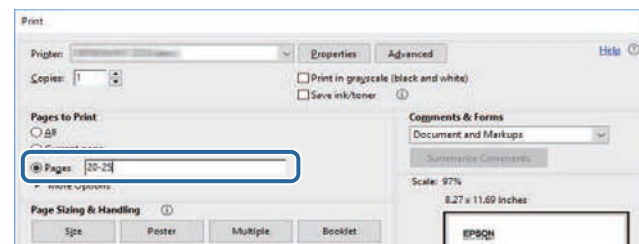

Najnovjše različice priročnikov in specifikacij najdete na spletnem mestu Epson.

Obiščite epson.sn in vnesite ime projektorja.

	EB-992F	EB-982W	EB-W49	EB-FH52	EB-W52	EB-W51	EB-FH06	EB-W06
Dokumentna kamera (izbirno)	✓	✓	✓	✓	✓	✓	✓	✓
Pisk (vklop/izklop)	✓	✓	✓	✓	✓	✓	✓	✓
Nastavitev Datum in čas	✓	-	-	✓	-	-	-	-
Urnik	✓	-	-	✓	-	-	-	-
Avto Keystone - navp	✓	✓	✓	✓	✓	✓	✓	✓
PC Free	✓	✓	✓	✓	✓	✓	✓	✓
Poraba energije (3 ravni)	✓	✓	✓	-	-	-	-	-
Poraba energije (2 ravni)	-	-	-	✓	✓	✓	✓	✓
Paketna nastavitev (pogon USB)	✓	✓	✓	✓	✓	✓	✓	✓
Paketna nastavitev (kabel USB)	✓	✓	✓	✓	✓	✓	✓	✓
Zaščita uporab. loga	✓	✓	✓	✓	✓	✓	✓	✓
Zaščita omrežja	✓	✓	✓	✓	✓	✓	✓	✓
Zaščita urnika	✓	-	-	✓	-	-	-	-
Zaščita za Screen Mirroring	✓	-	-	✓	-	-	-	-
Epson iProjection	✓	✓	✓	✓	✓	✓	✓	✓
Epson Projector Management	✓	✓	✓	✓	✓	✓	✓	✓
Epson Web Control	✓	✓	✓	✓	✓	✓	✓	✓
Obvestilo o pošti	✓	✓	✓	✓	✓	✓	✓	✓
SNMP	✓	✓	✓	✓	✓	✓	✓	✓
Zaščiti HTTP (HTTPS)	✓	-	-	✓	-	-	-	-
Ukazi ESC/VP21	✓	✓	✓	✓	✓	✓	✓	✓
PJLink	✓	✓	✓	-	-	-	-	-
Crestron Connected	✓	✓	✓	-	-	-	-	-

EB-972/EB-118/EB-X49/EB-E20/EB-X51/EB-E10/EB-X06/EB-E01/EB-X500/EB-E500

V spodnji tabeli so navedene funkcije, ki jih podpira posamezen model projektorja. Podprte funkcije so prikazane z oznako »✓«.

	EB-972	EB-118	EB-X49	EB-E20	EB-X51	EB-E10	EB-X06	EB-E01	EB-X500	EB-E500
Avto Keystone - navp	✓	✓	✓	-	✓	-	✓	-	✓	-
PC Free	✓	✓	✓	-	✓	-	✓	-	✓	-
Poraba energije (3 ravni)	✓	✓	-	-	-	-	-	-	-	-
Poraba energije (2 ravni)	-	-	✓	✓	✓	✓	✓	✓	✓	✓
Paketna nastavitvev (pogon USB)	✓	✓	✓	-	✓	-	✓	-	✓	-
Paketna nastavitvev (kabel USB)	✓	✓	✓	✓	✓	✓	✓	✓	✓	✓
Zaščita uporab. loga	✓	✓	✓	✓	✓	✓	✓	✓	✓	✓
Zaščita omrežja	✓	✓	✓	-	✓	-	✓	-	✓	-
Zaščita urnika	-	-	-	-	-	-	-	-	-	-
Zaščita za Screen Mirroring	-	-	-	-	-	-	-	-	-	-
Epson iProjection	✓	✓	✓	-	✓	-	✓	-	✓	-
Epson Projector Management	✓	✓	✓	-	✓	-	✓	-	✓	-
Epson Web Control	✓	✓	✓	-	✓	-	✓	-	✓	-
Obvestilo o pošti	✓	✓	✓	-	✓	-	✓	-	✓	-
SNMP	✓	✓	✓	-	✓	-	✓	-	✓	-
Zaščiti HTTP (HTTPS)	-	-	-	-	-	-	-	-	-	-
Ukazi ESC/VP21	✓	✓	✓	-	✓	-	✓	-	✓	-
PJLink	✓	✓	✓	-	-	-	-	-	-	-
Crestron Connected	✓	✓	✓	-	-	-	-	-	-	-

Uvod v projektor

V teh poglavjih najdete več informacij o funkcijah projektorja in imenih delov.

► **Sorodne povezave**

- "Značilnosti projektorja" [str.15](#)
- "Deli in funkcije projektorja" [str.17](#)

V tem projektorju so na voljo te posebne funkcije. Za več podrobnosti preberite ustrezna poglavja.

» Sorodne povezave

- "Hitra in enostavna nastavitvev" [str.15](#)
- "Preprosto projiciranje prek brezžične povezave" [str.15](#)

Hitra in enostavna nastavitvev

- Direktno vklop vklopi projektor takoj, ko ga priključite.
- Funkcija Samodejni vklop vklopi projektor takoj, ko zazna signal slike iz vrat, ki ste jih določili za vir **Samodejni vklop**.
- Funkcija »Začetni zaslon« vam omogoča preprost izbor vira slike in uporabnih funkcij.
- Sprotni samodejni navpični popravek keystone vedno prikaže pravokoten zaslon (Avto Keystone - navp).
- Drsnik za prilagoditev popačenja vodoravnega keystone omogoča hitro odstranjevanje vodoravnega popačenja projicirane slike.

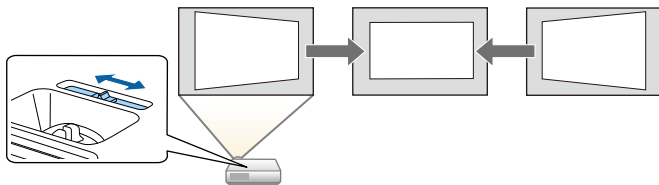

» Sorodne povezave

- "Avto Keystone - navp" [str.50](#)
- "Nastavitve za namestitvev projektorja – meni »Razširjeno«" [str.132](#)
- "Seznam funkcij" [str.10](#)
- "Vklop projektorja" [str.39](#)
- "Popravljanje oblike slike z drsnikom za vodoravno trapezno popačenje" [str.50](#)

Preprosto projiciranje prek brezžične povezave

- Funkcija Screen Mirroring za brezžično povezavo projektorja in mobilne naprave s tehnologijo Miracast.



- Epson iProjection (Windows/Mac) za istočasno projiciranje največ štirih slik z razdelitvijo projiciranega zaslona. Slike lahko projicirate iz računalnikov v omrežju ali pametnih telefonov oziroma tabličnih naprav. Za podrobnosti glejte *Vodnik za uporabo programske opreme Epson iProjection (Windows/Mac)*.

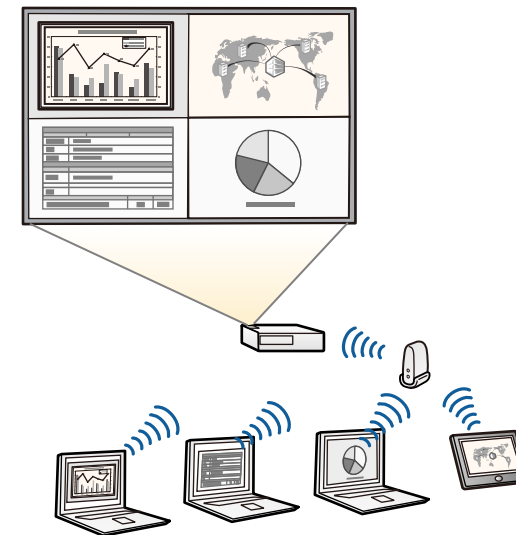



- Potrebno programsko opremo in priročnike lahko prenesete s tega spletnega mesta:
<http://www.epson.com/>

- Epson iProjection (iOS/Android) za brezžično povezavo projektorja in mobilne naprave s programom, ki je na voljo v trgovini App Store ali Google Play.



Uporabnik je odgovoren za vse stroške, ki nastanejo pri vzpostavitvi povezave s spletno trgovino App Store ali Google Play.

- Epson iProjection (Chromebook) za brezžično povezavo projektorja in naprave Chromebook s programom, ki je na voljo v trgovini App Store ali Google Play.



Uporabnik je odgovoren za vse stroške, ki nastanejo pri vzpostavitvi povezave s spletno trgovino Chrome Web Store.

» Sorodne povezave

- "Seznam funkcij" [str.10](#)
- "Uporaba projektorja v omrežju" [str.86](#)

V naslednjih poglavjih so opisani deli projektorja in njihove funkcije.

Vse funkcije v tem priročniku so razložene s slikami modela EB-992F, razen če je navedeno drugače.

► Sorodne povezave

- "Deli projektorja – spredaj" [str.17](#)
- "Deli projektorja – zadaj" [str.18](#)
- "Deli projektorja – spodaj" [str.19](#)
- "Deli projektorja – nadzorna plošča" [str.20](#)
- "Deli projektorja – daljinski upravljalnik" [str.21](#)
- "Seznam funkcij" [str.10](#)

Deli projektorja – spredaj

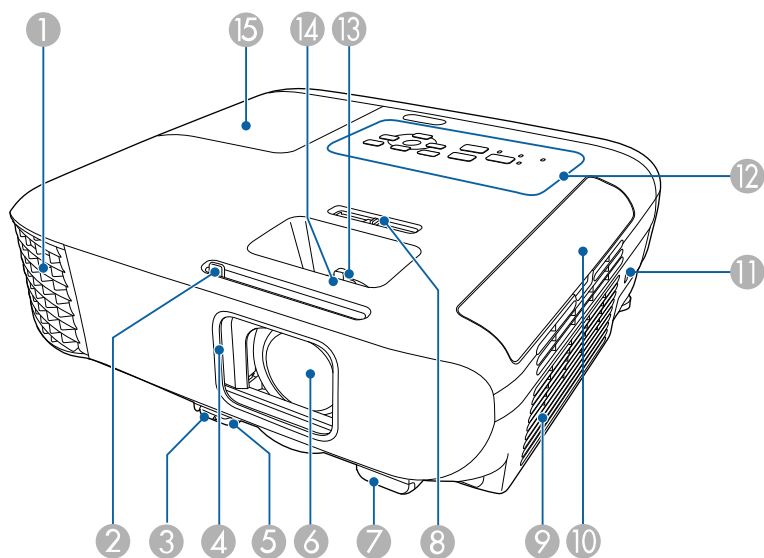

Ime	Funkcija
1 Odprtina za izpuh zraka	Odprtina za zračenje se uporablja za notranje hlajenje projektorja.

Ime	Funkcija
	<p>⚠ Opozorilo</p> <p>Ne glejte v odprtine. Če žarnica eksplodira, lahko začnejo uhajati plini ali pa se raztresejo koščki stekla, zaradi česar lahko pride do poškodb. Če vdihnete kakršen koli delec zlomljenega stekla ali če ta pride v stik z očmi ali usti, se posvetujte z zdravnikom.</p> <p>⚠ Previdno</p> <p>Med projiciranjem ne nastavljajte obraza ali rok v bližino odprtine za zračenje, hkrati pa v bližino ne postavljajte predmetov, ki se lahko zvijejo ali poškodujejo zaradi toplote iz bližnje odprtine. Vroč zrak iz odprtine za izpuh zraka lahko povzroči opekline, zvijanje predmetov ali nezgode.</p>
2	<p>Drsnik za izklop slike in zvoka</p> <p>Uporabite gumb za odpiranje ali zapiranje pokrova objektiv.</p>
3	<p>Ročica za sprostitve noge</p> <p>S potiskom ročice za sprostitve noge podaljšate in zložite sprednjo nastavljivo nogo.</p>
4	<p>Pokrov objektiv</p> <p>Zaprte, ko ne uporabljate projektorja, da zaščitite objektiv. Če ga zaprete med projekcijo, boste morda zakrili sliko in zvok.</p>
5	<p>Sprednja nastavljiva noga</p> <p>Pri namestitvi projektorja na površino, kot je miza, podaljšajte nogo, da prilagodite položaj slike.</p>
6	<p>Objektiv</p> <p>Slike so projicirane skozi objektiv.</p>
7	<p>Oddaljen sprejemnik</p> <p>Sprejema signale daljinskega upravljalnika.</p>
8	<p>Drsnik za vodoravni trapezni popravek</p> <p>Popravi vodoravno popačenje projicirane slike.</p>
9	<p>Odprtina za dovod zraka (zračni filter)</p> <p>Sprejema zrak za notranje hlajenje projektorja.</p>
10	<p>Pokrov zračnega filtra</p> <p>Odstranite ga za dostop do zračnega filtra.</p>

Ime	Funkcija
① Varnostna reža	Varnostna reža je združljiva s sistemom Microsaver Security System, ki ga proizvaja družba Kensington.
⑫ Nadzorna plošča	Upravlja projektor.
⑬ Obroč za zoom	Prilagodite velikost slike.
⑭ Obroč za ostrenje	Prilagodite ostrino slike. Oblika se lahko razlikuje glede na model vašega projektorja.
⑮ Pokrov žarnice	Odprite ga za dostop do žarnice projektorja.

» Sorodne povezave

- "Stanje indikatorjev projektorja" [str.167](#)
- "Seznam funkcij" [str.10](#)
- "Spreminjanje velikosti slike z obročem za povečavo/pomanjšavo" [str.54](#)
- "Ostrenje slike z obročem za ostrenje" [str.55](#)
- "Popravljanje oblike slike z drsnikom za vodoravno trapezno popačenje" [str.50](#)

Deli projektorja – zadaj

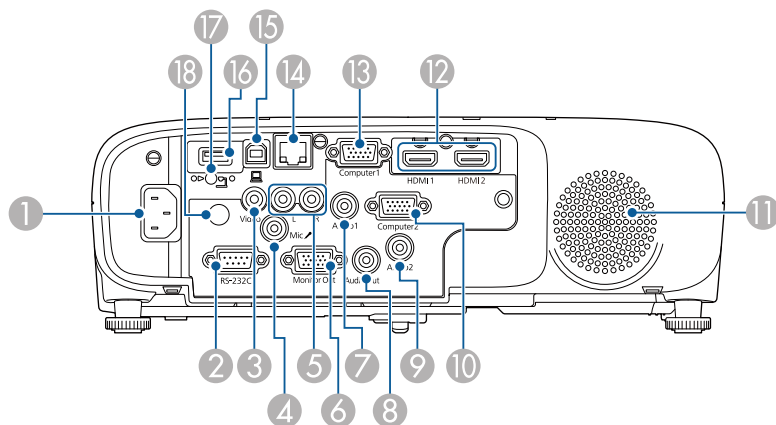

EB-E01/EB-E500

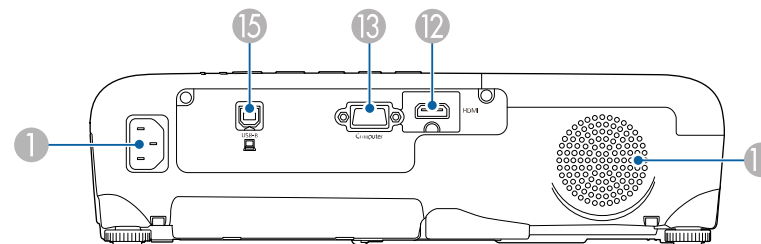

Ime	Funkcija
① Vtičnica za električno napajanje	Za priključitev napajalnega kabla na projektor.
② Vrata RS-232C	Sem priključite kabel RS-232C za nadzor projektorja iz računalnika. (Običajno vam ni treba uporabiti teh vrat.)
③ Vrata Video	Za sestavljene video signale iz video virov.
④ Vrata Mic	Oddaja zvok iz mikrofona.
⑤ Vrata L-Audio-R	Sprejema zvok iz opreme, priključene v vrata Video.
⑥ Vrata Monitor Out	Oddaja analogne signale RGB iz vrat Computer1 na zunanji zaslon. Ne morete oddajati signalov, ki jih oddajajo druga vrata.
⑦ Vrata Audio 1	Oddaja zvok iz naprave, ki je priključena na vrata Computer1.
⑧ Vrata Audio Out	Oddaja zvok iz trenutnega vhodnega vira ali vrat Mic na zunanji zvočnik.
⑨ Vrata Audio 2	Oddaja zvok iz naprave, ki je priključena na vrata Computer2.
⑩ Vrata Computer2	Predvaja signale slike iz računalnika.
⑪ Zvočnik	Oddaja zvok.
⑫ Vrata HDMI1, HDMI2 Vrata HDMI	Sprejema videesignale iz videoopreme in računalnikov, združljivih s HDMI. Ta projektor je združljiv s standardom HDCP.

Ime	Funkcija
13 Vrata Computer Vrata Computer1	Predvaja signale slike iz računalnika.
14 Vrata LAN	Služi povezavi v omrežje prek kabla LAN.
15 Vrata USB-B	Za priključitev kabla USB na računalnik za projiciranje slik iz računalnika.
16 Vrata USB-A	Za povezavo pomnilniške naprave USB ali digitalnega fotoaparata in projiciranje filmov ali slik s funkcijo PC Free. Za priključitev izbirne dokumentne kamere. Za priključitev modula brezžičnega LAN.
17 Pritrditveni vijak za modul brezžičnega lokalnega omrežja	Za pritrditev pokrova modula brezžičnega lokalnega omrežja.
18 Oddaljen sprejemnik	Sprejema signale daljinskega upravljalnika.

» Sorodne povezave

- "Seznam funkcij" [str.10](#)

Deli projektorja – spodaj

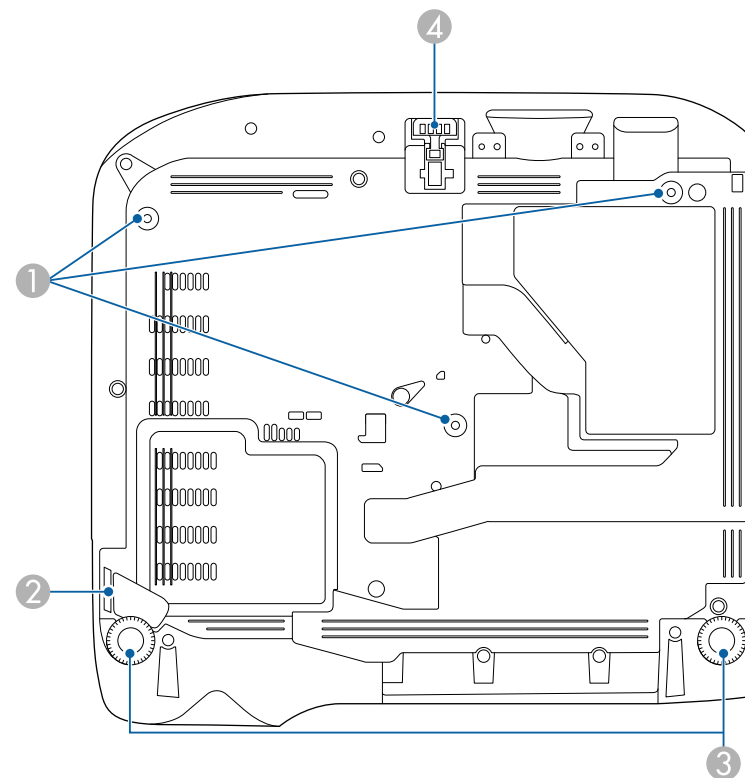

Ime	Funkcija
1 Točke za pritrditev na stropni nosilec (tri točke)	Sem namestite izbirni stropni nosilec, če projektor obesite s stropa.
2 Varovana točka namestitve kabla	Skozi povlecite žično ključavnico, ki jo kupite v prosti prodaji, in jo zaklenite. Tukaj lahko namestite tudi dodatno varnostno žico, da preprečite padec projektorja s stropa ali zida.

Ime	Funkcija
3 Zadnja noga	Pri namestitvi projektorja na površino, kot je miza, obrnite in izvlecite noge za nastavev vodoravnega nagiba.
4 Sprednja nastavljiva noga	Pri namestitvi projektorja na površino, kot je miza, podaljšajte nogo, da prilagodite položaj slike.

» Sorodne povezave

- "Namestitev zaščitnega kabla" [str.85](#)

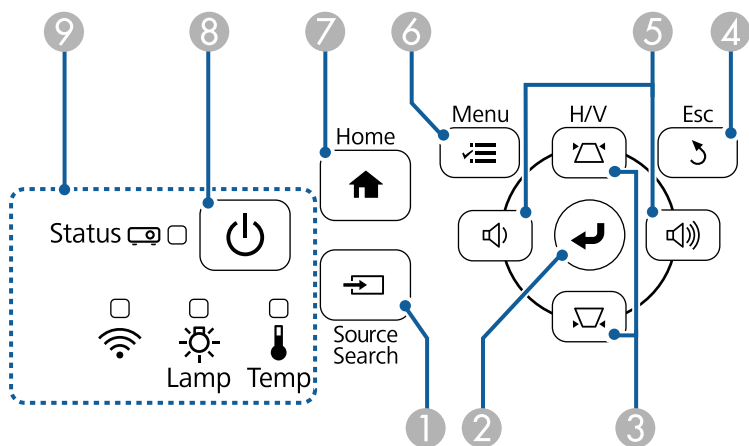

Deli projektorja – nadzorna plošča

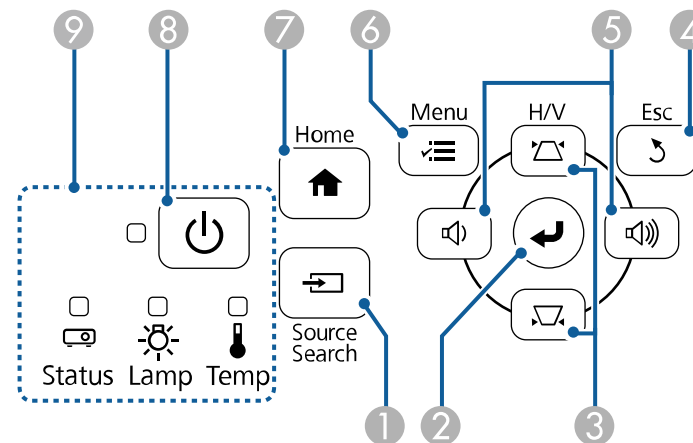

EB-E20/EB-E10/EB-E01/EB-E500



Ime	Funkcija
1 Gumb [Source Search]	Preklopi na naslednji vhodni vir.
2 Gumb [Enter] [↵]	Vnese trenutni izbor in se premakne na naslednjo raven med prikazovanjem menija ali pomoči projektorja. Optimizira možnosti Sledenje , Sinhronizacija in Položaj v meniju projektorja Signal med projiciranjem analognega signala RGB iz vrat Computer.
3 Tipke za prilagoditev keystone in puščične tipke	Prikaže zaslon Keystone, na katerim lahko popravite popačenje keystone. Izbere elemente menija med prikazovanjem menija ali pomoči projektorja.
4 Gumb [Esc]	Ustavi trenutno funkcijo. Med prikazovanjem menija projektorja se vrne na prejšnji nivo menija.



Ime	Funkcija
5	Tipke za nastavitve glasnosti in puščične tipke  : zmanjša glasnost.  : poveča glasnost. Popravi popačenje keystone v vodoravni smeri, ko je prikazano okno Keystone. Izbere elemente menija med prikazovanjem menija ali pomoči projektorja.
6	Gumb [Menu]
7	Gumb [Home]
8	Gumb za vklop/izklop [Power]
9	Indikatorji

» Sorodne povezave

- "Nastavitve vhodnega signala - meni Signal" [str.129](#)
- "Začetni zaslon" [str.40](#)
- "Stanje indikatorjev projektorja" [str.167](#)
- "Popravljanje oblike slik z gumbi Keystone" [str.51](#)

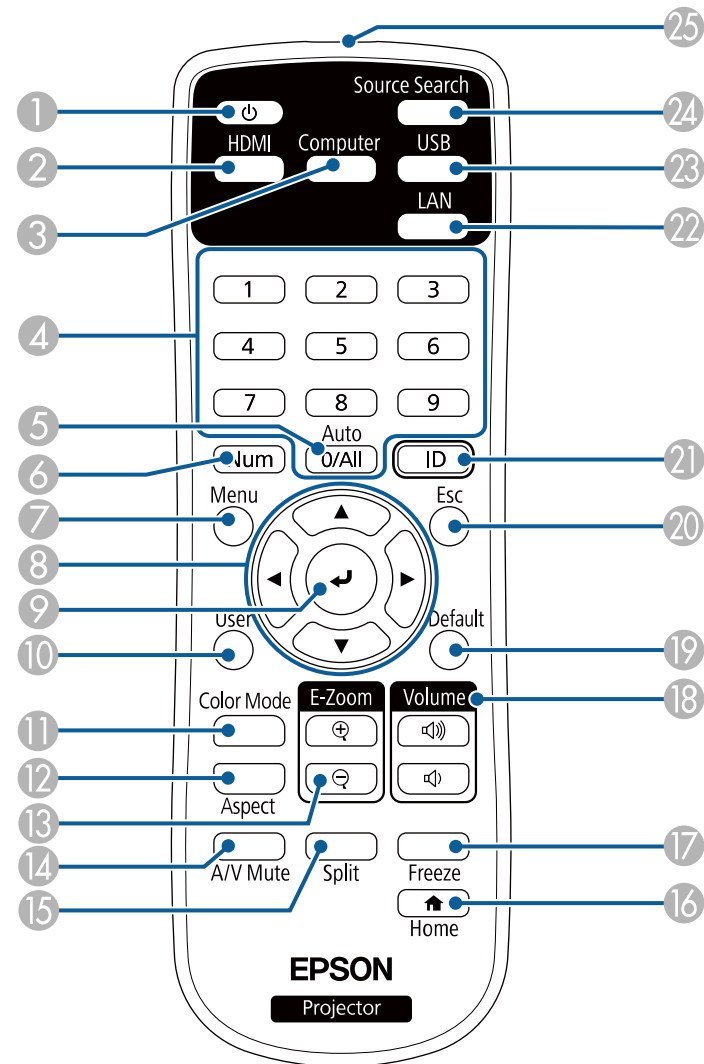
Deli projektorja – daljinski upravljalnik



Ime	Funkcija
1 Gumb za vklop/izklop []	Vklopi ali izklopi projektor.
2 Gumb [HDMI]	Preklopi vir slike med vrati HDMI.
3 Gumb [Computer]	Preklopi vir slike na vrata Computer.
4 Številčnica	Vnese številke v meni projektorja, ko je pritisnjen gumb [Num].
5 Gumb [Auto]	Optimizira možnosti Sledenje, Sinhronizacija in Položaj v meniju projektorja Signal med projiciranjem analognega signala RGB iz vrat Computer.
6 Gumb [Num]	Za vnos števil s številskimi gumbi pridržite ta gumb.
7 Gumb [Menu]	Prikaže in zapre meni projektorja.
8 Puščični gumbi	Izbere elemente menija med prikazovanjem menija projektorja.
9 Gumb [Enter] []	Vnese trenutni izbor in se premakne na naslednjo raven med prikazovanjem menija projektorja.
10 Gumb [User]	Izvede nastavitve, dodeljene v nastavitvi Uporabniški gumb v meniju projektorja Nastavitve .
11 Gumb [Color Mode]	Spremeni barvni način.
12 Gumb [Aspect]	Spremeni razmerje prikaza.
13 Gumbi [E-Zoom] +/-	Spremeni velikost projicirane slike.
14 Gumb [A/V Mute]	Začasno vklopi ali izklopi sliko in zvok.
15 Gumb [Split]	Istočasno projicira dve sliki iz različnih virov slik, tako da razdeli projekcijski zaslon.
16 Gumb [Home]	Prikaže in zapre začetni zaslon.
17 Gumb [Freeze]	Ustavi ali nadaljuje predstavitev.
18 Gumbi za povišanje/znižanje [Volume]	Prilagodi glasnost zvočnika.
19 Gumb [Default]	Ponastavi izbrano nastavitvev na privzeto vrednost.

Ime	Funkcija
20 Gumb [Esc]	Ustavi trenutno funkcijo. Med prikazovanjem menija projektorja se vrne na prejšnji nivo menija.
21 Gumb [ID]	Če želite izbrati ID projektorja, ki ga želite upravljati z daljinskim upravljalnikom, pritisnite in pridržite ta gumb in nato pritisnite ustrezne številke gumbe.
22 Gumb [LAN]	Preklopi med virom slik v napravah, ki imajo vzpostavljeno povezavo z omrežjem.
23 Gumb [USB]	Preklopi vir slike med vrati USB Display in USB-A.
24 Gumb [Source Search]	Preklopi na naslednji vhodni vir.
25 Območje oddajanja svetlobe daljinskega upravljalnika	Oddaja signale daljinskega upravljalnika.

» Sorodne povezave

- "Razmerje prikaza slike" [str.58](#)
- "Prilagajanje kakovosti slike (Barvni način)" [str.61](#)
- "Nastavitve vhodnega signala - meni Signal" [str.129](#)
- "Nastavitve za namestitev projektorja – meni »Razširjeno«" [str.132](#)
- "Začetni zaslon" [str.40](#)
- "Projiciranje dveh slik naenkrat" [str.65](#)
- "Priključitev na računalnik za video in zvok prek vrat USB" [str.28](#)
- "Projiciranje predstavitve PC Free" [str.68](#)
- "Uporaba projektorja v omrežju" [str.86](#)

Nastavitev projektorja

Za nastavitev projektorja sledite navodilom v teh poglavjih.

» Sorodne povezave

- "Postavitev projektorja" [str.24](#)
- "Povezave projektorja" [str.27](#)
- "Vstavljanje baterij v daljinski upravljalnik" [str.35](#)
- "Uporaba daljinskega upravljalnika" [str.36](#)
- "Odpiranje pokrova objektiva" [str.37](#)

Za prikaz slik lahko projektor postavite na kakršno koli ravno površino.

Projektor lahko namestite tudi na stropni nosilec, če ga želite uporabljati na stalnem mestu. Za obešanje projektorja na strop potrebujete izbirni stropni nosilec.

Pri izbiri mesta za projektor upoštevajte naslednje smernice:

- Projektor namestite na čvrsto in ravno površino ali pa ga pritrdite z ustreznim nosilcem.

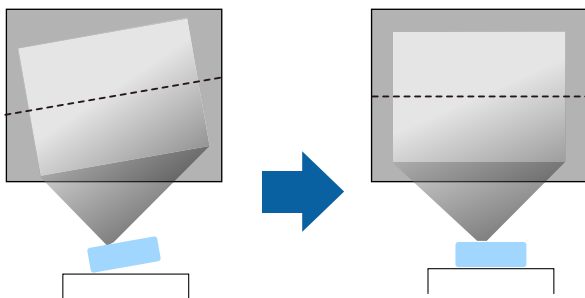

- Pod projektorjem in okoli njega pustite dovolj prostora za zračenje in ga ne postavljajte na predmete ali ob predmete, ki bi lahko zamašili odprtine za zračenje.
- Projektor postavite tako, da bo obrnjen pravokotno na zaslon in ne pod kotom.

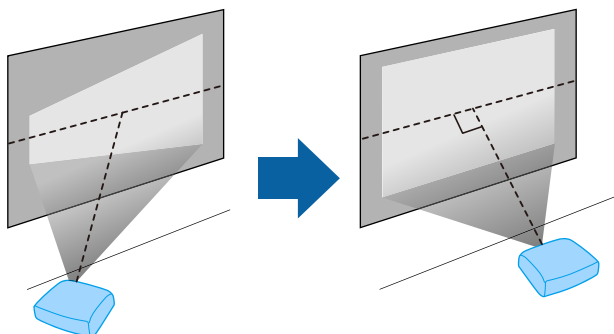

Če projektorja ne morete namestiti pravokotno na zaslon, s krmilniki projektorja odpravite kakršno koli popačenje keystone. Za najboljšo kakovost slik priporočamo, da prilagodite mesto namestitve projektorja, da dosežete pravilno velikost in obliko slike.

⚠ Opozorilo

- Če želite, da projektor visi s stropa, morate namestiti stropni nosilec. Če projektorja ne namestite pravilno, lahko pade in povzroči telesne poškodbe ali škodo.
- Na točkah za pritrditev na stropni nosilec ne uporabljajte lepil, da bi preprečili rahljanje vijakov. Prav tako na projektorju ne uporabljajte maziv, olj ali podobnih snovi, saj lahko ohišje počni in projektor pade s stropa. To lahko povzroči hude telesne poškodbe na osebah pod stropnim nosilcem in poškoduje projektor.
- Če ne namestite stropnega nosilca in projektorja, lahko projektor pade. Ko namestite določen nosilec družbe Epson, ki je združljiv z vašim projektorjem, poskrbite, da boste projektor pritrdili na točke za pritrditev na stropni nosilec. Poleg tega projektor in nosilec pritrdite z žico, ki je dovolj močna, da vzdrži njuno težo.
- Projektorja ne namestite na visoko mesto, mesto z veliko prahu oz. vlage ali na mesto, izpostavljeno dimu ali pari. V nasprotnem primeru se lahko zaneti požar ali pride do električnega udara. Ohišje projektorja lahko prav tako izgubi prvotno obliko in se poškoduje, projektor pa lahko pade iz nosilca.
Primeri mest, pri katerih lahko projektor pade zaradi obrabe ohišja
 - Mesta, izpostavljena prekomernemu dimu ali oljnim meglicam, na primer tovarne in kuhinje
 - Mesta, ki vsebujejo škodljiva redčila ali kemikalije, na primer tovarne in laboratoriji
 - Mesta, na katerih je projektor lahko izpostavljen čistilnim sredstvom ali kemikalijam, na primer tovarne in kuhinje.
 - Mesta, na katerih se pogosto uporabljajo eterična olja, na primer sprostitveni studii.
 - V bližini naprav, ki proizvajajo prekomeren dim, oljne meglice ali peno

⚠ Opozorilo

- Ne prekrivajte prezračevalne odprtine ali odprtin za zračenje na projektorju. Če so odprtine prekrite, lahko zaradi povišanja notranje temperature nastane požar.
- Projektorja ne uporabljajte ali shranjujte na mestih, ki so izpostavljena prahu ali umazaniji. V nasprotnem primeru se lahko kakovost projicirane slike poslabša ali pa se lahko zračni filter zamaši, kar lahko povzroči okvaro ali požar.
- Ne namestite ga na nestabilno površino ali mesto, ki nima ustrezne nosilnosti. Sicer lahko pade ali se prevrne, kar lahko povzroči nezgodo in telesne poškodbe.
- Projektor pri namestitvi na višino zavarujte z žico, ki bo med izrednimi dogodki, na primer med potresom, preprečila padec projektorja in zagotovila varnost. Projektor, ki ni pravilno nameščen, lahko pade in povzroči nezgodo ali poškodbo.
- Naprave ne namestite na mestih, kjer lahko pride do morebitnih poškodb zaradi slane vode, ali na mestih, izpostavljenih korozivnim plinom, kot je žveplo iz vročih vrelov. V nasprotnem primeru lahko zaradi korozije projektor pade. Prav tako lahko pride tudi do okvare projektorja.

Pozor

- Projektorja med uporabo ne postavljajte na bok. To lahko povzroči okvaro projektorja.
- Če projektor uporabljate na nadmorski višini nad 1.500 m, v meniju projektorja nastavitev **Način visoke višine** nastavite na **Vklopljeno** in tako zagotovite ustrezen nadzor nad notranjo temperaturo projektorja.
☛ **Razširjeno > Delovanje > Način visoke višine**
- Projektorja ne nameščajte v prostor z visoko vlažnostjo ali veliko prahu ali na mesta, ki so izpostavljena dimu zaradi ognja ali tobačnemu dimu.

» Sorodne povezave

- "Možnosti postavitve in namestitve projektorja" [str.25](#)
- "Razdalja projekcije" [str.26](#)
- "Oblika slike" [str.50](#)
- "Nastavitve za namestitev projektorja – meni »Razširjeno«" [str.132](#)

Možnosti postavitve in namestitve projektorja

Projektor lahko postavite in namestite na te načine:

Spredaj/zadaj

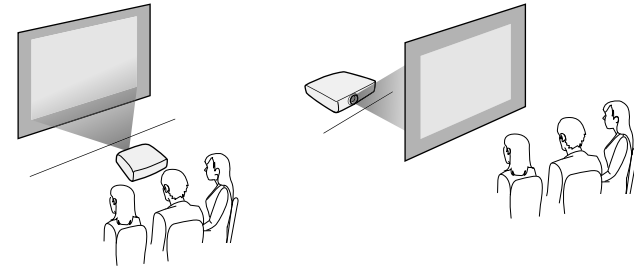

Strop spredaj/Strop zadaj

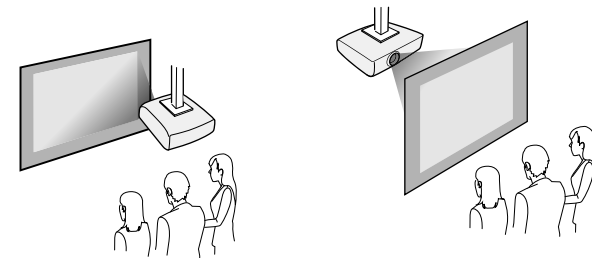

Pazite, da v meniju **Razširjeno** izberite pravilno možnost **Projekcija** glede na uporabljen način namestitve.

» Sorodne povezave

- "Načini projiciranja" [str.46](#)

Razdalja projekcije

Razdalja med projektorjem in zaslonom določa približno velikost slike. Dlje kot je projektor od zaslona, večja je slika, vendar pa nanjo vplivajo tudi raven povečave, razmerje prikaza in druge nastavitve.

V poglavju »Dodatek« najdete podrobnosti o tem, približno kako daleč od zaslona morate namestiti projektor glede na velikost projicirane slike.



Pri popravljanju popačenja keystone bo slika nekoliko manjša.

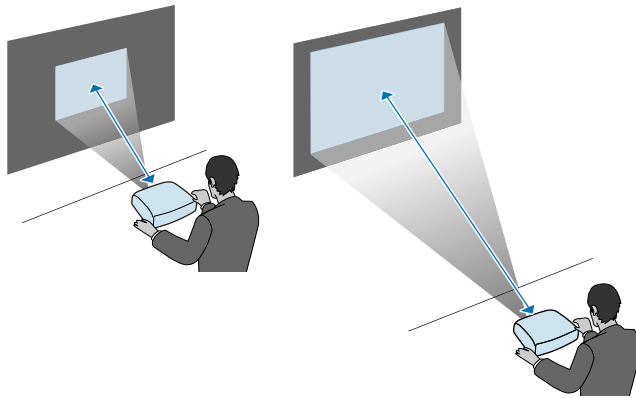

» Sorodne povezave

- "Velikost zaslona in razdalja projiciranja" [str.185](#)

V teh poglavjih najdete navodila za povezovanje projektorja z različnimi viri projiciranja.

Pozor

Preverite obliko in smer priključkov na kabljih, ki jih želite priključiti. Priključka ne tiščite v vrata s silo. S tem lahko poškodujete ali okvarite napravo ali projektor.



Seznam kablov, dobavljenih s projektorjem, najdete v *Priročniku za hitri zagon*. Po potrebi kupite dodatne kable v prosti prodaji.

» Sorodne povezave

- "Priključitev na računalnik" [str.27](#)
- "Priključitev na videovire" [str.29](#)
- "Priključitev na zunanje naprave USB" [str.31](#)
- "Priključitev na dokumentno kamero" [str.32](#)
- "Priključitev na zunanje naprave" [str.32](#)

Priključitev na računalnik

Za priključitev računalnika na projektor upoštevajte navodila v teh poglavjih.

» Sorodne povezave

- "Priključitev na računalnik za video in zvok prek vrat VGA" [str.27](#)
- "Priključitev na računalnik za video in zvok prek vrat USB" [str.28](#)
- "Priključitev na računalnik za video in zvok prek vrat HDMI" [str.29](#)

Priključitev na računalnik za video in zvok prek vrat VGA

Projektor lahko na računalnik priključite z računalniškim kablom VGA.

Zvok lahko predvajate prek zvočniškega sistema projektorja, tako da nanj priključite 3,5-mm stereo zvočni kabel, ki ga lahko kupite, s priključkom mini.



- Za priključitev računalnika, ki nima vrat Video VGA, potrebujete vmesnik, ki omogoča priključitev na videovrata VGA na projektorju.
- Vrata, uporabljena za predvajanje zvoka, lahko nastavite tudi v meniju **Razširjeno**.
 - **Razširjeno** > **A/V nastavitve** > **Avdio nastavitve** > **Avdio izhod**
- Prepričajte se, da ima zvočni kabel oznako »Brez upora«.

1 Računalniški kabel VGA priključite na vrata za monitor na računalniku.

2 Drugi konec priključite na vrata Computer na projektorju.

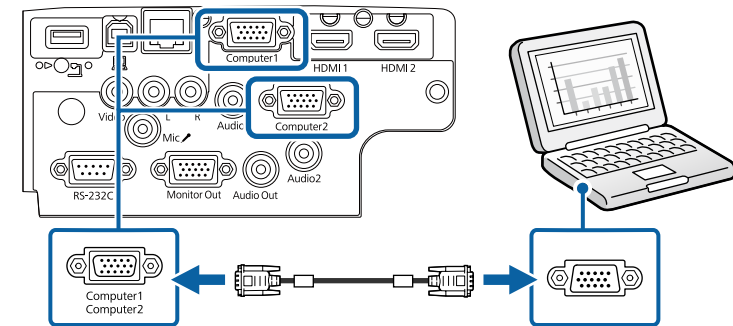

3 Privijte vijake na priključku VGA.

4 Zvočni kabel priključite na priključek za slušalke ali zvočni izhod na prenosniku ali pa na vrata za zvočni izhod oz. zvočnike na namiznem računalniku.

- 5** Drugi konec priključite v vrata Audio, ki ustrezajo vratom Computer, ki jih uporabljate.

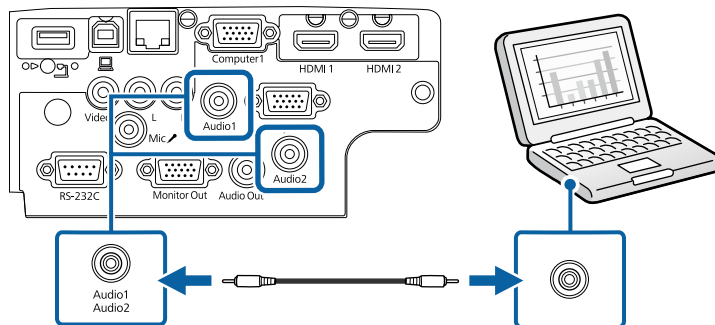

» **Sorodne povezave**

- "Nastavitve za namestitev projektorja – meni »Razširjeno«" [str.132](#)
- "Seznam funkcij" [str.10](#)

Priključitev na računalnik za video in zvok prek vrat USB

Če vaš računalnik izpolnjuje sistemske zahteve, lahko slike in zvok v projektor pošljete prek vrat USB na računalniku. Ta funkcija se imenuje USB Display. Priključite projektor na računalnik s kablom USB.



- Če uporabljate zvezdišče USB, povezava morda ne bo delovala pravilno. Kabel USB priključite neposredno na projektor.

- 1** Kabel priključite na vrata USB-B na projektorju.

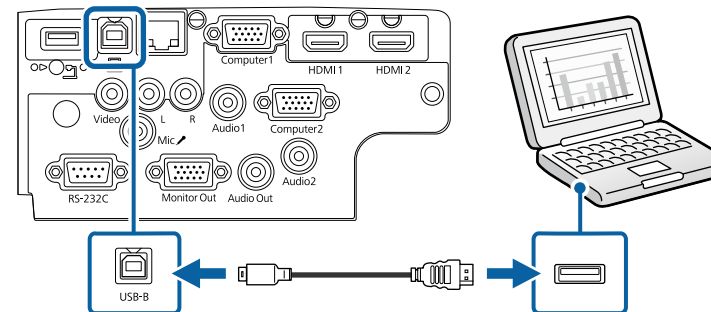

- 2** Drugi konec priključite na ena od razpoložljivih vrat USB na računalniku.

- 3** Vklopite projektor in računalnik.

- 4** Programsko opremo Epson USB Display namestite na enega od teh načinov:



To programsko opremo morate namestiti samo pri prvi priključitvi projektorja na računalnik.

- Windows: izberite **Zaženi EMP_UDSE.EXE** v pogovornem oknu, ki se prikaže, da namestite programsko opremo Epson USB Display.
- Mac: na zaslonu se prikaže mapa za namestitev programske opreme Epson USB Display. Izberite **USB Display Installer** in upoštevajte navodila na zaslonu za namestitev programske opreme Epson USB Display. Če se mapa USB Display **Setup** ne prikaže samodejno, dvokliknite **EPSON_PJ_UD > USB Display Installer**.

- 5** Sledite navodilom na zaslonu.

Ne izključite kabla USB in ne izklopite projektorja, dokler projektor ne prikaže slike.

Projektor prikaže sliko, ki je prikazana na namizju vašega računalnika, in predvaja zvok, če vaša predstavitev vsebuje zvok.



- Če projektor ne projicira nobene slike, storite nekaj od tega:
 - Windows: kliknite **Vsi programi > EPSON Projector > Epson USB Display > Epson USB Display Ver.x.xx**.
 - Mac: dvokliknite ikono programa **USB Display** v mapi **Program**.
- Po zaključeni projekciji storite nekaj od tega:
 - Windows: Izključite kabel USB. Ni treba uporabiti možnosti **Varno odstranjevanje strojne opreme**.
 - Mac: izberite **Prekini povezavo** v meniju programa **USB Display** ali vrstici **Dock** in nato izključite kabel USB.

» Sorodne povezave

- "Sistemske zahteve za USB Display" [str.202](#)
- "Seznam funkcij" [str.10](#)

Priključitev na računalnik za video in zvok prek vrat HDMI

Če so na računalniku vrata HDMI, ga lahko priključite na projektor s kablom HDMI in skupaj s projicirano sliko iz računalnika pošiljate tudi zvok.



Za priključitev računalnika Mac, ki nima vrat HDMI, potrebujete vmesnik, ki omogoča priključitev na vrata HDMI na projektorju. Za informacije o združljivih vmesnikih se obrnite na proizvajalca Apple. Starejši računalniki Mac (2009 in starejši) morda ne podpirajo zvoka prek vrat HDMI.

1

Kabel HDMI priključite na izhodna vrata HDMI na računalniku.

2

Drugi konec priključite na vrata HDMI na projektorju.

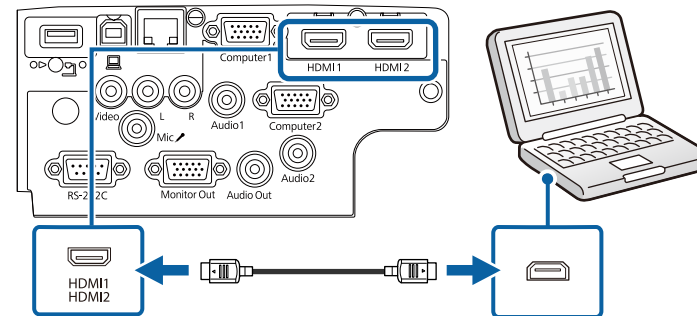

Če ne slišite zvoka prek povezave HDMI, priključite en konec komercialno dostopnega 3,5-mm stereo mini avdio kabla v vrata Audio na projektorju, drugi konec pa v izhodna vrata za avdio na računalniku. Izberite uporabljena vhodna vrata za zvok v meniju **Razširjeno**.

- ☛ **Razširjeno > A/V nastavitve > Avdio nastavitve > Avdio izhod HDMI**
- ☛ **Razširjeno > A/V nastavitve > Avdio nastavitve > Avdio izhod HDMI1**
- ☛ **Razširjeno > A/V nastavitve > Avdio nastavitve > Avdio izhod HDMI2**

» Sorodne povezave

- "Nastavitve za namestitev projektorja – meni »Razširjeno«" [str.132](#)
- "Seznam funkcij" [str.10](#)

Priključitev na videovire

Za priključitev videonaprav na projektor upoštevajte navodila v teh poglavjih.



- Če so vrata na napravi, ki jo želite priključiti, nenavadne oblike, za priključitev na projektor uporabite kabel, ki je priložen napravi, ali izbirni kabel.
- Kabel se glede na izhodni signal razlikuje od povezane video opreme.
- Nekatere vrste video opreme lahko oddajajo različne vrste signalov. V priročniku za uporabnika, ki je priložen videoopremi, preverite, katere vrste signalov je mogoče oddajati.

» Sorodne povezave

- "Priključitev na videovir HDMI" [str.30](#)
- "Priključitev na vir kompozitnega videa" [str.30](#)

Priključitev na videovir HDMI

Če ima videovir vrata HDMI, ga lahko priključite na projektor s kablom HDMI in pošljate zvok iz vira slik skupaj s projicirano sliko.

Pozor

Videovir najprej priključite na projektor in ga šele nato vklopite. V nasprotnem primeru lahko poškodujete projektor.

- 1** Kabel HDMI priključite na izhodna vrata HDMI na videoviru.
- 2** Drugi konec priključite na vrata HDMI na projektorju.

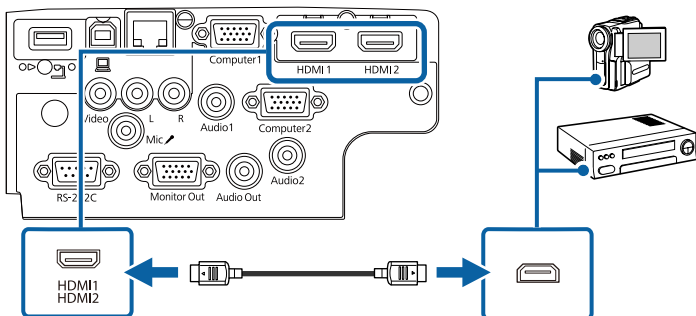

Če ne slišite zvoka prek povezave HDMI, priključite en konec komercialno dostopnega zvočnega kabla s 3,5-mm stereo mini vtičem na vrata Audio na projektorju, drugi konec pa na izhodna vrata za zvok na videoviru. Izberite uporabljena vhodna vrata za zvok v meniju **Razširjeno**.

☛ **Razširjeno** > A/V nastavitve > Avdio nastavitve > Avdio izhod HDMI

☛ **Razširjeno** > A/V nastavitve > Avdio nastavitve > Avdio izhod HDMI1

☛ **Razširjeno** > A/V nastavitve > Avdio nastavitve > Avdio izhod HDMI2

» Sorodne povezave

- "Nastavitve za namestitev projektorja – meni »Razširjeno«" [str.132](#)
- "Seznam funkcij" [str.10](#)

Priključitev na vir kompozitnega videa

Če ima vaš videovir vrata za kompozitni video, ga lahko priključite na projektor z videokablom RCA ali kablom A/V.

Zvok lahko predvajate prek zvočniškega sistema projektorja, tako da nanj priključite zvočni kabel RCA, ki ga lahko kupite.



Prepričajte se, da ima zvočni kabel oznako »Brez upora«.

- 1** Kabel z rumenim priključkom priključite na rumena vrata za izhod videa na videoviru.

2 Drugi konec priključite v vrata Video na projektorju.

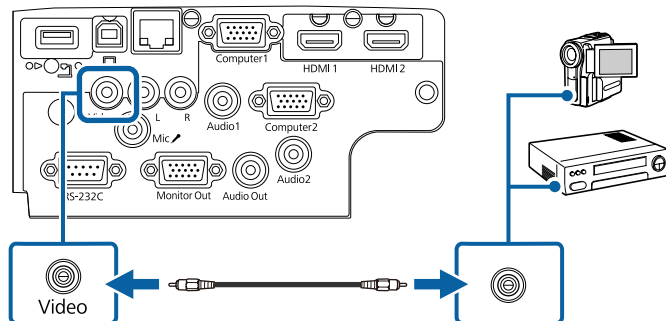

3 Zvočni kabel priključite na vrata za zvočni izhod na videoviru.

4 Drugi konec priključite na vrata L-Audio-R na projektorju.

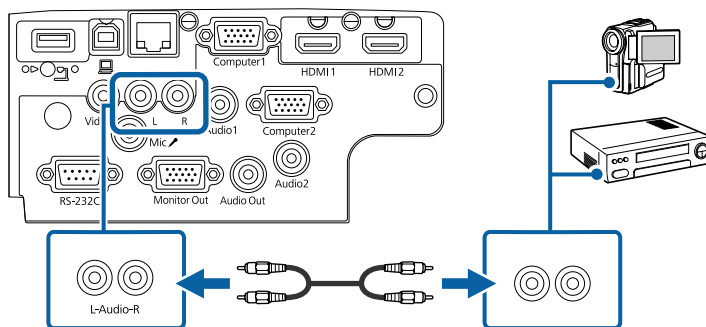

» **Sorodne povezave**

- "Seznam funkcij" [str.10](#)

» **Sorodne povezave**

- "Projekcija USB-naprav" [str.31](#)
- "Priključitev naprave USB" [str.31](#)
- "Izključitev naprave USB" [str.32](#)

Projekcija USB-naprav

Projicirate lahko slike in drugo vsebino, ne da bi morali za to uporabiti računalnik ali videonapravo, tako da te naprave priključite v projektor:

- pomnilnik USB
- digitalni fotoaparati ali pametni telefon
- trdi disk USB



- Digitalni fotoaparati in pametni telefoni morajo biti naprave USB, ne TWAIN, in morajo omogočati množično shranjevanje na USB.
- Trdi diski USB morajo ustrezati naslednjim zahtevam:
 - Omogoča množično shranjevanje na USB (nekatero naprave za množično shranjevanje na USB niso podprte)
 - Oblikovano v FAT16/32
 - Napajanje z lastnimi viri (trdi diski, ki jih napajajo vodila, niso priporočeni)
 - Ne uporabljajte trdih diskov z več particijami

Projicirate lahko diaprijekcije iz slikovnih datotek, ki so shranjene na priključeni napravi USB.

» **Sorodne povezave**

- "Seznam funkcij" [str.10](#)
- "Projiciranje predstavitve PC Free" [str.68](#)

Priključitev naprave USB

V vrata USB-A na projektorju lahko priključite napravo USB ter jo uporabite za projiciranje slik in druge vsebine.

1 Če je bil napravi USB priložen napajalnik, ga priključite na električno vtičnico.

Priključitev na zunanje naprave USB

Za priključitev zunanjih naprav USB na projektor upoštevajte navodila v teh poglavjih.

- 2** Priključite kabel USB ali bliskovni pogon USB v vrata USB-A na projektorju, kot je prikazano na sliki.

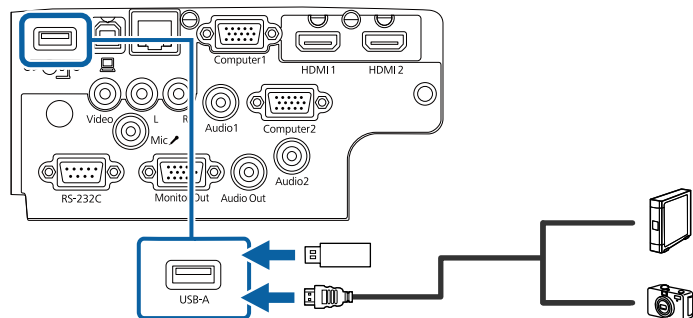

Pozor

- Uporabite kabel USB, ki je priložen ali določen za to napravo.
- Ne priključite vozlišča ali kabla USB, ki je daljši od 3 metrov, sicer naprava ne bo delovala pravilno.

- 3** Drugi konec po potrebi priključite na svojo napravo.

» Sorodne povezave

- "Seznam funkcij" [str.10](#)

Izključitev naprave USB

Po končani predstavitvi s priključeno napravo USB izključite napravo iz projektorja.

- 1** Napravo po potrebi izklopite in izključite.
- 2** Napravo USB izključite iz projektorja.

Priključitev na dokumentno kamero

Na projektor lahko priključite dokumentno kamero za projiciranje slik iz kamere.

Način priključitve je odvisen od modela dokumentne kamere proizvajalca Epson. Podrobnosti najdete v priročniku za dokumentno kamero.

» Sorodne povezave

- "Seznam funkcij" [str.10](#)

Priključitev na zunanje naprave

Za priključitev zunanjih naprav na projektor upoštevajte navodila v teh poglavjih.

» Sorodne povezave

- "Priključitev na monitor VGA" [str.32](#)
- "Priključitev na zunanje zvočnike" [str.33](#)
- "Priključitev mikrofona" [str.34](#)

Priključitev na monitor VGA

Če ste projektor priključili na računalnik prek vrat Computer, lahko na projektor priključite tudi zunanji monitor. Tako lahko vidite predstavitev na zunanjem monitorju tudi v primeru, ko projicirana slika ni vidna.



- Če želite sliko prikazati na zunanjem monitorju, ko je projektor izklopljen, možnost **A/V izhod** v meniju **Razširjeno** nastavite na **Vedno**.
 ☛ **Razširjeno** > **A/V nastavitve** > **A/V izhod**
- Monitorji s frekvenco osveževanja, manjšo od 60 Hz, morda ne bodo mogli pravilno prikazati slike.

- 1** Prepričajte se, da je računalnik priključen na vrata Computer na projektorju.



- Če je na voljo dvoje vrat za računalnik, uporabite vrata Computer1.
- Na zunanji monitor lahko oddajate samo analogne signale RGB iz vrat Computer1. Ne morete oddajati signalov, ki jih oddajajo druga vrata.



- Če želite predvajati zvok na zunanjih zvočnikih, ko je projektor izklopljen, možnost **A/V izhod** v meniju **Razširjeno** nastavite na **Vedno**.
 ➔ **Razširjeno** > **A/V nastavitve** > **A/V izhod**
- Projektor lahko priključite tudi na ojačevalnik z zvočniki.
- Ko priključite zunanje zvočnike, je zvočniški sistem, vgrajen v projektorju, onemogočen.

2 Priključite kabel zunanjega monitorja na vrata Monitor Out na projektorju.

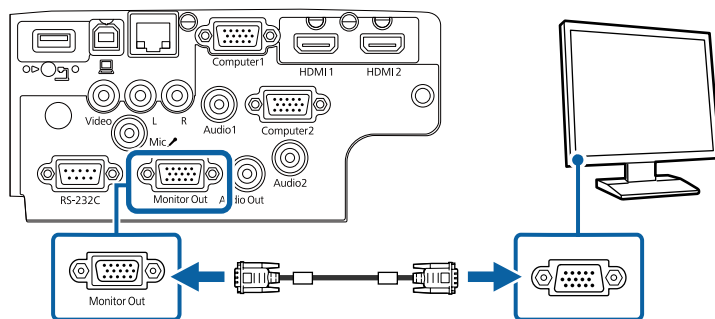

» **Sorodne povezave**

- "Nastavitve za namestitev projektorja – meni »Razširjeno«" [str.132](#)
- "Seznam funkcij" [str.10](#)

Priključitev na zunanje zvočnike

Če želite izboljšati zvok predstavitve, lahko projektor priključite na zunanje zvočnike z lastnim napajanjem. Glasnost lahko upravljate z daljinskim upravljalnikom projektorja.

1 Prepričajte se, da je računalnik ali videovir priključen na projektor z video- in zvočnim kablom.

2 Poiščite ustrezen kabel za priključitev zunanjih zvočnikov, na primer kabel, ki ima na enem koncu mini vtič, na drugem pa priključek činč, ali drugo vrsto kabla ali pretvornika.

3 Ustrezni konec kabla priključite na zunanje zvočnike.

4 Konec kabla, na katerem je stereo mini vtič, priključite na vrata Audio Out na projektorju.

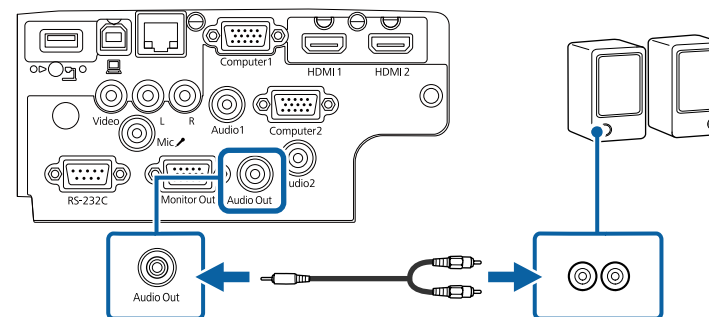

» **Sorodne povezave**

- "Nastavitve za namestitev projektorja – meni »Razširjeno«" [str.132](#)
- "Seznam funkcij" [str.10](#)

Priljučitev mikrofona

Na vrata Mic na projektorju lahko priključite mikrofonski kabel, da omogočite podporo za zvok med predstavitvami.



- Priključna moč ni podprta.
- Če želite predvajati zvok iz mikrofona, ko je projektor izklopljen, možnost **A/V izhod** v meniju projektorja **Razširjeno** nastavite na **Vedno**.
 - ☛ **Razširjeno > A/V nastavitve > A/V izhod**
- Prilagodite **Vhodna jak. mikrof.**, če zvok mikrofona težko slišite oziroma, če je zvok preglasen in zaslišite šumenje.
 - ☛ **Nastavitve > Vhodna jak. mikrof.**

1 Kabel mikrofona priključite na vrata Mic na projektorju.

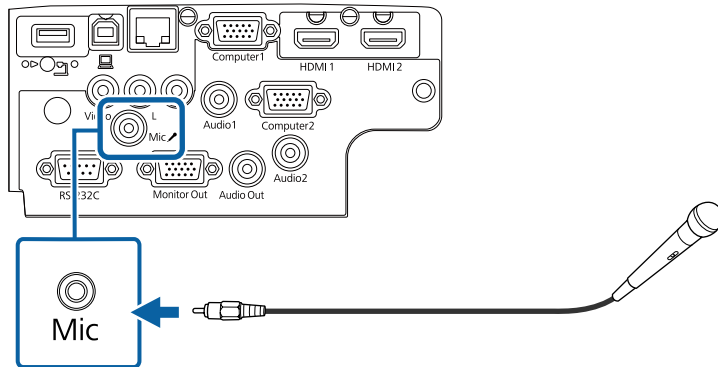

2 Po potrebi vklopite mikrofonski kabel.

» Sorodne povezave

- "Nastavitve za namestitve projektorja – meni »Razširjeno«" [str.132](#)
- "Nastavitve funkcij projektorja - meni Nastavitve" [str.130](#)
- "Seznam funkcij" [str.10](#)

Za daljinski upravljalnik potrebujete dve bateriji AA, ki sta priloženi projektorju.

Pozor

Pred uporabo baterij preberite priročnik *Varnostna opozorila*.

- 1** Odstranite pokrov baterije, kot je prikazano na sliki.

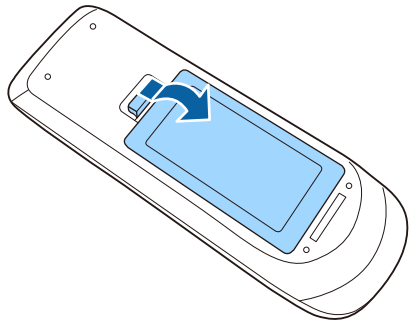

- 2** Odstranite stari bateriji (če sta vstavljeni).



Izrabljene baterije zavržite v skladu z lokalnimi predpisi.

- 3** Vstavite bateriji s + in - delom v prikazanih smereh.

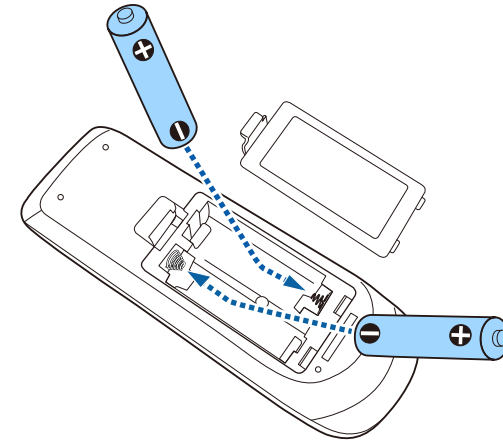

⚠ Opozorilo

Preverite položaj (+) in (-) oznak v nosilcu baterij in se prepričajte, da sta bateriji pravilno vstavljeni. Če baterij ne uporabljate pravilno, lahko eksplodirajo ali začne iz njih iztekati tekočina, kar lahko povzroči požar, telesne poškodbe ali poškodbe izdelka.

- 4** Namestite pokrov baterije in nanj pritisnite, da se zaskoči na mestu.

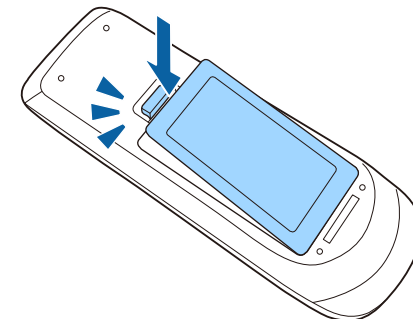

Z daljinskim upravljalnikom lahko upravljate projektor na poljubnem mestu v sobi.

Daljinski upravljalnik usmerite v sprejemnike projektorja z oddaljenosti in pod koti, navedenimi v tem poglavju.

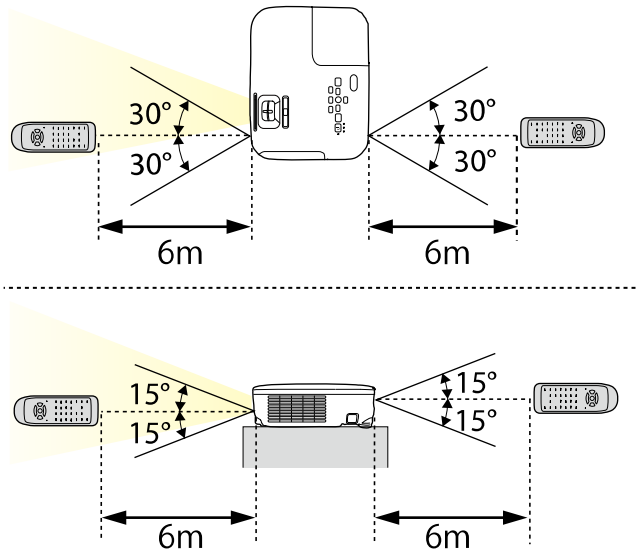

EB-E20/EB-E10/EB-E01/EB-E500

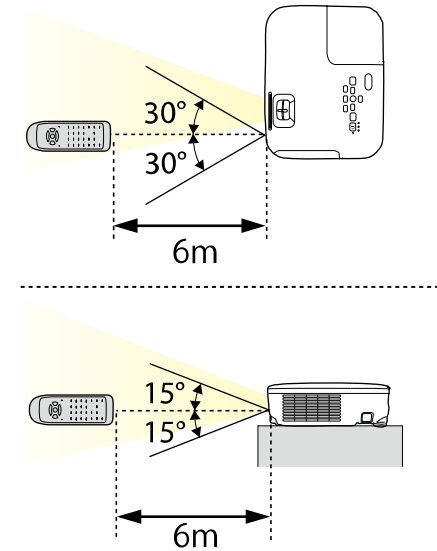

Daljinskega upravljalnika ne uporabljajte pod močno fluorescentno svetlobo ali pri neposredni sončni svetlobi, sicer se projektor morda ne bo odzival na ukaze. Če daljinskega upravljalnika dalj časa ne boste uporabljali, iz njega odstranite bateriji.

- 1 Če želite odpreti pokrov objektiva projektorja, potisnite drsnik A/V nemo, da se zaskoči na mestu.

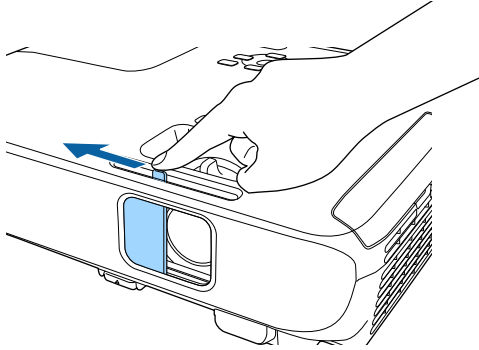

- 2 Če želite objektiv pokriti ali začasno izklopiti projicirano sliko in zvok, zaprite pokrov objektiva.



Napajanje projektorja se samodejno izklopi 30 minut po vklopu funkcije A/V Mute. To funkcijo lahko onemogočite.

ECO > Časomer pokritja leče

» Sorodne povezave

- "Seznam funkcij" [str.10](#)

Uporaba osnovnih funkcij projektorja

Za uporabo osnovnih funkcij projektorja sledite navodilom v teh poglavjih.

» Sorodne povezave

- "Vklop projektorja" [str.39](#)
- "Izklop projektorja" [str.42](#)
- "Nastavitev datuma in ure" [str.43](#)
- "Izbira jezika menijev projektorja" [str.45](#)
- "Načini projiciranja" [str.46](#)
- "Prikaz testnega vzorca" [str.48](#)
- "Nastavljanje višine slike" [str.49](#)
- "Oblika slike" [str.50](#)
- "Spreminjanje velikosti slike z obročem za povečavo/pomanjšavo" [str.54](#)
- "Ostrenje slike z obročem za ostrenje" [str.55](#)
- "Izbira vira slik" [str.56](#)
- "Razmerje prikaza slike" [str.58](#)
- "Prilagajanje kakovosti slike (Barvni način)" [str.61](#)
- "Upravljanje glasnosti z gumbi za glasnost" [str.63](#)

Vklopite računalniško ali videoopremo, ki jo želite uporabljati s projektorjem.

- 1** Priključite napajalni kabel na vtič za električno napajanje na projektorju in ga nato priključite na električni vtičnico.

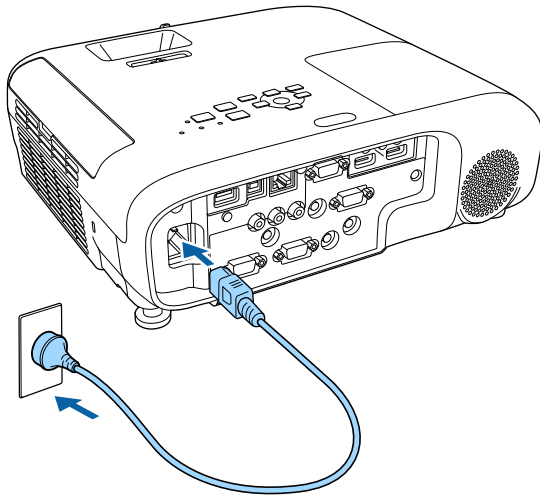

Indikator napajanja na projektorju začne svetiti modro. To pomeni, da je projektor priključen na vir napajanja, vendar še ni vklopljen (je v stanju pripravljenosti).

- 2** Za vklop projektorja pritisnite tipko za vklop/izklop na nadzorni plošči ali daljinskem upravljalniku.

Projektor zapiska, indikator stanja pa utripa modro, ko se projektor ogreva. Ko je projektor ogret, indikator stanja preneha utripati in začne svetiti modro.

- 3** Odprite pokrov objektiva projektorja.

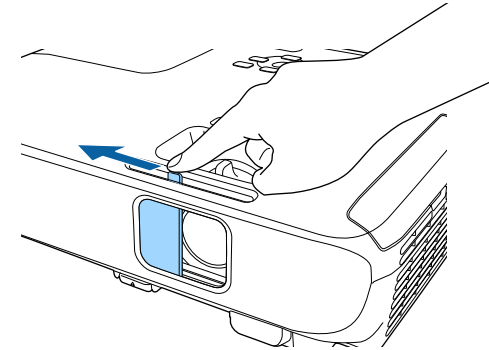

Če projicirana slika ni prikazana, poskusite to.

- Prepričajte se, da je pokrov objektiva do konca odprt.
- Vklopite priključeni računalnik ali videonapravo.
- Če uporabljate prenosnik, preklopite na zaslon projektorja.
- Vstavite DVD ali drugi medij z video vsebino in (po potrebi) pritisnite tipko za predvajanje.
- Za zaznavanje vira pritisnite gumb [Source Search] na nadzorni plošči ali daljinskem upravljalniku.
- Pritisnite gumb za zeleni videovir na daljinskem upravljalniku.
- Če se prikaže začetni zaslon, izberite vir, ki ga želite projicirati.

⚠ Opozorilo

- Ko žarnica sveti, ne glejte v objektiv projektorja. To lahko namreč povzroči poškodbe oči, zlasti pri otrocih.
 - Če projektor vklopite z razdalje z daljinskim upravljalnikom, zagotovite, da nobena oseba ne gleda v objektiv.
 - Med projekcijo ne ovirajte svetlobe iz projektorja s knjigo in podobnimi predmeti. Če je svetloba iz projektorja blokirana, se območje, na katerega sije svetloba, segreje in se lahko stopi, zažge ali zagori. Tudi objektiv se lahko segreje zaradi odbijajoče svetlobe, zaradi česar lahko pride do okvare projektorja. Če želite ustaviti projekcijo, uporabite funkcijo A/V nemo ali izklopite projektor.
 - Vir svetlobe v projektorju je visokotlačna živosrebrna žarnica. Če je žarnica izpostavljena tresljajem ali udarcem oziroma če jo uporabljate predolgo, lahko žarnica počni ali pa se ne vklopi. Če žarnica eksplodira, lahko začnejo uhajati plini ali pa se raztresejo koščki stekla, zaradi česar lahko pride do poškodb. Upoštevajte spodnja navodila.
 - Žarnice ne razstavljajte ali poškodujte in je ne izpostavljajte nobenim udarcem.
 - Ko je projektor vklopljen, ne približujte obraza.
 - Bodite še posebej previdni, če je projektor nameščen na stropu, ker lahko pri odpiranju pokrova žarnice iz projektorja padejo majhni kosi stekla. Pri čiščenju projektorja ali če žarnico zamenjate sami, bodite zelo previdni, da vam kosi stekla ne padejo v oči ali usta.
- Če žarnica počni, nemudoma prezračite prostor, in poiščite zdravniško pomoč, če vdihnete delce počenega stekla oziroma pridete v stik z njimi.



- Če je možnost **Direkten vklop** v meniju projektorja **Razširjeno** nastavljena na **Vklopljeno**, se projektor vklopi takoj, ko ga priključite. Projektor se samodejno vklopi tudi v primerih, kot je vklop po izpadu električnega energije.
 - ☛ **Razširjeno > Delovanje > Direkten vklop**
- Če se za nastavev **Samodejni vklop** v meniju projektorja **Razširjeno** izberete določena vrata, se projektor vklopi takoj, ko zazna signal ali kabel na teh vratih.
 - ☛ **Razširjeno > Delovanje > Samodejni vklop**

» Sorodne povezave

- "Začetni zaslon" [str.40](#)
- "Nastavitve za namestitev projektorja – meni »Razširjeno«" [str.132](#)

- "Seznam funkcij" [str.10](#)

Začetni zaslon

Funkcija Začetni zaslon vam omogoča preprost izbor vira slike in dostop do uporabnih funkcij. Začetni zaslon prikažete tako, da na nadzorni plošči ali daljinskem upravljalniku pritisnete gumb [Home]. Začetni zaslon se prikaže tudi, ko vklopite projektor in ni vhodnega signala.

Pritisnite puščične gumbе na nadzorni plošči ali daljinskem upravljalniku, da izberete element menija, in nato pritisnite tipko [Enter].

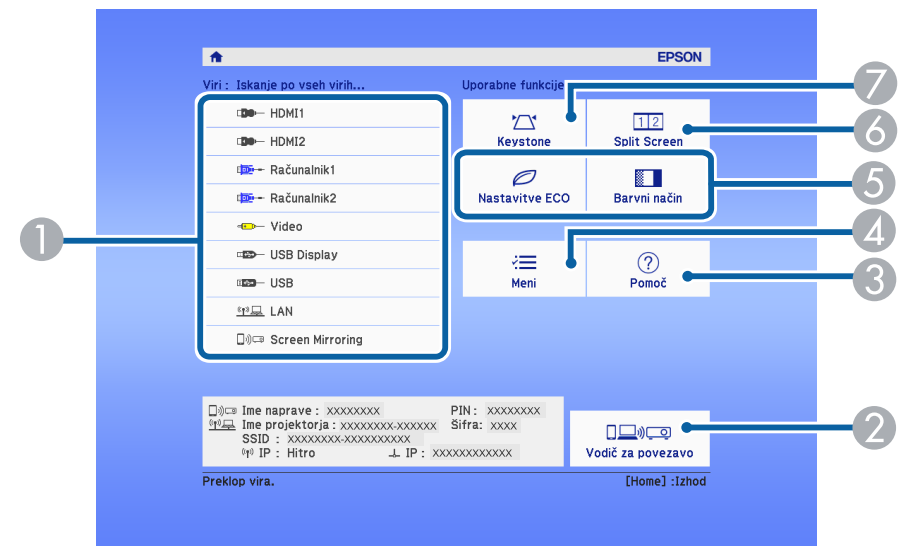

- 1 Izberite vir, ki ga želite projicirati.
- 2 Prikaže Vodič za povezavo. Načine brezžičnega povezovanja lahko izberete glede na naprave, ki jih uporabljate, kot so pametni telefoni ali računalniki.
- 3 Prikaže zaslon s pomočjo.
- 4 Prikaže meni projektorja.

- 5 Izvede menijske možnosti, dodeljene nastavitvi **Začetni zaslon** v meniju projektorja **Razširjeno**.
- 6 Istočasno projicira dve sliki iz različnih virov slik, tako da razdeli projekcijski zaslon.
- 7 Popravi obliko slike, ki je neraven pravokotnik.



Začetni zaslon izgine pod 10 minutah nedejavnosti.

» Sorodne povezave

- "Oblika slike" [str.50](#)
- "Nastavitve za namestitev projektorja – meni »Razširjeno«" [str.132](#)
- "Seznam funkcij" [str.10](#)
- "Uporaba menijev projektorja" [str.126](#)
- "Uporaba prikazane pomoči projektorja" [str.170](#)
- "Projiciranje dveh slik naenkrat" [str.65](#)

Projektor po zaključeni uporabi izklopite.



- Ko izdelka ne uporabljate, ga izklopite, da podaljšajte življenjsko dobo projektorja. Življenjska doba žarnice je odvisna od izbranega načina, pogojev v okolici in načina uporabe. Svetlost se sčasoma zmanjša.
- Projektor podpira funkcijo neposrednega izklopa, tako da ga lahko izklopite neposredno z gumbom za izklop.

» Sorodne povezave

- "Seznam funkcij" [str.10](#)

- 1** Pritisnite tipko za vklop/izklop na nadzorni plošči ali daljinskem upravljalniku.

Projektor prikaže zaslon s potrditvijo izklopa.

Izklop?

Da: Pritisnite gumb 

Ne: Pritisnite katerikoli drug gumb

- 2** Ponovno pritisnite tipko za vklop/izklop. (Če ga želite pustiti vklopljenega, pritisnite kateri koli drugi gumb.)

Projicirana slika izgine, projektor dvakrat zapiska, indikator stanja pa se izklopi.



Zaradi Epsonove tehnologije takojšnjega izklopa »Instant Off« ohlajanje ni potrebno, zato lahko projektor takoj spakirate in odnesete.

- 3** Pred premikanjem ali shranjevanjem projektorja se prepričajte, da indikator napajanja sveti modro (vendar ne utripa) in da indikator stanja ne sveti, nato pa izključite napajalni kabel.

- 4** Zaprite pokrov objektiva projektorja.

V projektorju lahko nastavite datum in uro.

- 1** Vključite projektor.
- 2** Pritisnite gumb [Menu] na nadzorni plošči ali daljinskem upravljalniku.
- 3** Izberite meni **Razširjeno** in pritisnite tipko [Enter].
- 4** Izberite nastavev **Delovanje** in pritisnite tipko [Enter].
- 5** Izberite nastavev **Datum in čas** in pritisnite tipko [Enter].
Odpre se ta zaslon:

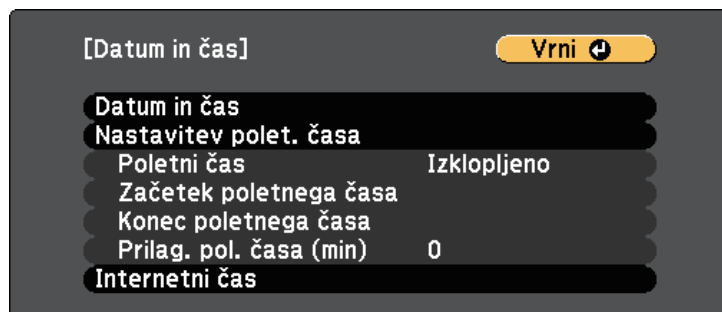

- 6** Izberite nastavev **Datum in čas** in pritisnite tipko [Enter].
Odpre se ta zaslon:

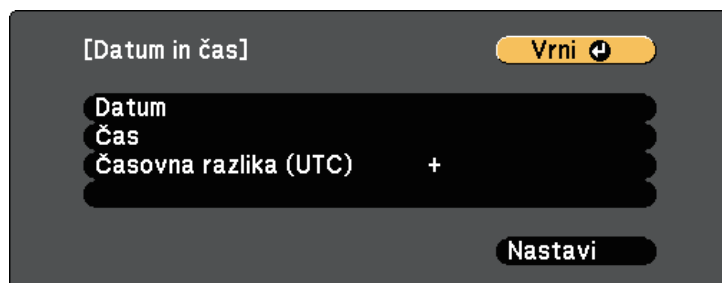

- 7** Izberite **Datum**, pritisnite tipko [Enter] in nato vnesite današnji datum s prikazano tipkovnico.
- 8** Izberite **Čas**, pritisnite tipko [Enter] in nato vnesite trenutno uro s prikazano tipkovnico.
- 9** Izberite **Časovna razlika (UTC)**, pritisnite tipko [Enter] in nastavite časovno razliko glede na koordiniran univerzalni čas.
- 10** Ko končate, izberite **Nastavi** in pritisnite tipko [Enter].
- 11** Če želite aktivirati prestavitev ure na poletni/zimski čas, izberite nastavev **Nastavitev poletnega časa** in pritisnite tipko [Enter]. Nato izberite nastavitve.

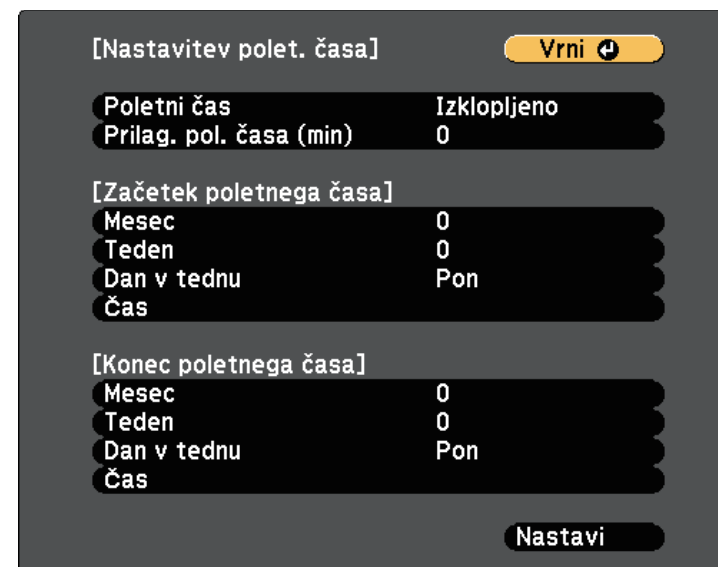

- 12** Ko končate, izberite **Nastavi** in pritisnite tipko [Enter].

- 13** Če želite samodejno posodobiti čas prek internetnega časovnega strežnika, izberite nastavitve **Internetni čas** in pritisnite tipko [Enter]. Nato izberite nastavitve.

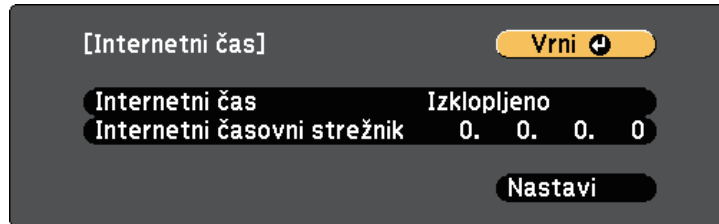

- 14** Ko končate, izberite **Nastavi** in pritisnite tipko [Enter].

- 15** Pritisnite [Menu] ali [Esc] za izhod iz menijev.

» **Sorodne povezave**

- "Seznam funkcij" [str.10](#)

Če si želite sporočila in menije projektorja ogledati v drugem jeziku, lahko spremenite nastavitve za **Jezik**.

- 1** Vključite projektor.
- 2** Pritisnite gumb [Menu] na nadzorni plošči ali daljinskem upravljalniku.
- 3** Izberite meni **Razširjeno** in pritisnite tipko [Enter].



- 4** Izberite meni **Jezik** in pritisnite [Enter].
- 5** Izberite jezik, ki ga želite uporabiti, in pritisnite [Enter].
- 6** Pritisnite [Menu] ali [Esc] za izhod iz menijev.

Glede postavitev projektorja boste morda morali spremeniti način projiciranja, da bodo slike pravilno projicirane.

- **Spredaj** omogoča projiciranje z mize pred zaslonom.
 - **Spredaj/Strop** sliko obrne od zgoraj navzdol, ko je ta projicirana s stropa ali z nastavka na steni.
 - **Zadaj** sliko obrne vodoravno za projiciranje skozi prosojno mreno.
 - **Zadaj/Strop** obrne sliko od zgoraj navzdol in vodoravno za projiciranje s stropa ali stenskega nosilca in skozi prosojno mreno.
- » **Sorodne povezave**
- "Spreminjanje načina projiciranja z daljinskim upravljalnikom" [str.46](#)
 - "Spreminjanje načina projiciranja z meniji" [str.46](#)
 - "Možnosti postavitve in namestitve projektorja" [str.25](#)

Spreminjanje načina projiciranja z daljinskim upravljalnikom

Če želite sliko obrniti od zgoraj navzdol, spremenite način projiciranja.

- 1 Vključite projektor, da prikažete sliko.
- 2 Na daljinskem upravljalniku pet sekund pridržite tipko [A/V Mute].

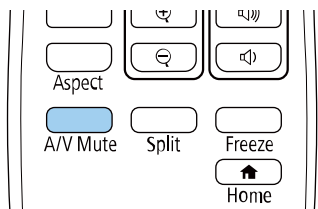

Slika za kratek čas izgine in se znova prikaže obrnjena navzdol.

- 3 Če želite projiciranje povrniti v prvotni način, pet sekund pridržite tipko [A/V Mute].

Spreminjanje načina projiciranja z meniji

Če želite sliko obrniti od zgoraj navzdol in/ali z leve proti desno, v menijih projektorja spremenite način projiciranja.

- 1 Vključite projektor, da prikažete sliko.
- 2 Pritisnite gumb [Menu] na nadzorni plošči ali daljinskem upravljalniku.
- 3 Izberite meni **Razširjeno** in pritisnite tipko [Enter].



- 4 Izberite **Projekcija** in pritisnite [Enter].

- 5** Izberite način projiciranja in pritisnite tipko [Enter].



- 6** Pritisnite [Menu] ali [Esc] za izhod iz menijev.

Testni vzorec za prilagoditev projicirane slike lahko prikazete brez priključitve računalnika ali videonaprave.



Če želite nastaviti elemente menija, ki jih ne morete nastaviti, ko je prikazan testni vzorec, ali če želite izboljšati projicirano sliko, projicirajte sliko iz povezane naprave.

- 1** Vključite projektor.
- 2** Pritisnite gumb [Menu] na nadzorni plošči ali daljinskem upravljalniku.
- 3** Izberite meni **Nastavitve** in pritisnite tipko [Enter].

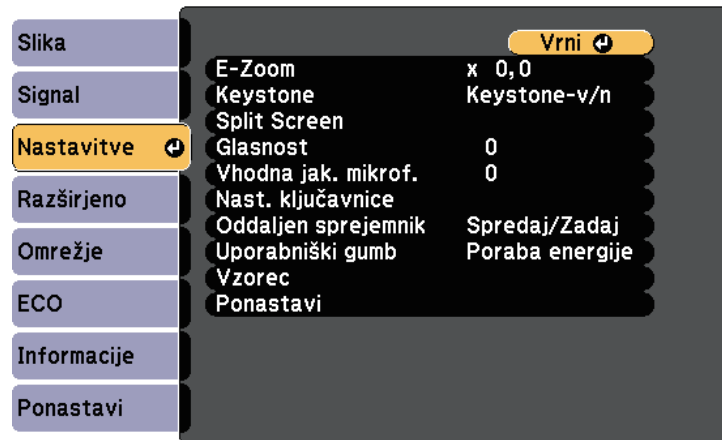

- 4** Izberite **Vzorec** > **Testni vzorec** in pritisnite tipko [Enter].
Prikaže se testni vzorec.
- 5** Po potrebi prilagodite sliko.
- 6** Pritisnite tipko [Esc], da počistite testni vzorec.

Če projicirate z mize ali druge ploske površine in je slika prenizka ali previsoka, lahko višino slike prilagodite z nastavljivimi nožicami projektorja.

Večji kot je kot nagiba, težje boste ostrili. Projektor prestavite tako, da ga je potrebno nagniti samo pod majhnim kotom.

- 1 Vključite projektor, da prikažete sliko.
- 2 Za nastavev sprednje nožice povlecite ročico za sprostitev noge in dvignite sprednji del projektorja.

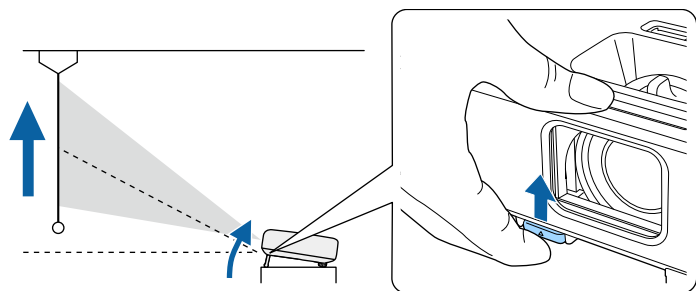

Iz projektorja pogleda noga.

Položaj lahko dvignete za do približno 12 stopinj.

- 3 Za zaklep noge sprostite ročico.
- 4 Če je slika nagnjena, zavrtite zadnjo nogo, da prilagodite višino.

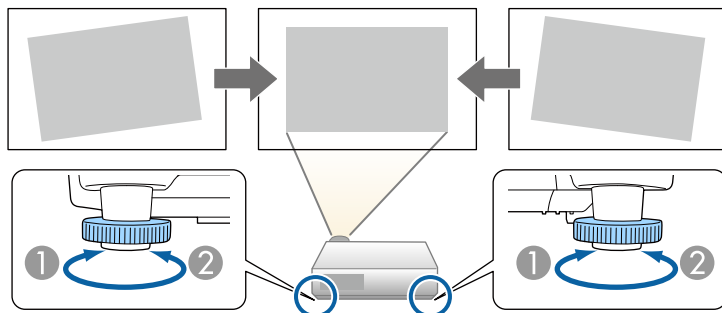

- 1 Podaljšajte zadnjo nogo
- 2 Zložite zadnjo nogo

Če projicirana slika ni enakomerno pravokotna, morate nastaviti obliko slike.

» Sorodne povezave

- "Oblika slike" [str.50](#)

Enakomerno pravokotno sliko lahko projicirate tako, da projektor namestite neposredno pred središče zaslona in poskrbite, da je poravnana z njim. Če projektorja ne poravnate z zaslonom ali ga nagnete navzgor ali navzdol oziroma v eno od smeri, boste morda morali popraviti obliko slike.

Po popravku je slika nekoliko manjša.

Za najboljšo kakovost slik priporočamo, da prilagodite mesto namestitve projektorja, da dosežete pravilno velikost in obliko slike.

» Sorodne povezave

- "Avto Keystone - navp" [str.50](#)
- "Popravljanje oblike slike z drsnikom za vodoravno trapezno popačenje" [str.50](#)
- "Popravljanje oblike slik z gumbi Keystone" [str.51](#)
- "Popravljanje oblike slike z nastavitvijo Quick Corner" [str.52](#)

Avto Keystone - navp

Če projektor premaknete ali nagnete, **Avto Keystone - navp** samodejno popravi morebitno navpično popačenje keystone.

Avto Keystone - navp lahko popačenje projicirane slike popravi v teh primerih:

- Kot projekcije je približno 30° navzgor ali navzdol
- Nastavitev **Projekcija** je nastavljena na **Spredaj** v meniju **Razširjeno**



- Če ne želite uporabiti funkcije **Avto Keystone - navp**, možnost **Avto Keystone - navp** v meniju projektorja nastavite na **Izklopljeno**.
 **Nastavitve > Keystone > Keystone-v/n > Avto Keystone - navp**

» Sorodne povezave

- "Načini projiciranja" [str.46](#)
- "Nastavitve za namestitev projektorja – meni »Razširjeno«" [str.132](#)
- "Nastavitve funkcij projektorja - meni Nastavitve" [str.130](#)
- "Seznam funkcij" [str.10](#)

Popravljanje oblike slike z drsnikom za vodoravno trapezno popačenje

Z drsnikom za vodoravno trapezno popačenje lahko popravite obliko slike, ki je neraven vodoravni pravokotnik, na primer ko projektor postavite na stran območja projekcije. (Na voljo samo pri modelih, ki so opremljeni z drsnikom za vodoravni trapezni popravek.)

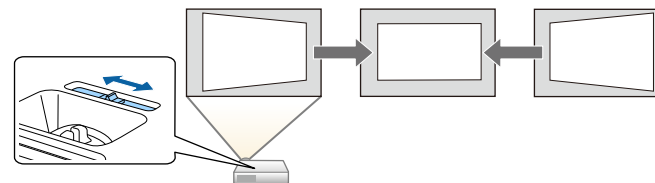

Učinkovite popravke lahko naredite, ko je kot projiciranja približno 30° v desno ali v levo.

- 1** Vključite projektor, da prikažete sliko.
- 2** Drsnik nastavljajte toliko časa, dokler slike ni raven pravokotnik.



Po popravku je slika nekoliko manjša.



- Če uporabite drsnik za vodoravno trapezno popačenje, možnost **Ročica za vod. Key.** v meniju projektorja **Nastavitve** nastavite na **Vklopljeno**.
 **Nastavitve > Keystone > Keystone-v/n > Ročica za vod. Key.**
- Obliko slike lahko spremenite v vodoravni smeri v meniju **Nastavitve**.
 **Nastavitve > Keystone > Keystone-v/n**

» Sorodne povezave

- "Nastavitve funkcij projektorja - meni Nastavitve" [str.130](#)
- "Seznam funkcij" [str.10](#)

Popravljanje oblike slik z gumbi Keystone

Z gumbi keystone lahko popravite obliko slike, ki je neenakomerno pravokotna.

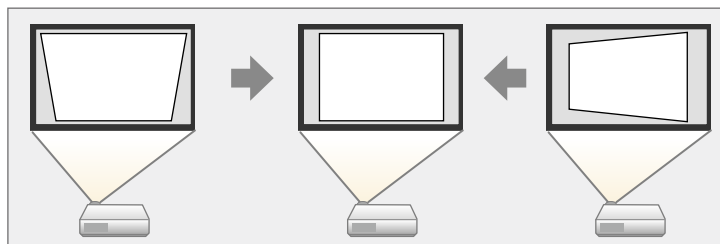

Z gumbi keystone lahko slike popravite do 30° v desno, levo, gor ali dol.

- 1** Vklonite projektor, da prikažete sliko.
- 2** Pritisnite enega od gumbov za prilagoditev keystone na nadzorni plošči, da se prikaže prilagoditveni zaslon Keystone.

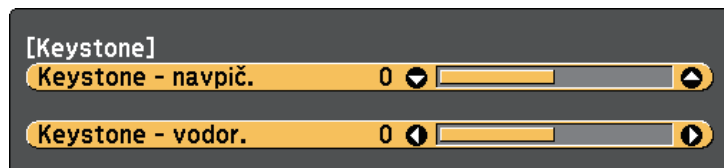

- 3** Pritisnite gumb keystone za prilagoditev oblike slike.

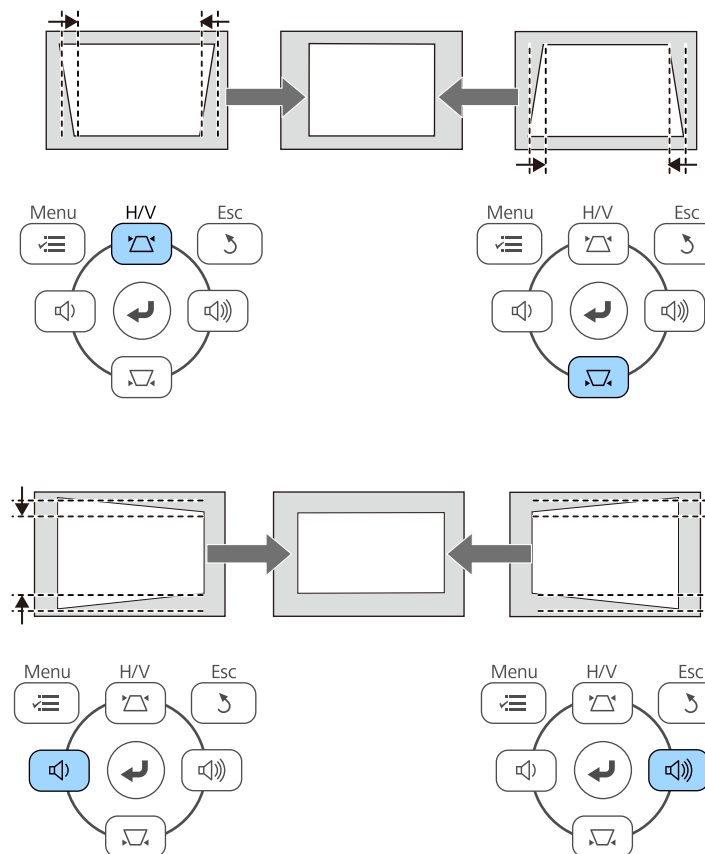

- Če je projektor nameščen zunaj vašega dosega, lahko obliko slike popravite tudi z daljinskim upravljalnikom.
 🖱️ Nastavitve > Keystone > Keystone-v/n

» Sorodne povezave

- "Nastavitve funkcij projektorja - meni Nastavitve" [str.130](#)

Popravljanje oblike slike z nastavitvijo Quick Corner

Z nastavitvijo projektorja **Quick Corner** lahko popravite obliko in velikost slike, ki je neenakomerno pravokotna.

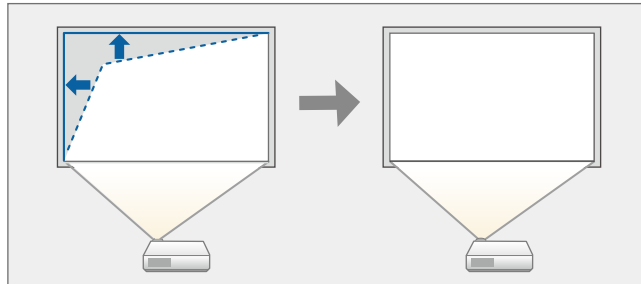

- 1** Vklonite projektor, da prikažete sliko.
- 2** Pritisnite gumb [Menu] na nadzorni plošči ali daljinskem upravljalniku.
- 3** Izberite meni **Nastavitve** in pritisnite tipko [Enter].

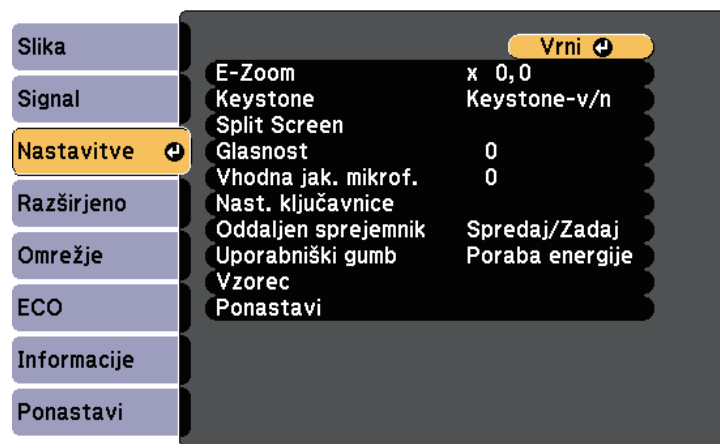

- 4** Izberite **Keystone** in pritisnite [Enter].

- 5** Izberite nastavev **Quick Corner** in pritisnite tipko [Enter]. Nato po potrebi znova pritisnite tipko [Enter].



Prikaže se zaslon za izbor območja.

- 6** S puščičnimi gumbi izberite kot slike, ki jo želite nastaviti. Nato pritisnite tipko [Enter].

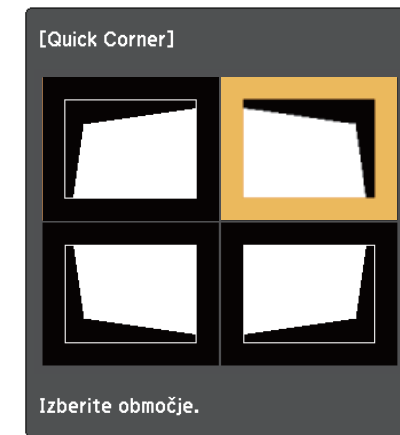

- 7** S pritiskanjem puščičnih gumbov ustrezno nastavite obliko slike. Če se želite vrniti na zaslon za izbor območja, pritisnite tipko [Enter].



- Če se prikaže ta zaslon, ne morete več prilagajati oblike v smeri, ki jo prikazuje sivi trikotnik.



- Za ponastavitev popravkov Quick Corner pritisnite in približno dve sekundi držite gumb [Esc], ko je prikazan nastavitveni zaslon Quick Corner, nato pa izberite **Ponast. Quick Corner**. Izberite **Preklop na Keystone-v/n**, da preklopite na Keystone-v/n način.

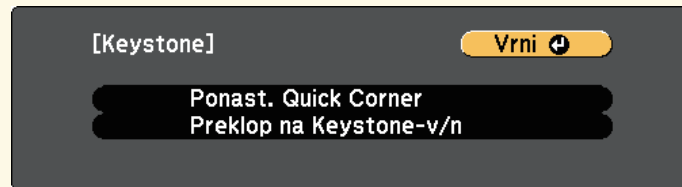

8 Po potrebi ponovite koraka 6 in 7, da prilagodite še ostale kote.

9 Ko končate, pritisnite tipko [Esc].

Nastavitev **Keystone** je zdaj nastavljena na **Quick Corner** v meniju projektorja **Nastavitve**. Ko na nadzorni plošči naslednjič pritisnete gumbe za prilagoditev keystone, se prikaže zaslon za izbor območja.

» Sorodne povezave

- "Nastavitve funkcij projektorja - meni Nastavitve" [str.130](#)

Velikost slike lahko spremenite z obročem za zoom na projektorju. (Na voljo samo pri modelih, ki so opremljeni z obročem za zoom.)

- 1** Vključite projektor, da prikažete sliko.
- 2** Za povečanje ali pomanjšanje slike zavrtite obroč za povečavo/pomanjšavo.

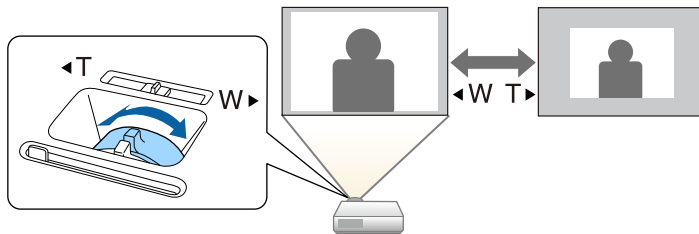

» Sorodne povezave

- "Seznam funkcij" [str.10](#)

Ostrino lahko popravite z obročem za ostrenje.

- 1** Vključite projektor, da prikažete sliko.
- 2** Zavrtite obroč za ostrenje, da prilagodite izostritev.

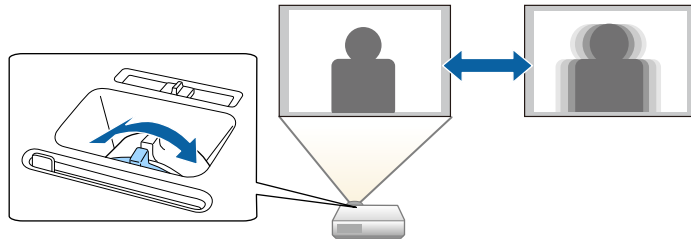

Če je na projektor priključenih več virov slik, kot sta računalnik in predvajalnik DVD-jev, lahko preklopite z enega vira slik na drugega.

Viri, ki so na voljo, so odvisni od modela projektorja.

- 1** Prepričajte se, da je priključen vir slik, ki ga želite uporabiti, vklopljen.
- 2** Za vire video posnetkov vstavite DVD ali drug medij z video vsebino in pritisnite tipko za predvajanje.
- 3** Postopajte tako:
 - Gumb [Source Search] na nadzorni plošči ali daljinskem upravljalniku pritisnite toliko časa, dokler se ne prikaže slika iz želenega vira.

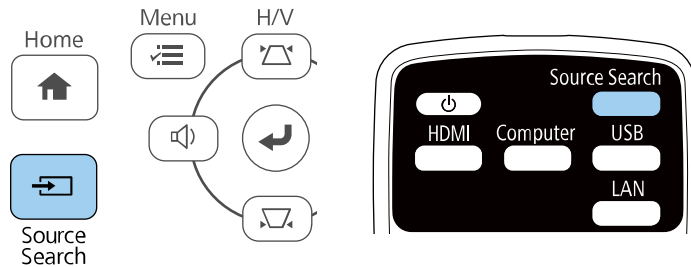

Ta zaslon se prikaže, ko ni mogoče zaznati signala slike. Preverite kableske priključke med projektorjem in virom slik.

[Iskanje vira]		Stanje signala
	HDMI1	Izklop
	HDMI2	Izklop
	Računalnik1	Izklop
	Računalnik2	Izklop
	Video	Izklop
	USB Display	Izklop
	USB	Izklop
	LAN	Izklop
	Screen Mirroring	Izklop

· Dodajte slikovni signal.
· Za izbiranje vira pritisnite .

- Pritisnite gumb za želeni vir na daljinskem upravljalniku. Če je za vir na voljo več vrat, znova pritisnite gumb, da si ogledate vse vire.
- Pritisnite gumb [Home] na nadzorni plošči ali daljinskem upravljalniku.

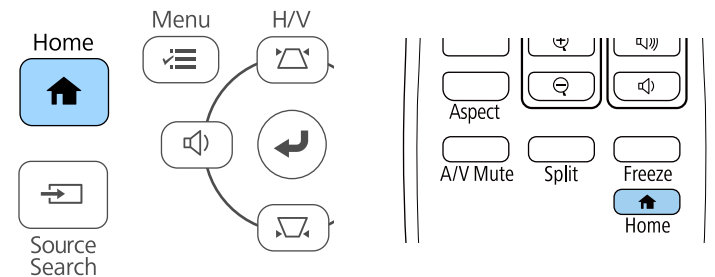

Nato na zaslonu, ki se prikaže, izberite želeni vir.

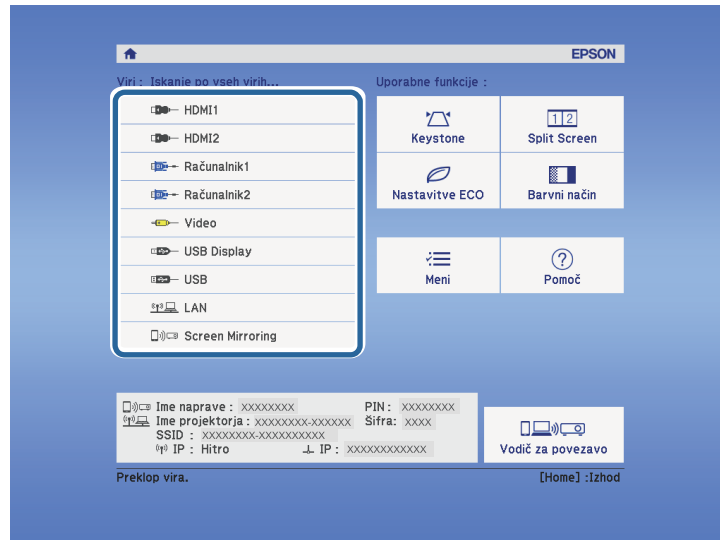

» Sorodne povezave

- "Seznam funkcij" [str.10](#)

Projektor lahko prikazuje slike z različnimi razmerji med širino in višino, imenovanimi razmerja gledišča. Razmerje prikaza slike običajno določa vhodni signal iz videovira. Vendar pa lahko za nekatere slike razmerje gledišča spremenite tako, da je prilagojeno zaslonu.

Če želite za določen video vhodni vir vedno uporabiti določeno razmerje gledišča, ga lahko izberete v meniju projektorja **Signal**.

» Sorodne povezave

- "Spreminjanje razmerja gledišča slike" [str.58](#)
- "Razpoložljiva razmerja gledišča slike" [str.58](#)
- "Videz projicirane slike s posameznim razmerjem gledišča" [str.59](#)
- "Nastavitve vhodnega signala - meni Signal" [str.129](#)

Spreminjanje razmerja gledišča slike

Razmerje prikaza prikazane slike lahko spremenite.

- 1 Vključite projektor in preklopite na vir slike, ki ga želite uporabiti.
- 2 Pritisnite gumb [Aspect] na daljinskem upravljalniku.

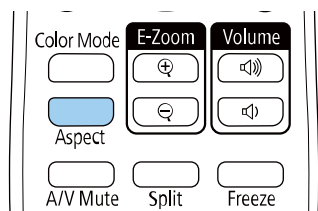

Oblika in velikost prikazane slike se spremeni, ime razmerja gledišča pa je za nekaj trenutkov prikazano na zaslonu.

- 3 Če se želite sprehoditi skozi razpoložljiva razmerja gledišča za vhodni signal, večkrat pritisnite gumb [Aspect].



Za prikaz slike brez črnih robov, za **Ločljivost** glede na ločljivost računalnika izberite **Široko** ali **Normalno** v meniju **Signal**.

» Sorodne povezave

- "Nastavitve vhodnega signala - meni Signal" [str.129](#)

Razpoložljiva razmerja gledišča slike

Glede na vhodni signal iz vira slik lahko izbirate med temi razmerji gledišča slike.



- Nastavitev razmerja gledišča je odvisna od vhodnega signala.
- Upoštevajte, da lahko z uporabo funkcije razmerja gledišča projektorja za zmanjšanje, povečanje ali delitev projicirane slike v komercialne namene ali za javni ogled kršite avtorske pravice za sliko, kot jih zagotavlja zakonodaja o avtorskih pravicah.

Za projektorje z ločljivostjo Full HD (1920 x 1080) ali WXGA (1280 x 800)

Pogled	Opis
Avtomatično	Samodejno nastavi razmerje gledišča glede na vhodni signal in nastavev Ločljivost .
Normalno	Prikaže slike na celotnem območju projekcije in ohrani razmerje prikaza slike.
16:9 *	Razmerje prikaza slike pretvori v 16:9.
Polno	Prikaže slike na celotnem območju projekcije, vendar ne ohrani razmerja gledišča.
Zoom	Prikaže slike na celotni širini območja projekcije in ohrani razmerje prikaza slike.
Privzeto	Prikaže slike take, kot so (ohrani razmerje prikaza in ločljivost).

* Na voljo samo pri projektorjih z ločljivostjo WXGA (1280 × 800).

Za projektorje z ločljivostjo XGA (1024 × 768)

Pogled	Opis
Avtomatično	Samodejno nastavi razmerje gledišča glede na vhodni signal in nastavitve Ločljivost .
Normalno	Prikaže slike na celotnem območju projekcije in ohrani razmerje prikaza slike.
4:3	Razmerje prikaza slike pretvori v 4:3.
16:9	Razmerje prikaza slike pretvori v 16:9.

» Sorodne povezave

- "Seznam funkcij" [str.10](#)

Videz projicirane slike s posameznim razmerjem gledišča

Pri določenih razmerjih gledišč bodo morda projicirani črni trakovi in obrezane slike, kar je odvisno od razmerja gledišča in ločljivosti vhodnega signala. Za potrditev položaja črnih pasov in obrezanih slik si oglejte spodnjo tabelo.



Slika za **Privzeto** je odvisna od vhodnega signala.

Za projektorje z ločljivostjo Full HD (1920 x 1080) ali WXGA (1280 x 800)

Pogled	Razmerje prikaza za vhodne signale		
	16:10	16:9	4:3
Normalno Avtomatično			

Pogled	Razmerje prikaza za vhodne signale		
	16:10	16:9	4:3
16:9 *			
Polno			
Zoom			
Privzeto			

* Na voljo samo pri projektorjih z ločljivostjo WXGA (1280 × 800).

Za projektorje z ločljivostjo XGA (1024 × 768)

Pogled	Razmerje prikaza za vhodne signale		
	16:10	16:9	4:3
Normalno Avtomatično			
4:3			
16:9			

» Sorodne povezave

- "Seznam funkcij" [str.10](#)

Projektor ponuja različne barvne načine, s katerimi zagotavlja optimalno svetlost, kontrast in barvo za različna okolja prikazovanja in vrste slik. Izberite način, ki najbolj ustreza vaši sliki in okolju, ali pa preskusite več razpoložljivih načinov.

» **Sorodne povezave**

- "Spreminjanje barvnega načina" [str.61](#)
- "Razpoložljivi barvni načini" [str.61](#)
- "Nastavitev samozaslonke" [str.61](#)

Spreminjanje barvnega načina

Barvni način projektorja lahko spremenite z daljinskim upravljalnikom in tako optimizirate sliko glede na okolje prikazovanja.

- 1** Vključite projektor in preklopite na vir slike, ki ga želite uporabiti.
- 2** Pritisnite gumb [Color Mode] na daljinskem upravljalniku, da zamenjate Barvni način.

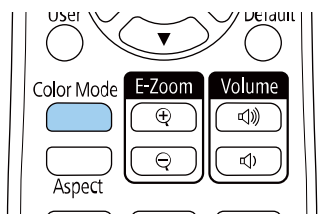

Ime izbranega Barvni način se za kratek čas prikaže na zaslonu, nato pa se spremeni videz slike.

- 3** Če se želite sprehoditi skozi razpoložljive Barvne načine za vhodni signal, večkrat pritisnite gumb [Color Mode].



Nastavitev **Barvni način** lahko izvedete tudi v meniju **Slika** projektorja.

» **Sorodne povezave**

- "Nastavitve kakovosti slike - meni Slika" [str.128](#)

Razpoložljivi barvni načini

Projektor lahko nastavite na uporabo teh barvnih načinov, odvisno od vhodnega vira, ki ga uporabljate:

Barvni način	Opis
Dinamično	To je najsvetlejši način. Najbolj primeren za čim svetlejšo sliko.
Predstavitel	Najbolj primeren za projiciranje živih slik.
Kino	Najbolj primeren za uživanje vsebine, kot so filmi.
sRGB	Najbolj primeren za čim ustreznejši prikaz barv izvirne slike.
Črna podlaga	Najbolj primeren za projiciranje slik neposredno na zeleno šolsko tablo.

Nastavitev samozaslonke

Vključite lahko možnost **Samozaslonka** za samodejno optimizacijo slike glede na svetlost vsebine.

Ta nastavitev je na voljo za barvni način **Dinamično** ali **Kino**.

- 1** Vključite projektor in preklopite na vir slike, ki ga želite uporabiti.
- 2** Pritisnite gumb [Menu] na nadzorni plošči ali daljinskem upravljalniku.

3 Izberite meni **Slika** in pritisnite tipko [Enter].



4 Izberite **Samozaslonka** in pritisnite tipko [Enter].

5 Izberite eno od naslednjih možnosti in pritisnite tipko [Enter]:

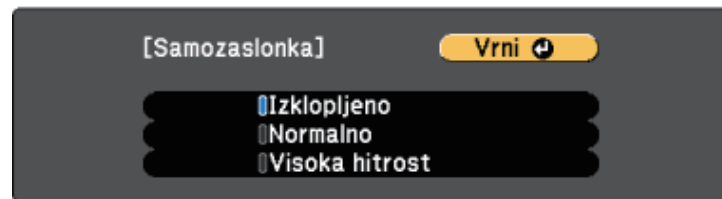

- **Normalno** za standardno nastavitvev svetlosti.
- **Visoka hitrost** za nastavitvev svetlosti takoj, ko se prikaz spremeni.

6 Pritisnite [Menu] ali [Esc] za izhod iz menijev.

Z gumboma za nastavev glasnosti upravljate notranji sistem zvočnikov projektorja.

Upravljate lahko tudi glasnost katerih koli zvočnikov, ki so priključeni na projektor.

Glasnost morate ločeno nastaviti za vsak priključeni vhodni vir.

- 1** Vključite projektor in zaženite predstavitev.
- 2** Za znižanje ali zvišanje glasnosti pritisnite gumb[e] [Volume] na daljinskem upravljalniku ali gumb[e] na nadzorni plošči, kot je prikazano.

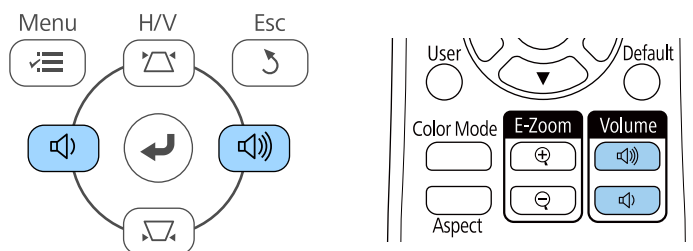

Na zaslonu se prikaže merilnik glasnosti.

- 3** Za nastavev glasnosti na določen nivo za vhodni vir izberite **Glasnost** v meniju **Nastavitve** projektorja.

Previdno

Predstavitve ne začnite z visoko nastavljeno glasnostjo. Nenaden glasen zvok lahko povzroči izgubo sluha.

Pred izklopom vedno zmanjšajte glasnost, da boste lahko po vklopu postopoma povečali glasnost.

» Sorodne povezave

- "Nastavitve funkcij projektorja - meni Nastavitve" [str.130](#)

Nastavitev funkcij projektorja

Za uporabo nastavitvenih funkcij projektorja sledite navodilom v teh poglavjih.

» Sorodne povezave

- "Projiciranje dveh slik naenkrat" [str.65](#)
- "Projiciranje predstavitve PC Free" [str.68](#)
- "Začasen izklop slike in zvoka" [str.73](#)
- "Začasna ustavitev videoposnetka" [str.74](#)
- "Povečanje/pomanjšanje slik (E-Zoom)" [str.75](#)
- "Shranjevanje slike logotipa uporabnika" [str.76](#)
- "Shranjevanje uporabniškega vzorca" [str.78](#)
- "Popravljanje barvne razlike pri projiciranju z več projektorjev" [str.79](#)
- "Varnostne funkcije projektorja" [str.82](#)

Za projiciranje dveh slik iz dveh različnih virov slik hkrati lahko uporabite funkcijo razdeljenega zaslona. Funkcijo razdeljenega zaslona lahko upravljate z daljinskim upravljalnikom ali prek menijev projektorja.

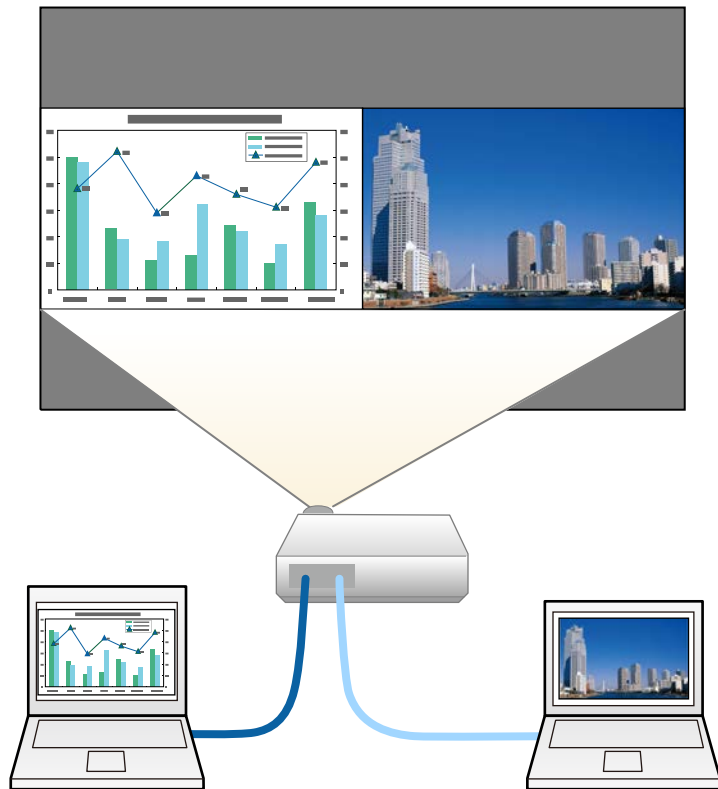

- Pri uporabi funkcije razdeljenega zaslona druge funkcije projektorja morda ne bodo na voljo, nekatere nastavitve pa se lahko samodejno uporabijo za obe sliki.

1 Pritisnite gumb [Split] na daljinskem upravljalniku.

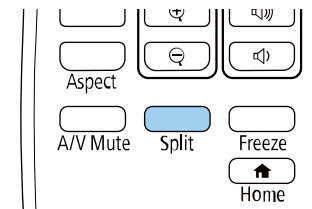

Trenutno izbrani vhodni vir se premakne na levo stran zaslona.



Iste nastavitve lahko izvedete na **Split Screen** v meniju **Nastavitve projektorja**.

2 Pritisnite gumb [Menu].

Odpri se ta zaslon:

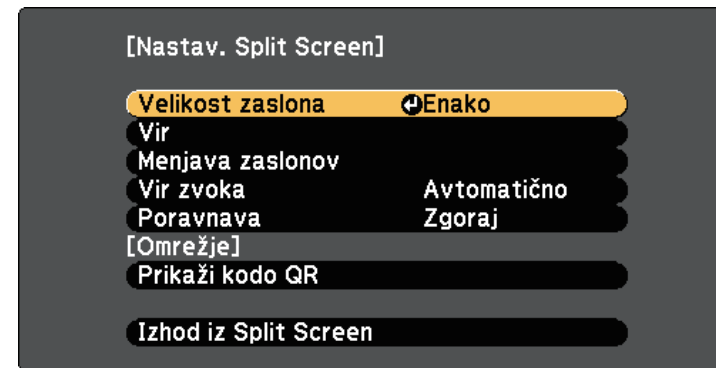

- 3** Če želite izbrati vhodni vir za drugo sliko, izberite nastavev **Vir**, pritisnite [Enter], izberite vhodni vir, izberite **Izvedi** in pritisnite [Enter].

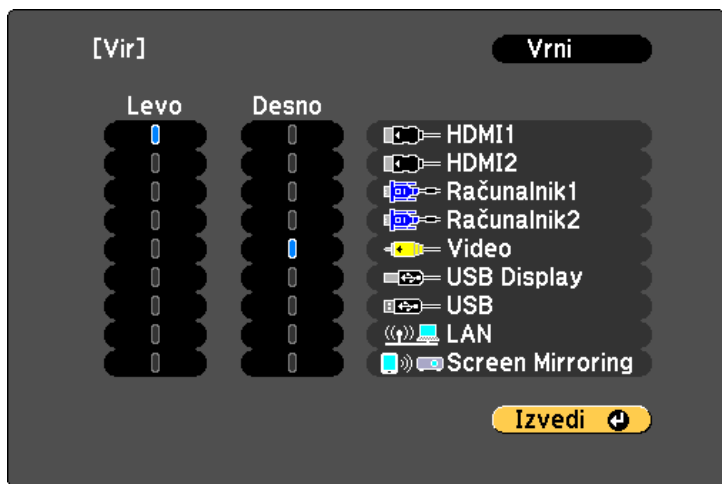

 • Izberete lahko le vhodne vire, ki jih lahko kombinirate.
• Pri uporabi funkcije razdeljenega zaslona se prikaže zaslon vira, ko z daljinskim upravljalnikom spremenite vhodni **Vir**.

- 4** Za preklapljanje med slikami izberite **Menjava zaslonov** in pritisnite tipko [Enter].

Projicirani sliki na levi in desni strani se zamenjata.

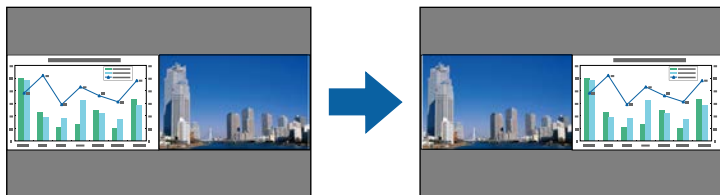

- 5** Za povečanje ene slike medtem ko se druga slika pomanjša izberite **Velikost zaslona**, pritisnite [Enter], izberite velikost in pritisnite [Enter]. Če želite zapreti meni, pritisnite gumb [Menu].



 Glede na vhodne video signale slike morda ne bodo prikazane v enaki velikosti, čeprav ste izbrali **Enako**.

- 6** Za izbiro zvoka izberite možnost **Vir zvoka**, pritisnite [Enter], izberite možnost za zvok in pritisnite [Enter]. Če želite zapreti meni, pritisnite gumb [Menu].

 Izberite **Avtomatično**, če želite slišati zvok z največjega zaslona na levem zaslonu.

- 7** Za poravnavo projiciranih slik izberite **Poravnava**, pritisnite [Enter], izberite nastavev in ponovno pritisnite [Enter]. Če želite zapreti meni, pritisnite gumb [Menu].

- 8** Za izhod iz funkcije razdeljenega zaslona pritisnite gumb [Split] ali [Esc].

» Sorodne povezave

- "Nepodprte kombinacije vhodnih virov za projiciranje z razdeljenim zaslonom" [str.67](#)
- "Omejitve projekcije razdeljenega zaslona" [str.67](#)
- "Seznam funkcij" [str.10](#)

Nepodprte kombinacije vhodnih virov za projiciranje z razdeljenim zaslonom

Teh kombinacij vhodnega vira ni mogoče projicirati na razdeljeni zaslon.

- Računalnik1 in Računalnik2
- Računalnik1, Računalnik2 in Video
- HDMI1/HDMI2 in Screen Mirroring
- HDMI1 in HDMI2
- USB Display in USB/LAN
- USB in LAN

» Sorodne povezave

- "Seznam funkcij" [str.10](#)

Omejitve projekcije razdeljenega zaslona

Omejitve delovanja

Med projiciranjem deljenega zaslona ne morete opravljati naslednjih dejanj.

- Nastavitev menija projektorja
- E-Zoom
- Preklapljanje razmerja stranic (razmerje stranic je nastavljeno na **Normalno**)
- Postopki z gumbom [User] na daljinskem upravljalniku
- Samozaslonka

Omejitve slike

- Če spremenite nastavitve, kot so **Svetlost**, **Kontrast**, **Barvna zasičenost**, **Obarvanost** in **Ostrina**, v meniju projektorja **Slika**, jih lahko uporabite samo za sliko na levi strani. Privzete spremembe so uporabljene za sliko na desni strani. Spremembe, ki vplivajo na celotno projicirano sliko, kot sta **Barvni način** in **Temp. barve**, so uporabljene za sliko na levi in desni strani.

- Tudi če spremenite nastavitve za možnosti **Zmanjšanje šuma** in **Razpletanje** v meniju projektorja **Slika**, je možnost **Zmanjšanje šuma** nastavljena na 0, možnost **Razpletanje** pa na **Izklopljeno** za sliko na desni strani.

☛ **Slika** > **Izboljšava slike** > **Zmanjšanje šuma**

☛ **Slika** > **Izboljšava slike** > **Razpletanje**

- Če za **Prikaz ozadja** izberete **Logo** v meniju **Razširjeno**, se prikaže modri zaslon, ko ni vhodnega signala.

» Sorodne povezave

- "Razmerje prikaza slike" [str.58](#)
- "Prilagajanje kakovosti slike (Barvni način)" [str.61](#)
- "Nastavitve funkcij projektorja - meni Nastavitve" [str.130](#)
- "Nastavitve za namestitev projektorja – meni »Razširjeno«" [str.132](#)
- "Nastavitve kakovosti slike - meni Slika" [str.128](#)
- "Povečanje/pomanjšanje slik (E-Zoom)" [str.75](#)
- "Nastavitev samozaslonke" [str.61](#)

Funkcijo PC Free projektorja lahko uporabite, če priključite napravo USB, ki vsebuje združljive predstavitvene datoteke. Tako lahko hitro in enostavno izvedete predstavitev in jo upravljate z daljinskim upravljalnikom projektorja.

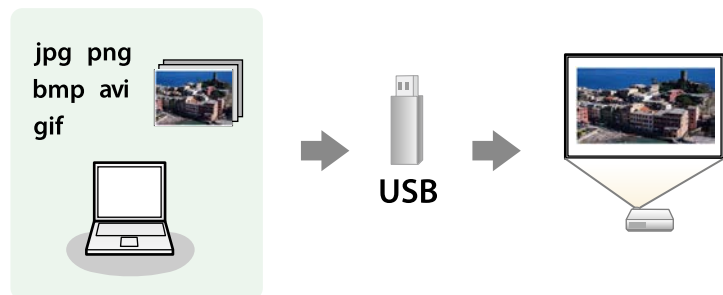

» Sorodne povezave

- "Podprte vrste datotek PC Free" [str.68](#)
- "Varnostni ukrepi pri projiciranju PC Free" [str.68](#)
- "Začetek predstavitve PC Free" [str.69](#)
- "Začetek predvajanja filmov PC Free" [str.70](#)
- "Možnosti prikaza PC Free" [str.71](#)
- "Seznam funkcij" [str.10](#)

Podprte vrste datotek PC Free

Te vrste datotek lahko projicirate s funkcijo projektorja PC Free.



- Za najboljše rezultate datoteke shranite na medij, ki je bil formatiran v FAT16/32.
- Če prihaja do težav pri projiciranju z nosilca podatkov, formatiranega za datotečne sisteme, ki niso Windows, ga formatirajte za Windows.

Vsebina datoteke	Vrsta datoteke (pripona)	Podrobnosti
Slika	.jpg	Prepričajte se, da datoteka ni: <ul style="list-style-type: none"> • v obliki CMYK • progresivne oblike • močno stisnjena • ločljivosti nad 8.192 × 8.192
	.bmp	Prepričajte se, da datoteka ni: <ul style="list-style-type: none"> • ločljivosti nad 1.280 × 800
	.gif	Prepričajte se, da datoteka ni: <ul style="list-style-type: none"> • ločljivosti nad 1.280 × 800 • animirana • prepletana
	.png	Prepričajte se, da datoteka ni: <ul style="list-style-type: none"> • ločljivosti nad 1.280 × 800 * • prepletana
Film	.avi (gibljivi JPEG)	Podpira samo AVI 1.0. Prepričajte se, da datoteka ni: <ul style="list-style-type: none"> • shranjena z zvočnim kodekom, ki ni PCM ali ADPCM • ločljivosti nad 1.280 × 720 • Večja od 2 GB

* Če uporabljate projektor z ločljivostjo Full HD, lahko projicirate datoteke z ločljivostjo največ 1920 × 1080 slikovnih pik.

Varnostni ukrepi pri projiciranju PC Free

Ko uporabljate funkcije PC Free, upoštevajte naslednje varnostne ukrepe.

- USB ključa ne morete uporabiti za funkcije PC Free.
- Ko dostopate do naprave za shranjevanje USB, je ne izključite, saj v nasprotnem primeru funkcija PC Free morda ne bo delovala pravilno.

- Morda ne boste mogli dostopati do varnostnih funkcij na nekaterih napravah za shranjevanje USB s funkcijami PC Free.
- Pri priključevanju naprave USB, ki vključuje vmesnik, priključite vmesnik na električno vtičnico, ko napravo uporabljate skupaj s projektorjem.
- Nekateri bralniki kartic USB, ki jih lahko kupite, morda ne bodo združljivi s projektorjem.
- Projektor lahko hkrati prepozna največ 5 kartic, ki so vstavljene v priključeni bralnik kartic.
- Popačenja keystone ne morete popraviti pri projiciranju v načinu PC Free, zato obliko slike popravite še preden začnete s predstavitvijo.
- Med projiciranjem v načinu PC Free lahko uporabite naslednje funkcije.
 - Zamrzni
 - A/V nemo
 - E-Zoom

» Sorodne povezave

- "Začasna ustavitev videoposnetka" [str.74](#)
- "Začasen izklop slike in zvoka" [str.73](#)
- "Povečanje/pomanjšanje slik (E-Zoom)" [str.75](#)

Začetek predstavitve PC Free

Po priključitvi naprave USB na projektor lahko preklopite na vhodni vir USB in zaženete predstavitvev.



- Lahko spremenite možnosti delovanja PC Free ali dodate posebne učinke, tako da označite **Možnost** na dnu zaslona in pritisnete [Enter].

1 Pritisnite gumb [USB] na daljinskem upravljalniku.

Prikaže se zaslon s seznamom datotek PC Free.



- Če se prikaže zaslon Izberi pogon, s pušičnimi gumbi izberite pogon in pritisnite [Enter].
- Za prikaz slik na drugem pogonu USB označite **Izberi pogon** na vrhu zaslona s seznamom datotek in pritisnite [Enter].

2 Datoteke poiščite tako:

- Če želite prikazati datoteke v podmapi v napravi, s pušičnimi gumbi označite mapo in pritisnite [Enter].
- Če se želite pomakniti za mapo višje v napravi, označite **Nazaj na vrh** in pritisnite [Enter].

3 Postopajte tako:

- Za prikaz posamezne slike s pušičnimi gumbi označite sliko, nato pa pritisnite [Enter]. (Pritisnite gumb [Esc] za vrnitev na zaslon s seznamom datotek.)
- Za prikaz predstavitve vseh slik v mapi s pušičnimi gumbi označite možnost **Diaprojekcija** na dnu zaslona in pritisnite [Enter].



- Čas preklopa slike lahko spremenite tako, da označite **Možnost** na dnu zaslona in pritisnete [Enter].
- Če so imena datotek daljša od prikazanega prostora ali vključujejo nepodprte simbole, jih lahko skrajšate ali spremenite samo na zaslonskem prikazu.

4 Med projiciranjem z naslednjimi ukazi nadzirajte zaslon:

- Če želite zavrteti prikazano sliko, pritisnite puščični gumb gor ali dol.

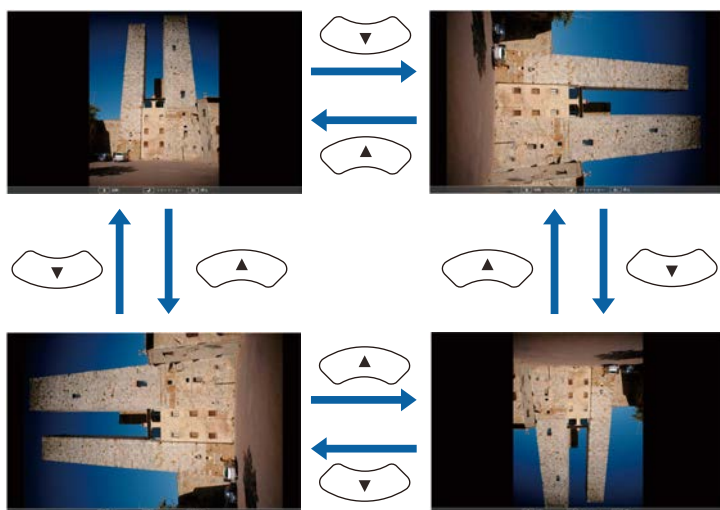

- Če se želite premakniti na naslednjo ali prejšnjo sliko, pritisnite levi ali desni puščični gumb.

5 Za ustavev prikaza sledite navodilom na zaslonu ali pa pritisnite tipko [Esc].

Vrnete se na zaslon s seznamom datotek.

6 Po potrebi izklopite napravo USB in jo izključite iz projektorja.

» Sorodne povezave

- "Možnosti prikaza PC Free" [str.71](#)
- "Priklučitev naprave USB" [str.31](#)

Začetek predvajanja filmov PC Free

Po priključitvi naprave USB na projektor lahko preklopite na vhodni vir USB in zaženete predvajanje filma.



- Lahko spremenite možnosti delovanja PC Free, tako da označite **Možnost** na dnu zaslona in pritisnete [Enter].

1 Pritisnite gumb [USB] na daljinskem upravljalniku.

Prikaže se zaslon s seznamom datotek PC Free.



- Če se prikaže zaslon Izberi pogon, s puščičnimi gumbi izberite pogon in pritisnite [Enter].
- Za prikaz filmskih datotek na drugem pogonu USB označite **Izberi pogon** na vrhu zaslona s seznamom datotek in pritisnite [Enter].

- 2** Datoteke poiščite tako:
- Če želite prikazati datoteke v podmapih v napravi, s puščičnimi gumbi označite mapo in pritisnite [Enter].
 - Če se želite pomakniti za mapo višje v napravi, označite **Nazaj na vrh** in pritisnite [Enter].

- 3** Za predvajanje filma s puščičnimi gumbi označite datoteko, nato pa pritisnite [Enter].



- Če so imena datotek daljša od prikazanega prostora ali vključujejo nepodprte simbole, jih lahko skrajšate ali spremenite samo na zaslonskem prikazu.
- Če želite predvajati vse filme v mapi v zaporedju, izberite možnost **Diaprojekcija** na dnu zaslona.

- 4** Če želite ustaviti predvajanje filma, pritisnite gumb [Esc] označite **Izhod**, nato pa pritisnite [Enter].

Vrnete se na zaslon s seznamom datotek.

- 5** Po potrebi izklopite napravo USB in jo izključite iz projektorja.

» **Sorodne povezave**

- "Možnosti prikaza PC Free" [str.71](#)
- "Priključitev naprave USB" [str.31](#)

Možnosti prikaza PC Free

Te možnosti prikaza lahko izberete, kadar uporabljate PC Free. Če želite odpreti ta zaslon, označite **Možnost** na dnu zaslona s seznamom datotek PC Free in pritisnite tipko [Enter].



Nastavitev	Možnosti	Opis
Razvrstitev prikaza	Po imenu	Prikaže datoteke po imenih
	Po datumu	Prikaže datoteke po datumih
Način razvrščanja	Naraščajoče	Razporedi datoteke od prve do zadnje
	Padajoče	Razporedi datoteke od zadnje do prve
Neprekinjeno predvajanje	Vključeno	Neprekinjena predstavitev slik
	Izklopljeno	Enkratna predstavitev slik
Čas preklopa zaslona	Ne	Ne prikaže naslednje datoteke samodejno
	Od 1 sekunde do 60 sekund	Prikaže datoteke za izbrani čas in nato samodejno preklopi na naslednjo datoteko; slike z visoko ločljivostjo se lahko preklapljajo nekoliko počasneje

Nastavitev	Možnosti	Opis
Učinek	Ne	Brez učinka
	Brisanje	Prehod med slikami z učinkom brisanja
	Postopen prehod	Prehod med slikami z učinkom prelivanja
	Naključno	Prehod med slikami z naključno izbranimi učinki

Projicirano sliko in zvok lahko začasno izklopite, če med predstavitvijo želite preusmeriti pozornost občinstva. Vendar pa se zvok in video predvajata naprej, tako da projekcije ne morete nadaljevati tam, kjer ste jo ustavili.

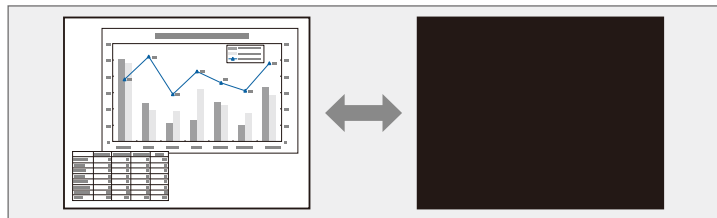

Če želite prikazati sliko, kot je logotip ali slika podjetja, ko je pritisnjen gumb [A/V Mute], lahko izberete zaslon, prikazan pod nastavitvijo **A/V nemo** v meniju **Razširjeno**.

☛ **Razširjeno > Prikaz > A/V nemo**

- 1** Pritisnite gumb [A/V Mute] na daljinskem upravljalniku, da začasno zaustavite projekcijo ali utišate zvok.

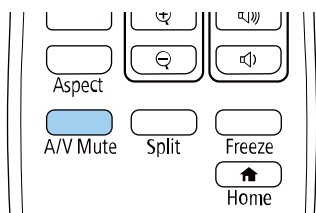

- 2** Za ponoven vklop slike ali zvoka ponovno pritisnite [A/V Mute].



- Projekcijo lahko ustavite tudi z drsnikom za izklop slike in zvoka na projektorju.
- Napajanje projektorja se samodejno izklopi 30 minut po vklopu funkcije A/V Mute. To funkcijo lahko onemogočite.
☛ **ECO > Časovnik izklopa A/V**
- Med uporabo funkcije A/V nemo žarnica še vedno gori, zato se ure delovanje žarnice še vedno štejejo.

» Sorodne povezave

- "Nastavitve za namestitev projektorja – meni »Razširjeno«" [str.132](#)
- "Nastavitve za namestitev projektorja - meni ECO" [str.145](#)

Video- ali računalniško predstavitev lahko začasno ustavite, tako da na zaslonu ostane prikazana trenutna slika. Vendar pa se zvok in video predvajata naprej, tako da projekcije ne morete nadaljevati tam, kjer ste jo ustavili.

- 1** Pritisnite gumb [Freeze] na daljinskem upravljalniku, da ustavite videoposnetek.

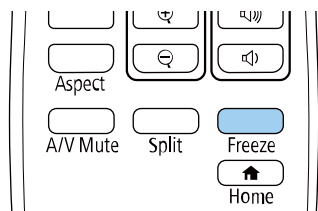

- 2** Za nadaljevanje predvajanja videoposnetka ponovno pritisnite [Freeze].

Projicirano sliko lahko povečate ali pomanjšate z gumbom [E-Zoom] na daljinskem upravljalniku.

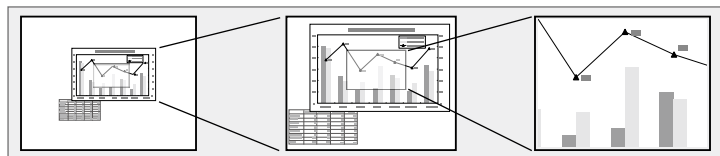

» Sorodne povezave

- "Povečevanje slik" [str.75](#)
- "Pomanjšanje slik" [str.75](#)

Povečevanje slik

- 1 Pritisnite gumb [E-Zoom] + na daljinskem upravljalniku.

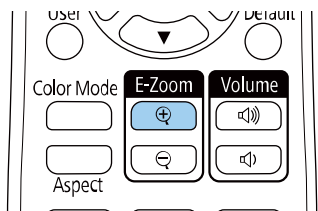

Projicirana slika se poveča in je izostrena okrog središča slike. Sliko lahko povečate od enkrat do štirikrat v 25 postopnih korakih.

- 2 Za nastavitev povečane slike uporabite te gumbе na daljinskem upravljalniku:
 - Večkrat pritisnite gumb [E-Zoom] +, da povečate sliko.
 - Okrog povečane slike se lahko premikate s puščičnimi gumbi.
 - Za pomanjšanje slike pritisnite gumb [E-Zoom] -.
 - Za vrnitev na prvotno velikost slike pritisnite gumb [Default].



Pri projiciranju slik iz dokumentne kamere Epson lahko sliko povečate od enkrat do osemkrat v 57 postopnih korakih z gumbom [E-Zoom] + na dokumentni kameri.

Pomanjšanje slik

- 1 Pritisnite gumb [E-Zoom] - na daljinskem upravljalniku.

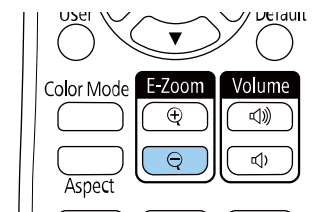

Projicirana slika je pomanjšana. Sliko lahko pomanjšate od 100 % do 50 % v postopnih korakih.

- 2 Za nastavitev pomanjšane slike uporabite naslednje gumbе na daljinskem upravljalniku:
 - Večkrat pritisnite gumb [E-Zoom] -, da pomanjšate sliko.
 - Za premikanje pomanjšane slike po območju projiciranja uporabite puščične gumbе.
 - Za povečanje slike pritisnite gumb [E-Zoom] +.
 - Za vrnitev na prvotno velikost slike pritisnite gumb [Default].



Pri projiciranju slike iz dokumentne kamere Epson lahko sliko pomanjšate tudi z gumbom [E-Zoom] - na dokumentni kameri.

Sliko lahko shranite v projektorju in jo prikažete, ko se ta vklopi. Sliko lahko prikažete tudi, ko projektor ne prejema vhodnega signala. Ta slika je uporabnikov zaslon z logom.

Za uporabnikov logotip lahko izberete fotografijo, grafiko ali logotip podjetja, kar je uporabno pri identifikaciji lastnika projektorja in preprečevanju kraje. Spremembe uporabnikovega logotipa lahko preprečite z nastavitvijo zaščite z geslom.



- Če je nastavek **Zaščita uporab. loga** v meniju z nastavitvami **Zaščita z geslom** nastavljena na **Vklopljeno**, jo pred shranjevanjem uporabnikovega logotipa nastavite na **Izklopljeno**.
- Če nastavitve menija kopirate z enega projektorja v drugega s funkcijo paketne nastavitve, je kopiran tudi uporabnikov logotip. Ne registrirajte informacij, ki jih ne želite uporabljati v več projektorjih kot uporabniškega logotipa.
- Vsebine, ki je zaščiten HDCP, ne morete shraniti.

1 Sliko, ki jo želite projicirati, prikažite kot uporabnikov logotip.

2 Pritisnite gumb [Menu], izberite meni **Razširjeno** in pritisnite tipko [Enter].



3 Izberite **Uporabnikov logo** > **Začni nastavek** in pritisnite [Enter]. Prikaže se opozorilo, ali želite prikazano sliko uporabiti kot uporabnikov logotip.



Nastavitve, kot so Keystone, E-Zoom ali Pogled, se začasno prekličejo, ko izberete **Uporabnikov logo**.

4 Izberite **Da** in pritisnite tipko [Enter].

5 Preverite prikazano sliko in izberite **Da**, da jo shranite kot logotip uporabnika.

Uporabnikov logotip je prepisan in prikaže se sporočilo o zaključku opravila.

6 Pritisnite [Esc] za izhod zaslona s sporočilom.

7 Izberite meni **Razširjeno** in pritisnite tipko [Enter].

8 Izberite **Prek.** in pritisnite [Enter].

9 Izberite, kdaj želite prikazati zaslon Uporabnikov logo:

- Če ga želite prikazati, ko ni vhodnega signala, izberite **Prikaz ozadja** in ga nastavite na **Logo**.
 - ☛ **Razširjeno** > **Prikaz** > **Prikaz ozadja**
- Če želite, da se prikaže ob vsakem vklopu projektorja, izberite **Zagonsko okno** in ga nastavite na **Vklopljeno**.
 - ☛ **Razširjeno** > **Prikaz** > **Zagonsko okno**
- Če želite, da se prikaže ob vsakem pritisku gumba [A/V Mute], izberite **A/V nemo** in ga nastavite na **Logo**.
 - ☛ **Razširjeno** > **Prikaz** > **A/V nemo**

Da preprečite spreminjanje nastavitv Uporabnikov logo, ne da bi prej vnesli geslo, nastavite **Zaščita uporab. loga** na **Vklopljeno** v meniju **Zaščita z geslom** in nastavite geslo.

» Sorodne povezave

- "Začasen izklop slike in zvoka" [str.73](#)
- "Izbira vrst zaščite z geslom" [str.83](#)

Zračni filter projektorju so vnaprej registrirani štiri vrste vzorcev, na primer črte ali mrežne črte. Te vzorce lahko projicirate kot pomoč pri podajanju predstavitev z nastavitvami **Prikaz vzorca**.

Sliko, ki se trenutno projicira, lahko shranite kot Uporabniški vzorec.



Ko shranite Uporabniški vzorec, vzorca ne morete ponastaviti na privzete tovarniške nastavitve.

1 Projicirajte sliko, ki jo želite uporabiti kot Uporabniški vzorec in nato pritisnite gumb [Menu] na nadzorni plošči ali daljinskem upravljalniku.

2 Izberite meni **Nastavitve** in pritisnite tipko [Enter].



3 Izberite **Vzorec > Uporabniški vzorec** in pritisnite tipko [Enter].

Prikaže se opozorilo, ali želite prikazano sliko uporabiti kot Uporabniški vzorec.



- Nastavitve, kot so Keystone, E-Zoom ali Pogled, se začasno prekličejo, ko izberete **Uporabniški vzorec**.
- Digitalnih slik, ki so zaščitene s tehnologijo HDCP, ne morete shraniti kot Uporabniški vzorec.

4 Izberite **Da** in pritisnite tipko [Enter].

Prikaže se opozorilo, ali želite sliko shraniti kot Uporabniški vzorec.

5 Izberite **Da** in pritisnite tipko [Enter].

Prikaže se sporočilo o dokončanju.

Kadar za projiciranje slik uporabljate več projektorjev, lahko svetlost in barvni ton slike iz posameznega projektorja popravite tako, da se slike natančno ujemajo.

Za vsak projektor lahko nastavite enolični ID projektorja, da boste lahko vsakega od njih upravljali z daljinskim upravljalnikom, in nato popravite svetlost in barvo za vsak projektor.



- V nekaterih primerih se svetlost in barvni toni kljub prilagoditvi ne ujemajo popolnoma.
- Če razlike v svetlosti in barvnem tonu sčasoma postanejo bolj opazne, ponovite postopek prilagoditve.

» Sorodne povezave

- "Nastavljanje ID-ja projektorja" [str.79](#)
- "Izbira projektorja, ki ga želite upravljati" [str.79](#)
- "Ujemanje kakovosti prikaza več projektorjev" [str.80](#)

Nastavljanje ID-ja projektorja

Če želite z daljinskim upravljalnikom upravljati več projektorjev, vsakemu dodelite edinstveni ID.

- 1** Pritisnite gumb [Menu], izberite meni **Razširjeno** in pritisnite tipko [Enter].
- 2** Izberite nastavev **ID projektorja** in pritisnite tipko [Enter].

- 3** S pušičnimi gumbi izberite identifikacijsko številko, ki jo želite uporabiti za projektor. Nato pritisnite tipko [Enter].

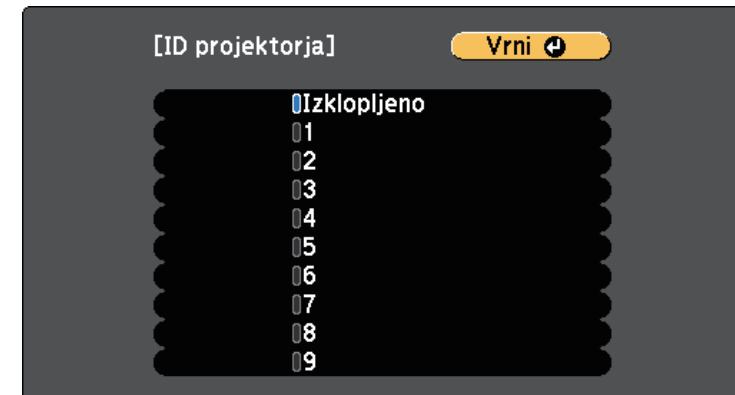

- 4** Pritisnite [Menu] ali [Esc] za izhod iz menijev.
- 5** Te korake ponovite za vse druge projektorje, ki jih želite upravljati z daljinskim upravljalnikom.

Izbira projektorja, ki ga želite upravljati

Ko nastavite ID projektorja, izberite ID za projektor, ki ga želite upravljati z daljinskim upravljalnikom.

- 1** Daljinski upravljalnik usmerite v ciljni projektor in pritisnite gumb [ID].

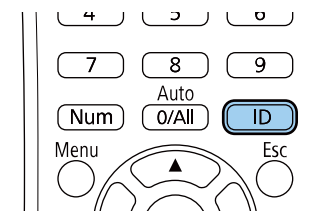

Trenutni ID projektorja je prikazan na projekcijskem zaslonu. Po približno 3 sekundah izgine.



- 2** Pridržite gumb [ID] in pritisnite številčni gumb, da izberete številko, ki se ujema z ID projektorja, ki ga želite upravljati.

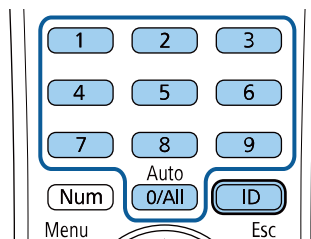

Izbran je projektor, ki ga želite upravljati.



- Ko na daljinskem upravljalniku izberete [0/All], lahko upravljate vse projektorje, ne glede na nastavev **ID projektorja**.
- Ko nastavev **ID projektorja Izklopljeno**, lahko projektor upravljate z daljinskim upravljalnikom s katerim koli izbranim ID-jem, ki ga izberete z daljinskim upravljalnikom.
- Nastavev ID-ja projektorja je shranjena v daljinskem upravljalniku. Shranjena nastavev ID-ja je ohranjena tudi, če zamenjate baterije daljinskega upravljalnika itd. Če pa baterij dalj časa ne namestite v daljinski upravljalnik, je ID ponastavljen na privzeto nastavev (0/All).
- Če uporabljate več daljinskih upravljalnikov, projektorjev zaradi motenj infrardeče svetlobe morda ne boste mogli upravljati tako, kot želite.

Ujemanje kakovosti prikaza več projektorjev

Nastavite lahko za ujemanje kakovosti prikaza več projektorjev, ki bodo projicirali eden ob drugem.

- 1** Vključite vse projektorje, v katerih želite nastaviti ujemanje kakovosti prikaza.
- 2** Na vsakem projektorju nastavite številke za ID.
- 3** Prepričajte se, da vsi projektorji uporabljajo isto nastavev Barvni način.
- 4** Izberite ID daljinskega upravljalnika, ki je dodeljen prvemu projektorju.

- 5** Pritisnite gumb [Menu], izberite meni **Slika** in pritisnite gumb [Enter].



- 6** Izberite zelene nastavitve.
- 7** Izberite ID daljinskega upravljalnika, ki je dodeljen naslednjemu projektorju, in po potrebi ponovite postopek nastavljanja v meniju Slika, da izberete ustrezne prikaze projektorjev.

Projektor lahko pred krajo ali nenamerno uporabo zaščitite tako, da nastavite te varnostne funkcije:

- Zaščita z geslom, ki osebam brez gesla onemogoča uporabo projektorja in onemogoča spreminjanje začetnega zaslona ter drugih nastavitev. Ta funkcija deluje kot zaščita proti kraji, saj projektorja ni mogoče uporabljati, če je ukraden, poleg tega pa lahko določite, kdo lahko uporablja projektor.
- Varnostni zaklep tipk za blokiranje delovanja projektorja z gumbi na nadzorni plošči. Ta funkcija je uporabna na prireditvah ali nastopih, kjer želite med projekcijo izklopiti vse gumbе, ali pa v šolah, kjer želite omejiti uporabo gumbov.
- Zaščitni kabli za fizično zaščito projektorja na določenem mestu.

» Sorodne povezave

- "Vrste zaščite z geslom" [str.82](#)
- "Zaklepanje gumbov projektorja" [str.84](#)
- "Namestitev zaščitnega kabla" [str.85](#)

Vrste zaščite z geslom

S skupnim geslom lahko nastavite te vrste zaščite z geslom:

- Geslo **Zaščita ob vklopu** vsakomur, ki ne vnese pravilnega gesla, prepreči uporabo projektorja. Ko priključite napajalni kabel in prvič vklopite projektor, morate vnesti pravilno geslo. To velja tudi za **Direkten vklop** in **Samodejni vklop**.
- **Zaščita uporab. loga** z geslom preprečuje spreminjanje prikaza zaslona po meri, ki ga projektor prikaže ob vklopu, ko ni vhodnega signala ali ko uporabljate funkcijo A/V nemo. Zaslona po meri preprečuje krajo, saj zahteva identifikacijo lastnika projektorja.
- **Zaščita omrežja** z geslom preprečuje spreminjanje nastavitev v meniju projektorja **Omrežje**.
- Geslo funkcije **Zaščita urnika** preprečuje spreminjanje nastavitev urnika projektorja.

- Geslo **Zaš. za Screen Mirroring** preprečuje spreminjanje nastavitev funkcije projektorja Screen Mirroring.

» Sorodne povezave

- "Nastavitev gesla" [str.82](#)
- "Izbira vrst zaščite z geslom" [str.83](#)
- "Vnos gesla za uporabo projektorja" [str.84](#)
- "Seznam funkcij" [str.10](#)

Nastavitev gesla

Če želite uporabiti zaščito z geslom, morate nastaviti geslo.



Privzeto geslo je "0000". To spremenite v lastno geslo.

1

Na daljinskem upravljalniku pritisnite in približno pet sekund držite tipko [Freeze].

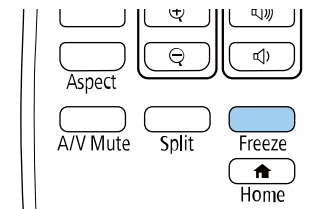

Odpre se meni z nastavitvami za možnost Zaščita z geslom.



Če je možnost Zaščita z geslom že aktivirana, morate vnesti pravilno geslo za prikaz menija z nastavitvami možnosti Zaščita z geslom.

- 2** Izberite **Geslo** in pritisnite [Enter].

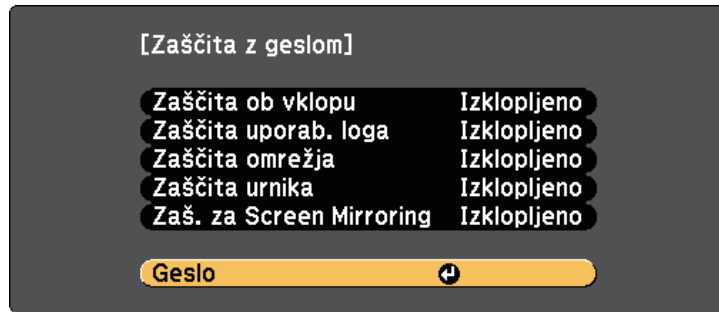

Zagledali boste poziv "Ali želite spremeniti geslo?".

- 3** Izberite **Da** in pritisnite tipko [Enter].

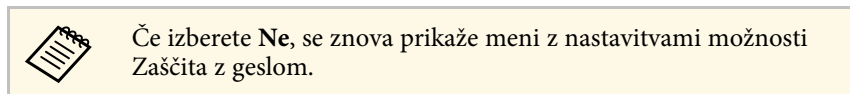

- 4** Pritisnite in držite tipko [Num] na daljinskem upravljalniku in z numeričnimi tipkami nastavite štiri-številsko geslo.

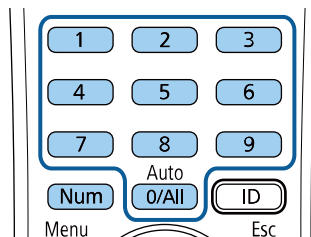

Ko geslo vnašate, je prikazano kot ****. Ko vnesete četrto številko, se prikaže poziv za potrditev.

- 5** Ponovno vnesite geslo.

Zagledali boste sporočilo "Geslo sprejeto". Če je vneseno geslo napačno, se prikaže sporočilo, da morate znova vnesti geslo.

- 6** Pritisnite [Esc] za vrnitev v meni.

- 7** Geslo zabeležite in ga shranite na varno.

Izbira vrst zaščite z geslom

Po nastavitvi gesla se odpre ta meni, v katerem lahko izberete vrste zaščite z geslom, ki jih želite uporabiti.

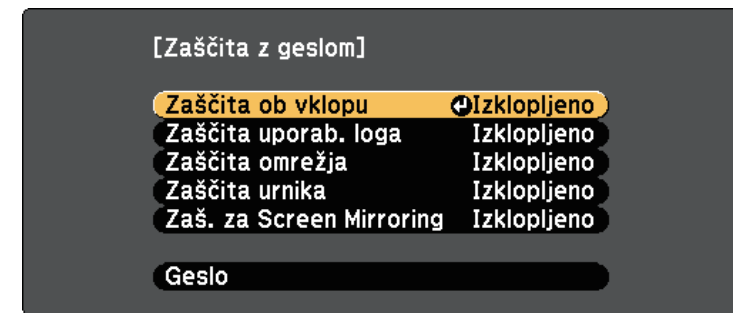

Če ne vidite tega menija, pritisnite in pet sekund držite tipko [Freeze] na daljinskem upravljalniku, dokler se ne prikaže meni.

- Če želite preprečiti nepooblaščen uporabo projektorja, za nastavev **Zaščita ob vklopu** izberite **Vklopljeno**.
- Če želite preprečiti spremembe zaslona Uporabnikov logo ali podobnih nastavev zaslona, za nastavev **Zaščita uporab. loga** izberite **Vklopljeno**.
- Če želite preprečiti spremembe omrežnih nastavev, za nastavev **Zaščita omrežja** izberite **Vklopljeno**.
- Če želite preprečiti spreminjanje nastavev urnika projektorja, izberite **Vklopljeno** za nastavev **Zaščita urnika**.
- Če želite preprečiti spreminjanje nastavev funkcije projektorja Screen Mirroring, možnost **Zaš. za Screen Mirroring** nastavite na **Vklopljeno**.

Kot dodatno zaščito proti kraji lahko na projektor pritrдите nalepko z zaščito proti kraji.



Daljinski upravljalnik hranite na varnem mestu. Če ga izgubite, ne boste mogli vnesti gesla.

Vnos gesla za uporabo projektorja

Ko je prikazan zaslon z geslom, vnesite pravilno geslo.

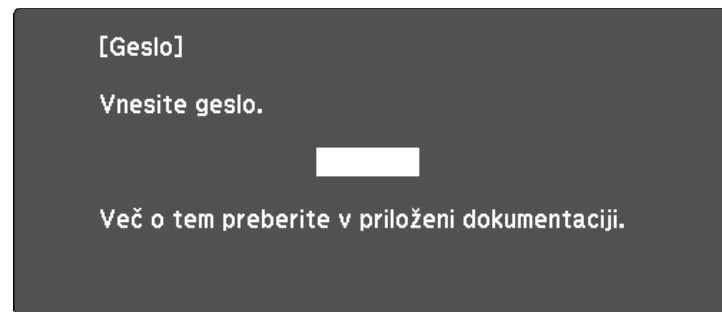

- 1 Med vnašanjem gesla z numeričnimi tipkami pritisnite in držite gumb [Num] na daljinskem upravljalniku.

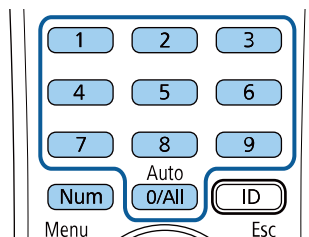

Zaslon z geslom se zapre.

- 2 Če geslo ni pravilno, se prikaže sporočilo, da poskusite znova. Za nadaljevanje vnesite pravo geslo.

Pozor

- Če trikrat zaporedoma vnesete nepravilno geslo, se pojavi sporočilo "Delovanje projektorja se bo zaklenilo.", ki je prikazano približno pet minut, nato pa se projektor vrne v stanje pripravljenosti. V tem primeru izključite električni priključek iz električne vtičnice, ga znova priključite in nato znova vklopite projektor. Projektor znova prikaže okno za vnos gesla, v katerem lahko vnesete pravilno geslo.
- Če ste pozabili geslo, si zapišite številko »Šifra zahteve: xxxxx«, ki se pojavi na zaslonu, in se za pomoč obrnite na podjetje Epson.
- Če ponavljate zgornje korake in 30-krat zapored vnesete napačno geslo, se prikaže sporočilo "Delovanje projektorja se bo zaklenilo. Obrnite se na Epson v skladu z navodili v priloženi dokumentaciji." v projektor pa ne boste več mogli vnašati gesel. Za pomoč se obrnite na proizvajalca Epson.

Zaklepanje gumbov projektorja

Z zaklepom gumbov na nadzorni plošči drugim preprečite uporabo projektorja. Projektor še vedno lahko upravljate z daljinskim upravljalnikom.

- 1 Pritisnite gumb [Menu] na nadzorni plošči ali daljinskem upravljalniku.
- 2 Izberite meni **Nastavitve** in pritisnite tipko [Enter].



- 3** Izberite **Nast. ključavnice > Zaklep delovanja** in pritisnite tipko [Enter].
- 4** Izberite eno od naslednjih vrst zaklepa in pritisnite [Enter]:
 - Če želite zakleniti vse gumbе projektorja, izberite **Polni zaklep**.
 - Če želite zakleniti vse gumbе razen gumba za vklop/izklop, izberite **Delni zaklep**.Zagledali boste poziv za potrditev.
- 5** Izberite **Da** in pritisnite tipko [Enter].
S tem aktivirate nastavitvev **Zaklep delovanja**.

» Sorodne povezave

- "Odklepanje gumbov projektorja" [str.85](#)

Odklepanje gumbov projektorja

Če so gumbi projektorja zaklenjeni, jih odklenite tako.

- Pritisnite in sedem sekund držite gumb [Enter] na nadzorni plošči. Prikaže se sporočilo in zaklep se sprostí.
- Izberite **Izklopljeno** za nastavitvev **Zaklep delovanja** v meniju projektorja **Nastavitve**.

☛ **Nastavitve > Nast. ključavnice > Zaklep delovanja**

» Sorodne povezave

- "Nastavitve funkcij projektorja - meni Nastavitve" [str.130](#)

Namestitev zaščitnega kabla

Na projektor lahko za preprečevanje kraje namestite zaščitni kabel.

- Varnostni sistem Kensington Microsaver Security pritrđite v varnostno režo na projektorju.



Za dodatne podrobnosti o sistemu Microsaver Security System obiščite spletno mesto proizvajalca Kensington.

<https://www.kensington.com/>

- Žičnati kabel pritrđite na priključno točko za zaščitni kabel in ga pritrđite na steno ali velik kos pohištva.

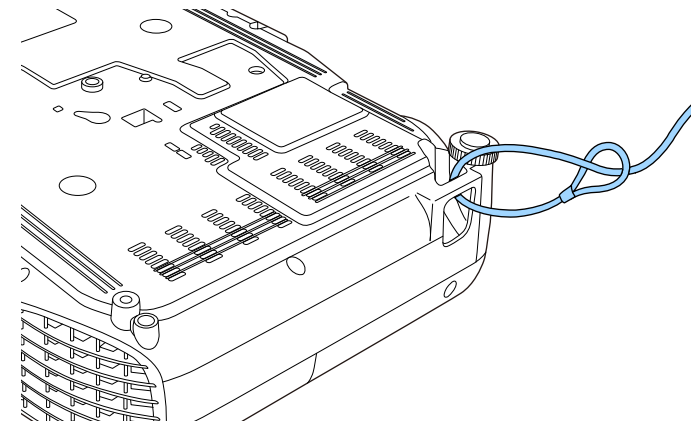

Uporabite lahko zaklep za preprečevanje kraje, ki ga lahko kupite. Navodila za zaklepanje ključavnice najdete v dokumentaciji, priloženi ključavnici.

Uporaba projektorja v omrežju

Upoštevajte navodil v teh poglavjih za nastavitve projektorja za uporabo v omrežju.

► Sorodne povezave

- "Projiciranje v žičnem omrežju" [str.87](#)
- "Projekcija v brezžičnem omrežju" [str.90](#)
- "Projekcija v brezžičnem omrežju na mobilni napravi (Screen Mirroring)" [str.98](#)
- "Zaščiti HTTP" [str.103](#)

V projektor lahko pošiljate slike tudi prek žičnega omrežja. To naredite tako, da v projektorju vzpostavite povezavo z omrežjem ter nato nastavite projektor in računalnik za omrežno projekcijo.

Ko priključite in nastavite projektor, kot je opisano tukaj, prenesite in namestite Epson iProjection (Windows/Mac) s tega spletnega mesta.

epson.sn/

Programska oprema Epson iProjection v računalniku omogoči projekcijo prek omrežja. Omogoča tudi izvedbo interaktivnih sestankov s projiciranjem računalniških zaslonov uporabnikov prek omrežja. Za navodila glejte *Vodnik za uporabo programske opreme Epson iProjection (Windows/Mac)*.

» Sorodne povezave

- "Vzpostavljanje povezave z žičnim omrežjem" [str.87](#)
- "Izbiranje nastavitve žičnega omrežja" [str.87](#)
- "Seznam funkcij" [str.10](#)

Vzpostavljanje povezave z žičnim omrežjem

Če želite v projektorju vzpostaviti povezavo z žičnim lokalnim omrežjem (LAN), uporabite omrežni kabel 100Base-TX ali 10Base-T. Če želite omogočiti pravičen prenos podatkov, uporabite oklopljen kabel kategorije 5 ali višje.

- 1** En konec omrežnega kabla priključite na omrežno zvezdišče, stikalo ali usmerjevalnik.

- 2** Drugi konec kabla priključite na vrata LAN na projektorju.

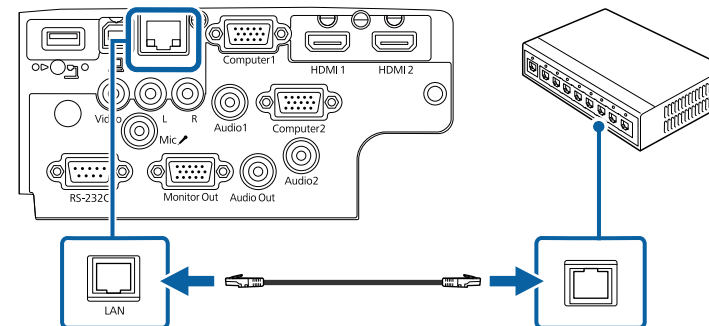

» Sorodne povezave

- "Seznam funkcij" [str.10](#)

Izbiranje nastavitve žičnega omrežja

Preden lahko projicirate iz računalnikov v omrežju, morate v projektorju izbrati nastavitve omrežja.



Prepričajte se, da ste projektor povezali v žično omrežje prek vrat LAN.

- 1** Pritisnite gumb [Menu], izberite meni **Omrežje** in pritisnite [Enter].



- 2** Izberite **Konfiguracija omrežja** in pritisnite [Enter].

- 3** Izberite meni **Osnovno** in pritisnite [Enter].

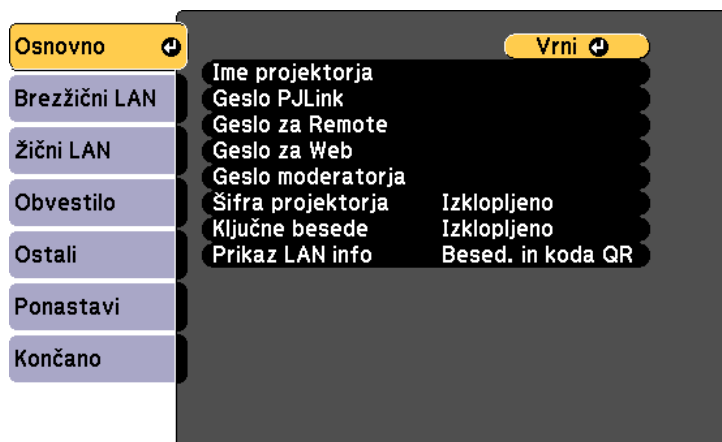

- 4** Po potrebi izberite osnovne možnosti.

- **Ime projektorja** omogoča vnos imena, ki vsebuje do 16 alfanumeričnih znakov, za identifikacijo projektorja v omrežju.
- **Geslo PjLink** omogoča vnos gesla, ki vsebuje do 32 alfanumeričnih znakov, za uporabo protokola PjLink za upravljanje projektorja.
- **Geslo za Remote** omogoča vnos gesla, ki vsebuje do 8 alfanumeričnih znakov, za dostop do projektorja s funkcijo Osnovni nadzor. (Uporabniško ime je **EPSONREMOTE**; privzeto geslo je **guest**.)
- **Geslo za Web** omogoča vnos gesla, ki vsebuje do 8 alfanumeričnih znakov, za dostop do projektorja v omrežju. (Uporabniško ime je **EPSONWEB**; privzeto geslo je **admin**.)
- **Geslo moderatorja** omogoča vnos štirimestnega številskega gesla za dostop do projektorja kot moderator z Epson iProjection. (Geslo privzeto ni določeno.)
- **Šifra projektorja** omogoča vklop gesla za zaščito, ki preprečuje dostop do projektorja s strani fizično neprizotnih oseb. Za dostop do projektorja in deljenje trenutnega zaslona morate z Epson iProjection iz računalnika vnesti prikazano naključno šifro.
- Možnost **Ključne besede** vam omogoča, da izberete prikaz šifre projektorja na projicirani sliki, kadar do projektorja dostopate z uporabo Epson iProjection.
- **Prikaz LAN info** omogoča nastavitve oblike prikaza informacij projektorja o omrežju.



Z zaslonsko tipkovnico vnašate številke in znake. S puščičnimi gumbi na daljinskem upravljalniku označite znake in jih izberite z gumbom [Enter].

5 Izberite meni **Žični LAN** in pritisnite [Enter].

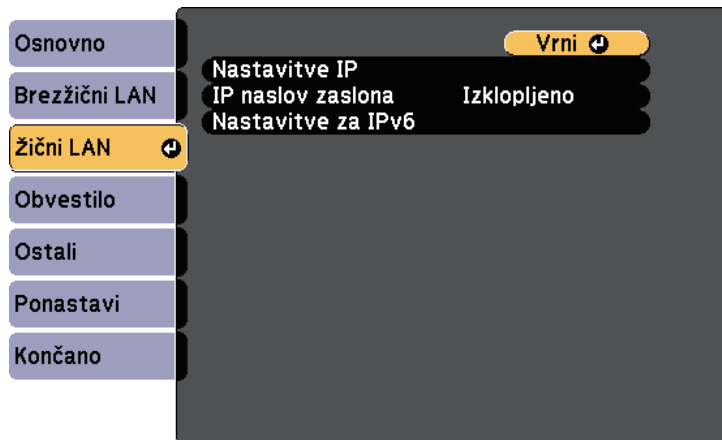

6 Po potrebi dodelite nastavitve IP za svoje omrežje.

- Če vaše omrežje samodejno dodeli naslove, izberite **Nastavitve IP** in za **DHCP** izberite **Vklopljeno**.
- Če morate naslove nastaviti ročno, izberite **Nastavitve IP** in možnost **DHCP** nastavite na **Izklopljeno** ter nato po potrebi izpolnite polja **Naslov IP Podomrežna maska** in **Naslov prehoda** za projektor.
- Če želite projektor v omrežje povezati s protokolom IPv6, izberite **Nastavitve za IPv6**, da nastavite možnost **IPv6** na **Vklopljeno**, nato pa po potrebi nastavite možnosti **Samod. konfiguracija** in **Uporabi začasni naslov**.



Želene številke na prikazani tipkovnici osvetlite s pritiskanjem tipk s puščicami na daljinskem upravljalniku. Osvetljeno številko izberete s pritiskom tipke [Enter].

7 Če ne želite, da se na zaslonu stanja pripravljenosti LAN ali začetnem zaslonu izpiše naslov IP, možnost **IP naslov zaslona** nastavite na **Izklopljeno**.

8 Ko končate z izbiro nastavitve, izberite **Končano** in sledite navodilom na zaslonu za shranjevanje nastavitvev in izhod iz menija.

9 Pritisnite gumb [LAN] na daljinskem upravljalniku. Nastavitve žičnega omrežja so dokončane, ko se na zaslonu s stanjem pripravljenosti LAN prikaže pravilen naslov IP.

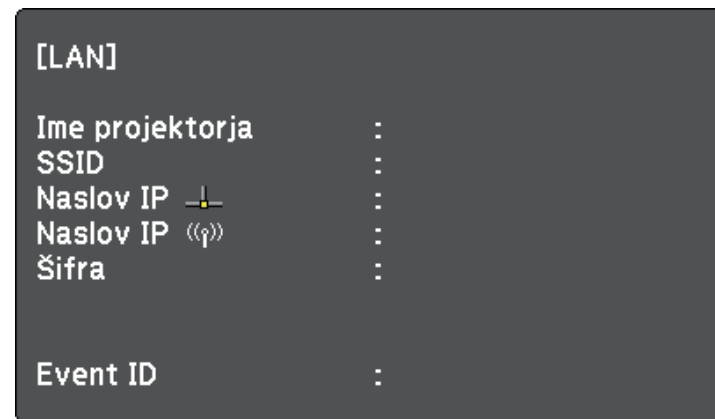

Slike lahko v projektor pošiljate prek brezžičnega omrežja.

- To storite z namestitvijo brezžičnega modula LAN Epson 802.11b/g/n, nato pa projektor in računalnik nastavite za brezžično projekcijo.
- V nekatere modele je vgrajen modul za brezžično lokalno omrežje. Modula za brezžično lokalno omrežje Epson 802.11b/g/n vam ni treba namestiti.

Projektor lahko v brezžično omrežje povežete tudi tako, da s pomočjo možnosti v meniju **Omrežje** ročno konfigurirate povezavo.

Ko namestite modul za brezžično lokalno omrežje in nastavite projektor, prenesite in namestite potrebno omrežno programsko opremo. Za nastavitvev in upravljanje brezžične projekcije uporabite to programsko opremo in dokumentacijo.

- Programska oprema Epson iProjection (Windows/Mac) omogoča izvedbo interaktivnih sestankov s projiciranjem računalniških zaslonov uporabnikov prek omrežja. Za navodila glejte *Vodnik za uporabo programske opreme Epson iProjection (Windows/Mac)*.
- Aplikacija Epson iProjection (iOS/Android) vam omogoča projiciranje slik iz naprav s sistemom iOS ali Android. Program Epson iProjection lahko prenesete iz spletne trgovine App Store ali Google Play. Uporabnik je odgovoren za vse stroške, ki nastanejo pri vzpostavitvi povezave s spletno trgovino App Store ali Google Play.
- Aplikacija Epson iProjection (Chromebook) vam omogoča projiciranje iz naprav Chromebook. Epson iProjection lahko prenesete iz trgovine Chrome Web Store. Uporabnik je odgovoren za vse stroške, ki nastanejo pri vzpostavitvi povezave s spletno trgovino Chrome Web Store.

» Sorodne povezave

- "Namestitev modula za brezžično lokalno omrežje" [str.90](#)
- "Ročna izbira nastavitvev brezžičnega omrežja" [str.91](#)
- "Izbira nastavitvev za brezžično omrežje v sistemu Windows" [str.93](#)
- "Izbira nastavitvev za brezžično omrežje v sistemu Mac" [str.94](#)
- "Nastavitev varnosti brezžičnega omrežja" [str.94](#)
- "Uporaba kode QR za priključitev mobilne naprave" [str.96](#)
- "Uporaba ključa USB za vzpostavitev povezave z računalnikom Windows" [str.97](#)
- "Seznam funkcij" [str.10](#)

Namestitev modula za brezžično lokalno omrežje

Če želite projektor uporabljati v brezžičnem omrežju, namestite modul za brezžični LAN Epson 802.11b/g/n. Ne nameščajte drugih vrst modula za brezžično lokalno omrežje.

Pozor

Nikoli ne odstranite modula, če je indikator na njem moder ali utripa ali med brezžično projekcijo. S tem bi lahko modul poškodovali ali pa izgubili podatke.

- 1** Za odstranjevanje vijaka, s katerim je pritrjen pokrov modula za brezžično lokalno omrežje, uporabite križni izvijač.

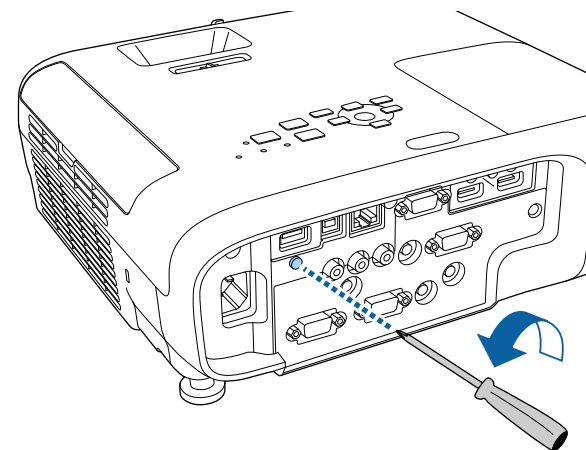

- 2** Modul za brezžični LAN priključite v vrata USB-A.

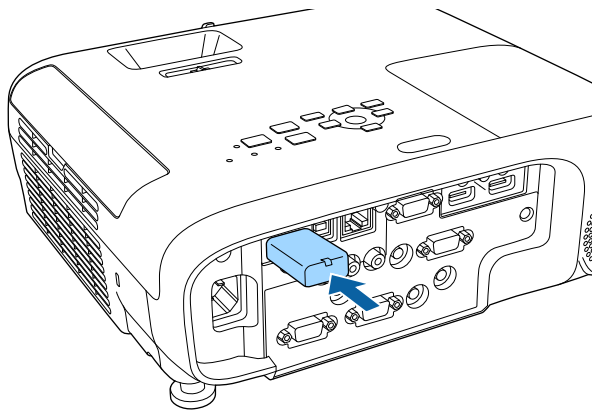

- 3** Namestite pokrov modula za brezžično lokalno omrežje in ga pritrdite z vijakom.

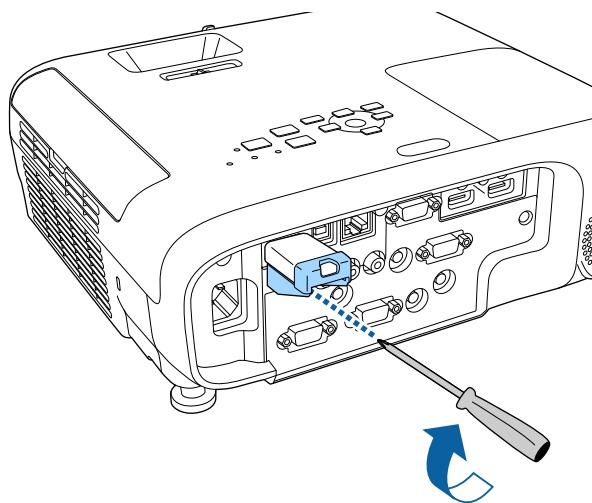

Ročna izbira nastavitv brezžičnega omrežja

Preden lahko projicirate iz brezžičnega omrežja, morate za projektor izbrati nastavitve omrežja.

- 1** Pritisnite gumb [Menu], izberite meni **Omrežje** in pritisnite [Enter].



- 2** Izberite **Vklopljeno** kot nastavitve za **Napaj. brezžič. LAN**.

- 3** Izberite **Konfiguracija omrežja** in pritisnite [Enter].

» Sorodne povezave

- "Seznam funkcij" [str.10](#)

- 4** Izberite meni **Osnovno** in pritisnite [Enter].



- 5** Po potrebi izberite osnovne možnosti.

- **Ime projektorja** omogoča vnos imena, ki vsebuje do 16 alfanumeričnih znakov, za identifikacijo projektorja v omrežju.
- **Geslo PJLink** omogoča vnos gesla, ki vsebuje do 32 alfanumeričnih znakov, za uporabo protokola PJLink za upravljanje projektorja.
- **Geslo za Remote** omogoča vnos gesla, ki vsebuje do 8 alfanumeričnih znakov, za dostop do projektorja s funkcijo Osnovni nadzor. (Uporabniško ime je **EPSONREMOTE**; privzeto geslo je **guest**.)
- **Geslo za Web** omogoča vnos gesla, ki vsebuje do 8 alfanumeričnih znakov, za dostop do projektorja v omrežju. (Uporabniško ime je **EPSONWEB**; privzeto geslo je **admin**.)
- **Geslo moderatorja** omogoča vnos štirimestnega številskega gesla za dostop do projektorja kot moderator z Epson iProjection. (Geslo privzeto ni določeno.)
- **Šifra projektorja** omogoča vklop gesla za zaščito, ki preprečuje dostop do projektorja s strani fizično neprizotnih oseb. Za dostop do projektorja in deljenje trenutnega zaslona morate z Epson iProjection iz računalnika vnesti prikazano naključno šifro.

- Možnost **Ključne besede** vam omogoča, da izberete prikaz šifre projektorja na projicirani sliki, kadar do projektorja dostopate z uporabo Epson iProjection.
- **Prikaz LAN info** omogoča nastavev oblike prikaza informacij projektorja o omrežju.



Z zaslonsko tipkovnico vnašate številke in znake. S puščičnimi gumbi na daljinskem upravljalniku označite znake in jih izberite z gumbom [Enter].

- 6** Izberite meni **Brezžični LAN** in pritisnite [Enter].

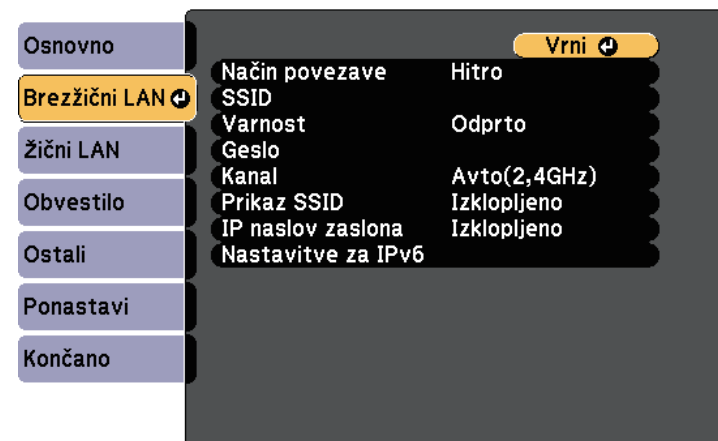

- 7** Izberite nastavev **Način povezave**.

- **Hitro** omogoča povezavo z več pametnimi telefoni, tabličnimi računalniki ali računalniki neposredno z brezžično komunikacijo.
- **Napredno** omogoča povezavo s pametnimi telefoni, tabličnimi računalniki ali računalniki prek dostopne točke brezžičnega omrežja.

- 8** Če ste izbrali način povezave **Napredno**, izberite **Iskanje dostopne točke** in nato izberite dostopno točko, s katero želite vzpostaviti povezavo.



Če želite ročno dodeliti SSID, izberite **SSID** in nato vnesite SSID.

- 9** V načinu povezave **Dodatno** morate po potrebi dodeliti nastavitve naslova IP za svoje omrežje.
 - Če vaše omrežje samodejno dodeli naslove, izberite **Nastavitve IP** in za **DHCP** izberite **Vklopljeno**.
 - Če morate naslove nastaviti ročno, izberite **Nastavitve IP** in možnost **DHCP** nastavite na **Izklopljeno** ter nato po potrebi izpolnite polja **Naslov IP Podomrežna maska** in **Naslov prehoda** za projektor.
 - Če želite projektor v omrežje povezati s protokolom IPv6, izberite **Nastavitve za IPv6**, da nastavite možnost **IPv6** na **Vklopljeno**, nato pa po potrebi nastavite možnosti **Samod. konfiguracija** in **Uporabi začasni naslov**.
- 10** Če ne želite, da se SSID ali naslov IP prikaže na zaslonu s stanjem pripravljenosti LAN in na začetnem zaslonu, možnost **Prikaz SSID** ali **IP naslov zaslona** nastavite na **Izklopljeno**.
- 11** Ko končate z izbiro nastavitvev, izberite **Končano** in sledite navodilom na zaslonu za shranjevanje nastavitvev in izhod iz menija.
- 12** Pritisnite gumb [LAN] na daljinskem upravljalniku.

Nastavitve brezžičnega omrežja so dokončane, ko se na zaslonu s stanjem pripravljenosti lokalnega omrežja prikaže pravilen naslov IP.

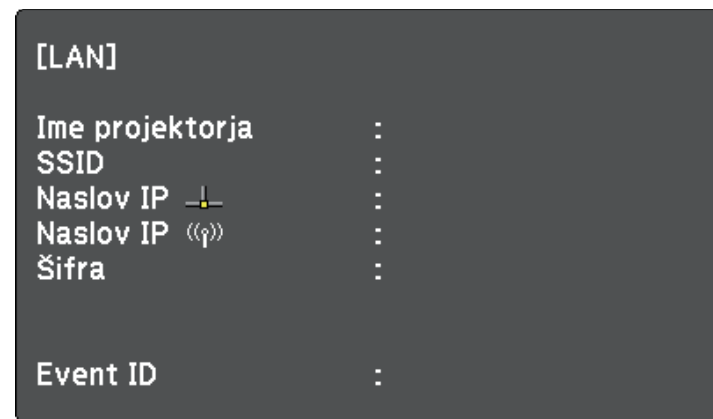

Ko končate z nastavljanjem brezžičnih nastavitvev za projektor, izberite brezžično omrežje v računalniku. Zaženite omrežno programsko opremo, da prek brezžičnega omrežja pošljete slike v projektor.

Izbira nastavitvev za brezžično omrežje v sistemu Windows

Preden vzpostavite povezavo s projektorjem, v računalniku izberite ustrezno brezžično omrežje.

- 1** Za dostop do programske opreme za brezžično omrežje kliknite ikono omrežja v opravilni vrstici sistema Windows.
- 2** Pri povezovanju v načinu povezave Napredno izberite ime omrežja (SSID), s katerim se projektor povezuje.
- 3** Kliknite **Poveži**.

Izbira nastavitve za brezžično omrežje v sistemu Mac

Pred vzpostavitve povezave s projektorjem, v sistemu Mac izberite ustrezno brezžično omrežje.

- 1** Kliknite ikono Wi-Fi v menijski vrstici na vrhu zaslona.
- 2** Pri povezovanju v načinu povezave Napredno se prepričajte, da je Wi-Fi vklopljen, in izberite ime omrežja (SSID), s katerim se projektor povezuje.

Nastavitev varnosti brezžičnega omrežja

Nastavite lahko zaščito projektorja za uporabo v brezžičnem omrežju. Nastavite eno od naslednjih varnostnih možnosti, ki se bodo ujemale z nastavitvami, uporabljenimi v omrežju:

- Zaščita WPA2-PSK
- Zaščita WPA3-PSK *
- Zaščita WPA2/WPA3-PSK *
- Zaščita WPA3-EAP *
- Zaščita WPA2/WPA3-EAP *

* Na voljo le pri načinu povezave Napredno.



Za navodila o vnašanju pravih informacij se obrnite na skrbnika omrežja.

- 1** Za nastavev zaščite WPA3-EAP ali WPA2/WPA3-EAP preverite, ali je vaša datoteka z digitalnim potrdilom združljiva z registracijo v projektorju in ali je shranjena neposredno v pomnilniški napravi USB.
- 2** Pritisnite gumb [Menu], izberite meni **Omrežje** in pritisnite [Enter].
- 3** Izberite **Konfiguracija omrežja** in pritisnite [Enter].

- 4** Izberite meni **Brezžični LAN** in pritisnite [Enter].

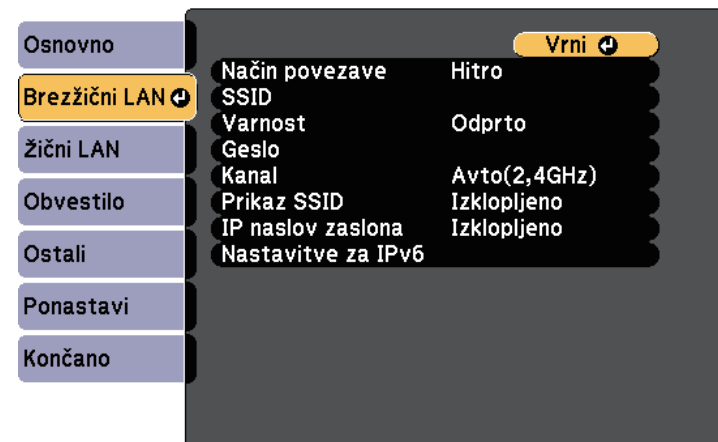

- 5** Izberite nastavev **Varnost** in pritisnite [Enter].

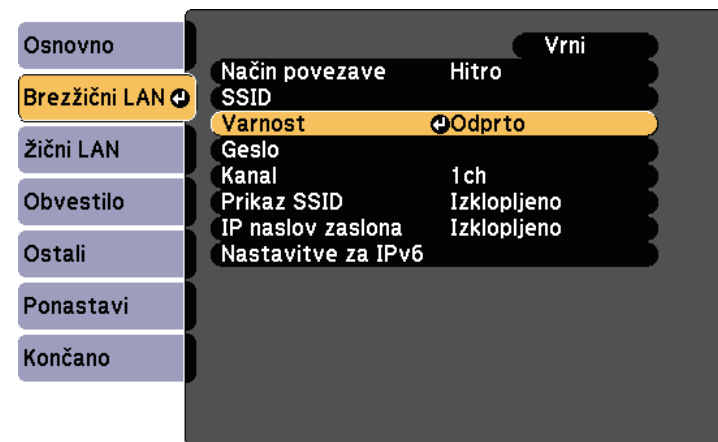

- 6** Izberite varnostne nastavitve, ki se ujemajo z omrežnimi nastavitvami.

7 Izberite eno od naslednjih možnosti, odvisno od izbranega načina varnosti.

- **WPA3-PSK** ali **WPA2/WPA3-PSK**: izberite **Geslo**, pritisnite [Enter] in vnesite geslo, dolgo od 8 do 63 znakov. Za vnos več kot 32 znakov uporabite spletni brskalnik. Nato se vrnite na 16. korak.
- **WPA3-EAP** ali **WPA2/WPA3-EAP**: izberite **Nastavitve EAP** in pritisnite tipko [Enter].

8 V nastavitvi **Vrsta EAP** izberite protokol za preverjanje pristnosti.

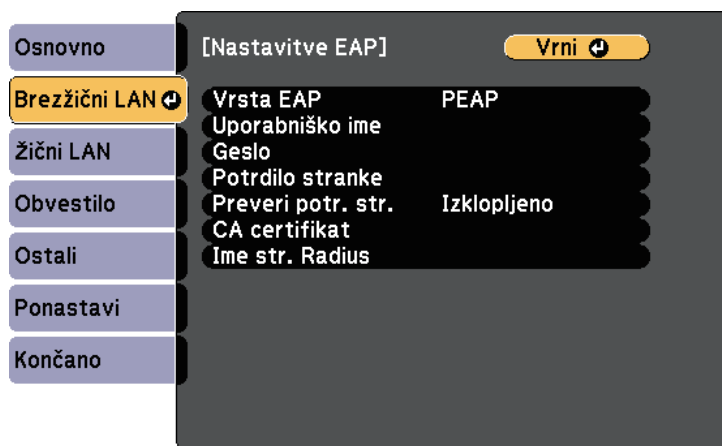

9 Za uvoz digitalnega potrdila izberite vrsto potrdila in pritisnite [Enter].

- **Potrdilo stranke** za vrsto **PEAP-TLS** ali **EAP-TLS**
- **CA certifikat** za vse vrste EAP



Digitalna potrdila lahko registrirate tudi prek spletnega brskalnika. Vendar pa pazite, da registracijo izvede le enkrat, sicer potrdilo ne bo pravilno delovalo.

10 Izberite **Registriraj** in pritisnite [Enter].

11 Sledite navodilom na zaslonu, da priključite pomnilniško napravo USB v vrata USB-A na projektorju.

12 Pritisnite [Enter] za prikaz seznama potrdil.

13 S seznama izberite potrdilo, ki ga želite uvoziti. Prikaže se sporočilo s pozivom za vnos gesla za potrdilo.

14 Vnesite geslo in pritisnite [Enter]. Uvoz potrdila se izvede in prikaže se sporočilo o zaključku.

15 Po potrebi izberite nastavitve za EAP.

- **Uporabniško ime** vam omogoča vnos uporabniškega imena z dolžino do 64 alfanumeričnih znakov. Za vnos več kot 32 znakov uporabite spletni brskalnik. Ko uvozite potrdilo stranke, se ime, na katerega je bilo potrdilo izdano, nastavi avtomatsko.
- **Geslo** vam omogoča vnos gesla (do 64 alfanumeričnih znakov) za preverjanje pristnosti pri uporabi vrste **PEAP** ali **EAP-FAST**. Za vnos več kot 32 znakov uporabite spletni brskalnik.
- **Preveri potr. str.** vam omogoča, da izberete, ali je treba preveriti potrdilo strežnika, če je bilo nastavljeno potrdilo CA.
- **Ime str. Radius** vam omogoča vnos imena strežnika za preverjanje.

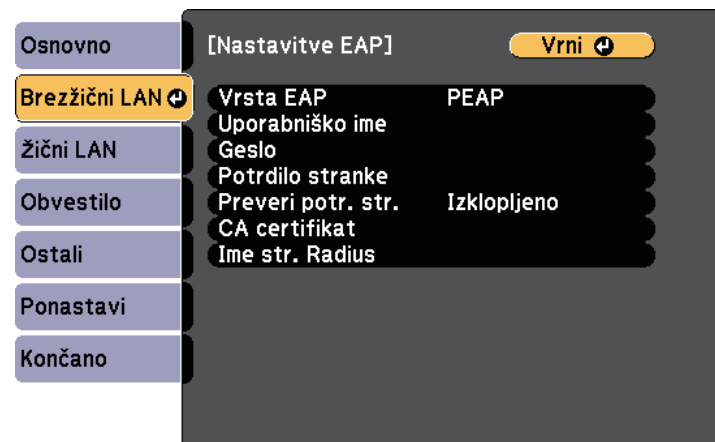

16 Ko končate z izbiro nastavitvev, izberite **Končano** in sledite navodilom na zaslonu za shranjevanje nastavitvev in izhod iz menija.

» **Sorodne povezave**

- "Podprta potrdila stranke in CA certifikati" [str.96](#)
- "Meni Omrežje – meni Brezžični LAN" [str.138](#)

Podprta potrdila stranke in CA certifikati

Registrirate lahko naslednje vrste digitalnih certifikatov.

Potrdilo odjemalca (PEAP-TLS/EAP-TLS)

Tehnični podatki	Opis
Oblika zapisa	PKCS#12
Končnica	PFX, P12
Šifriranje	RSA
Zgoščevalne funkcije	MD5/SHA-1/SHA-256/SHA-384/SHA-512
Dolžina ključa	512/1024/2048/4096 bitov
Geslo *	Največ 64 alfanumeričnih znakov; zahtevano

CA certifikat (PEAP/PEAP-TLS/EAP-TLS/EAP-FAST)

Tehnični podatki	Opis
Oblika zapisa	X509v3
Končnica	DER/CER/PEM
Šifriranje	RSA
Zgoščevalne funkcije	MD5/SHA-1/SHA-256/SHA-384/SHA-512
Dolžina ključa	512/1024/2048/4096 bitov
Kodiranje	BASE64/Binary

* Nastavite lahko geslo dolžine do 64 alfanumeričnih znakov. Vendar boste morali besedilo, daljše od 32 znakov, vnesti s spletnim brskalnikom.

Uporaba kode QR za priključitev mobilne naprave

Ko izberete nastavitve brezžičnega omrežja za projektor, lahko na zaslonu prikazete kodo QR in jo uporabite za priključitev mobilne naprave z aplikacijo Epson iProjection (iOS/Android).



- Preverite, ali imate na napravi nameščeno najnovejšo različico programa Epson iProjection.
- Program Epson iProjection lahko brezplačno prenesete iz spletne trgovine App Store ali Google Play. Uporabnik je odgovoren za vse stroške, ki nastanejo pri vzpostavitvi povezave s spletno trgovino App Store ali Google Play.
- Če program Epson iProjection uporabljate v načinu povezave Hitro, vam priporočamo, da konfigurirate varnostne nastavitve.

1

Pritisnite gumb [LAN] na daljinskem upravljalniku.

Koda QR se prikaže projicirani površini.



- Če koda QR ne vidi, nastavite nastavev **Prikaz LAN info** v meniju **Omrežje** na **Besed. in koda QR**.
 ☛ **Omrežje > Konfiguracija omrežja > Osnovno > Prikaz LAN info**
- Če želite skriti kodo QR, pritisnite [Esc].
- Ko je koda QR skrita, pritisnite [Enter], da prikazete kodo.

2

V mobilni napravi zaženite Epson iProjection.

3

Z mobilno napravo preberite kodo QR uporabo Epson iProjection, da jo povežete s projektorjem.



Če želite pravilno prebrati kodo QR, mora biti naprava čim bolj pravokotno poravnana z zaslonom in biti dovolj blizu, da se bo projicirana koda prilegala vodilu bralnika kod QR mobilne naprave. Če ste preveč oddaljeni od zaslona, koda morda ne bo mogoče prebrati.

Ko je povezava vzpostavljena, v  izberite meni **Contents** in nato izberite datoteko, ki jo želite projicirati.

Uporaba ključa USB za vzpostavitev povezave z računalnikom Windows

Pomnilniški ključ lahko nastavite kot ključ USB za hitro brezžično priključitev projektorja na računalnik Windows, ki podpira brezžično lokalno omrežje. Ko ustvarite USB ključ, lahko hitro projicirate slike z omrežnega projektorja.

- 1** USB ključ nastavite z uporabo programske opreme Epson iProjection (Windows/Mac).



Za navodila glejte *Vodnik za uporabo programske opreme Epson iProjection (Windows/Mac)*.

- 2** Prepričajte se, da je v projektorju nameščen ali vgrajen modul za brezžično lokalno omrežje.
- 3** Vklonite projektor.
- 4** Pritisnite gumb [LAN] na daljinskem upravljalniku. Prikaže za zaslon s stanjem pripravljenosti LAN. Preverite, ali sta prikazana SSID in naslov IP.
- 5** Če želite povezati ključ USB, izvedite eno izmed naslednjih možnosti:
 - Ključ USB priključite na vrata USB-A projektorja. (Modeli z vgrajenim modulom za brezžično lokalno omrežje.)
 - Odstranite modul za brezžično lokalno omrežje iz projektorja in vstavite ključ USB v ista vrata kot modul za brezžično lokalno omrežje. (Modeli z izbirnim modulom za brezžično lokalno omrežje.)

Prikaže se projicirano sporočilo, da je posodobitev informacij o omrežju končana.

- 6** Odstranite ključ USB.
Če projektor potrebuje modul za brezžično lokalno omrežje, ga znova vstavite v projektor. (Modeli z izbirnim modulom za brezžično lokalno omrežje.)

- 7** Ključ USB priključite na vrata USB na računalniku.

- 8** Upoštevajte navodila na zaslonu, da namestite potrebno aplikacijo.



- Če se prikaže sporočilo požarnega zidu Windows Firewall, kliknite **Da**, da požarni zid onemogočite.
- Za namestitev programske opreme potrebujete skrbniške pravice.
- Če se program ne namesti samodejno, dvokliknite **MPPLaunch.exe** na USB ključu.

Projektor čez nekaj minut prikaže računalniško sliko.

- 9** Čim zaključite z brezžično projekcijo, izberite možnost **Varno odstrani strojno opremo** v opravilni vrstici Windows, nato pa iz računalnika odstranite ključ USB.



Za vnovični vklop brezžične lokalne povezave boste morda morali znova zagnati računalnik.

V projektor lahko sliko pošljete iz mobilnih naprav, kot so prenosniki, pametni telefoni in tablični računalniki, ki uporabljajo tehnologijo Miracast.

Če vaša naprava podpira Miracast, vam ni treba namestiti dodatne programske opreme. Če uporabljate računalnik Windows, se prepričajte, da je na voljo potreben vmesnik za povezavo Miracast.

Ne pozabite na naslednje omejitve, ko uporabljate funkcije Screen Mirroring.

- Prepletene slike ni mogoče predvajati.
- Večkanalnega zvoka ne morete predvajati na 3ch (kanal 3).
- Ne morete projicirati slik z ločljivostjo, ki je višja od 1920 × 1080, in s hitrostjo sličic nad 30 sličic/s.
- Ne morete predvajati 3D videoposnetkov.
- Od vaše naprave je odvisno, ali boste lahko s povezavo Miracast videti vsebine, zaščitene z avtorskimi pravicami.
- Med Screen Mirroring projekcijo ne spreminjajte Nast. Screen Mirroring. V kolikor boste spreminjali nastavitve, lahko to prekine povezavo s projektorjem; ponovna vzpostavitev povezave pa lahko traja nekaj časa.
- ☛ **Omrežje > Nast. Screen Mirroring**
- Med Screen Mirroring projekcijo projektorja ne izklopite neposredno z gumbom za izklop.



Večina mobilnih naprav z operacijskim sistemom Android ali Windows 8.1 ali novejšo različico večinoma podpira tehnologijo Miracast.

Podpora za Miracast je odvisna od mobilne naprave. Za podrobnosti glejte priročnik mobilne naprave.

» Sorodne povezave

- "Izbira nastavitvev za Screen Mirroring" [str.98](#)
- "Povezovanje uporabe Screen Mirroring s funkcijo Miracast" [str.100](#)
- "Seznam funkcij" [str.10](#)

Izbira nastavitvev za Screen Mirroring

Za projiciranje slik z mobilne naprave prek projektorja morate izbrati nastavitve za Screen Mirroring.



Če nastavite geslo za **Zaš. za Screen Mirroring**, najprej izklopite geslo za **Zaš. za Screen Mirroring**.

- 1 Pritisnite gumb [Menu], izberite meni **Omrežje** in pritisnite [Enter].



2 Izberite **Vklopljeno** za nastavev **Screen Mirroring**.



3 Izberite **Nast. Screen Mirroring** in pritisnite [Enter].



4 Po potrebi nastavite **Ime naprave**.

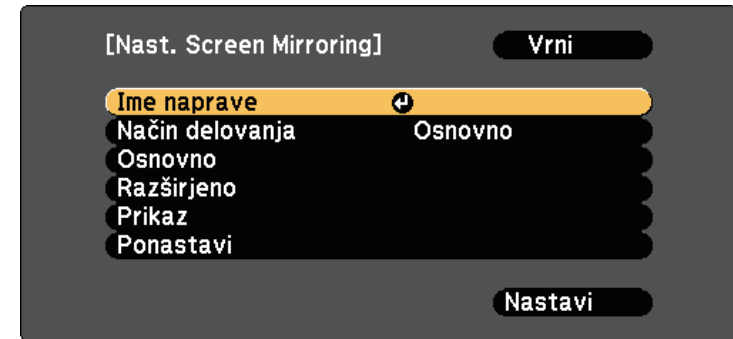

5 Izberite nastavev **Način delovanja**.

- **Osnovno** omogoča, da se povežete z osnovnimi možnostmi.
- **Razširjeno** omogoča, da se povežete z naprednimi možnostmi.

6 Po potrebi izberite nastavev **Osnovno**.

- **Brezžič. LAN sis.** omogoča izbrati vrsto brezžičnega LAN sistema, s katerim se povezuje projektor.
- **Prilagodi delovanje** omogoča nastavev hitrosti/kakovosti Screen Mirroring. Izberite majhno številko za izboljšanje kakovosti in veliko številko za zvišanje hitrosti.
- Z nastavitvijo **Način povezave** lahko izberete vrsto zaščite. Na voljo le za način delovanja **Osnovno**.

7 Za način delovanja **Razširjeno** izberite nastavev **Razširjeno**.

- **Način sestanka** vam omogoča izbrati vrsto sestanka. Izberite **Prekinljivo**, da se med Screen Mirroring projekcijo povežete z drugo mobilno napravo ali **Ni prekinljivo**, da se povežete samo z eno napravo.
- **Kanal** vam omogoča, da izberete brezžični kanal, uporabljen za Screen Mirroring.

- 8** Po potrebi izberite nastavitve **Prikaz**.
 - **Obvestilo o kodi PIN** omogoča prikaz PIN kode na projicirani sliki, ko projicirate vhodne vire, ki niso Screen mirroring.
 - **Prikaži ime naprave** vam omogoča prikaz imena na novo povezane naprave na projicirani sliki, ko projicirate vhodne vire, ki niso Screen mirroring.
- 9** Ko končate izbiro nastavitvev, izberite **Nastavi** in upoštevajte navodila na zaslonu za shranjevanje nastavitvev in izhod iz menija.
- 10** Pritisnite gumb [Home] na daljinskem upravljalniku. Nastavitve so končane, ko se na začetnem zaslonu prikaže Ime naprave.

Povezovanje uporabe Screen Mirroring s funkcijo Miracast

Če imate mobilno napravo, kot je na primer pametni telefon, ki podpira Miracast, jo lahko brezžično povežete s projektorjem in projicirate slike. Zvok lahko predvajate prek zvočniškega sistema projektorja, tako da ga povežete s Screen Mirroring.

- 1** Po potrebi izberite **Nast. Screen Mirroring** na projektorju.
- 2** Pritisnite gumb [LAN] na daljinskem upravljalniku, da preklopite na vir za Screen Mirroring.
Zagledali boste zaslon s stanjem pripravljenosti Screen Mirroring.
- 3** Na vaši mobilni napravi uporabite funkcijo Miracast, da poiščete projektor.
Zagledali boste seznam razpoložljivih naprav.
- 4** Na seznamu izberite Ime naprave.

- 5** Če na vaši mobilni napravi vidite zaslon za vnos PIN kode, vnesite PIN kodo, ki je prikazana na zaslonu s stanjem pripravljenosti Screen Mirroring ali v desnem spodnjem kotu projicirane slike.

Projektor prikaže sliko z mobilne naprave.



Morda bo malce trajalo, da se povezava vzpostavi. Med povezovanjem ne izključite napajalnega kabla projektorja. V nasprotnem primeru lahko naprava zamrzne ali pride do okvare. Morda boste morali med povezovanjem eno od naprav izbrisati, odvisno od mobilne naprave. Sledite navodilom na zaslonu na vaši napravi.

» Sorodne povezave

- "Povezovanje uporabe Screen Mirroring v operacijskem sistemu Windows 10" [str.100](#)
- "Povezovanje uporabe Screen Mirroring v operacijskem sistemu Windows 8.1" [str.101](#)

Povezovanje uporabe Screen Mirroring v operacijskem sistemu Windows 10

Računalnik lahko nastavite na brezžično projiciranje in predvajate zvok prek zvočniškega sistema projektorja, tako da ga povežete s Screen Mirroring.

- 1** Po potrebi izberite **Nast. Screen Mirroring** na projektorju.
- 2** Pritisnite gumb [LAN] na daljinskem upravljalniku, da preklopite na vir za Screen Mirroring.
Zagledali boste zaslon s stanjem pripravljenosti Screen Mirroring.

3 Prikažite Središče za opravi in nato izberite Poveži.

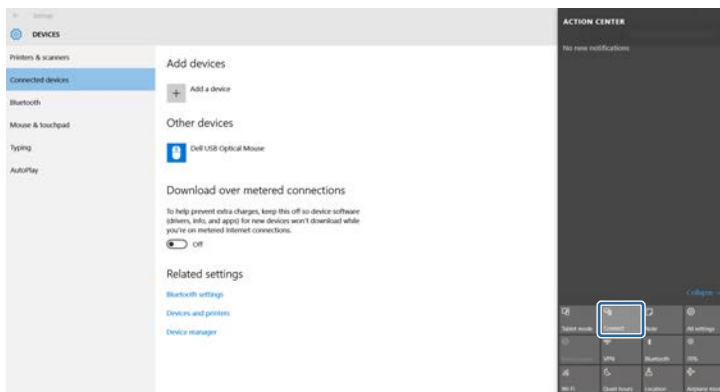

Zagledali boste seznam razpoložljivih naprav.

4 Na seznamu izberite Ime naprave.

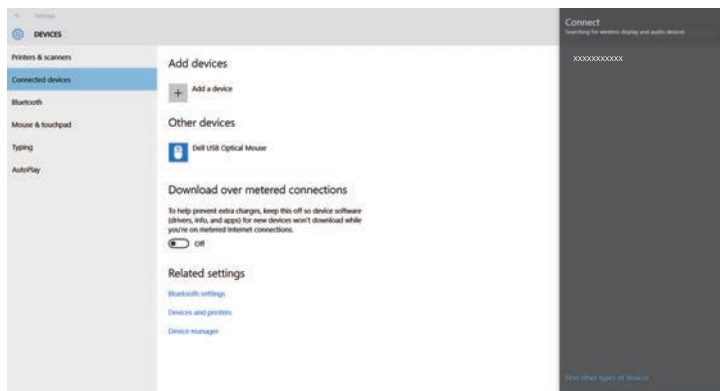

5 Če se na računalniku prikaže zaslon za vnos kode PIN, vnesite kodo PIN, ki je prikazana na zaslonu v stanju pripravljenosti za Screen Mirroring, ali v desnem spodnjem kotu projicirane slike.

Projektor prikaže sliko z vašega računalnika.



Morda bo malce trajalo, da se povezava vzpostavi. Med povezovanjem ne izključite napajalnega kabla projektorja. V nasprotnem primeru lahko naprava zamrzne ali pride do okvare.

Povezovanje uporabe Screen Mirroring v operacijskem sistemu Windows 8.1

V svojem računalniku lahko brezžično projekcijo omogočite s Čarobnimi gumbi v operacijskem sistemu Windows 8.1. Zvok lahko predvajate prek zvočniškega sistema projektorja, tako da ga povežete s Screen Mirroring.

- 1 Po potrebi izberite **Nast. Screen Mirroring** na projektorju.
- 2 Pritisnite gumb [LAN] na daljinskem upravljalniku, da preklopite na vir za Screen Mirroring.
Zagledali boste zaslon s stanjem pripravljenosti Screen Mirroring.
- 3 Na vašem računalniku med Čarobnimi gumbi izberite **Naprave** in nato **Projiciraj**.



4 Izberite Dodaj brezžični zaslon.

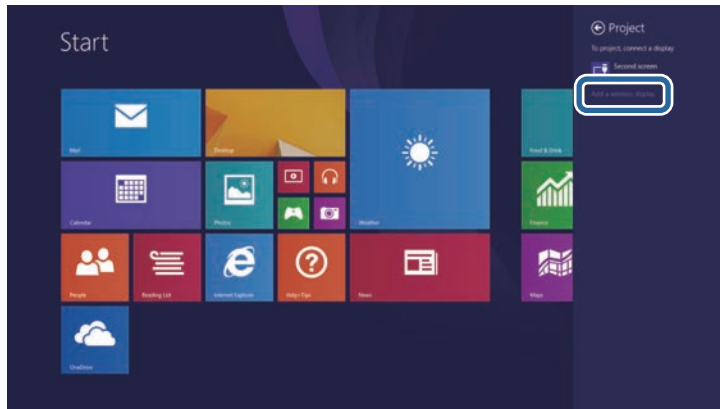

Morda bo malce trajalo, da se povezava vzpostavi. Med povezovanjem ne izključite napajalnega kabla projektorja. V nasprotnem primeru lahko naprava zamrzne ali pride do okvare.

Zagledali boste seznam razpoložljivih naprav.

5 Na seznamu izberite Ime naprave.

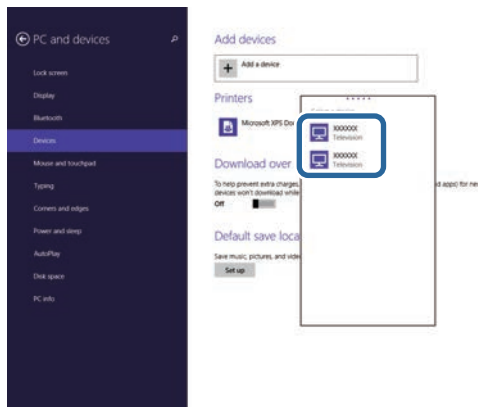

6 Če se na računalniku prikaže zaslon za vnos kode PIN, vnesite kodo PIN, ki je prikazana na zaslonu v stanju pripravljenosti za Screen Mirroring, ali v desnem spodnjem kotu projicirane slike.

Projektor prikaže sliko z vašega računalnika.

Za večjo varnost komunikacije med projektorjem in spletnim brskalnikom lahko uporabite protokol HTTPS. To lahko storite tako, da ustvarite potrdilo strežnika, ga namestite na projektorju in vklopite nastavev **Zaščiti HTTP** v menijih projektorja, da zagotovite zanesljivost spletnega brskalnika.

☛ **Omrežje > Konfiguracija omrežja > Ostali > Zaščiti HTTP**

Tudi če potrdila strežnika ne namestite, projektor samodejno ustvari potrdilo z lastnim podpisom, ki ga uporabi za komunikacijo. Ker to potrdilo z lastnim podpisom ne more preverjati zanesljivosti pri komunikaciji iz spletnega brskalnika, se pri dostopu do projektorja iz spletnega brskalnika izpiše opozorilo v zvezi z zanesljivostjo strežnika. To opozorilo ne preprečuje komunikacije.

» Sorodne povezave

- "Uvoz potrdila spletnega strežnika s pomočjo menijev" [str.103](#)
- "Seznam funkcij" [str.10](#)

Uvoz potrdila spletnega strežnika s pomočjo menijev

Ustvarite lahko potrdilo spletnega strežnika in ga uvozite s pomočjo menijev projektorja in s pogonom USB.



Digitalna potrdila lahko registrirate tudi prek spletnega brskalnika. Vendar pa pazite, da registracijo izvede le enkrat, sicer potrdilo ne bo pravilno delovalo.

- 1** Preverite, ali je vaša datoteka z digitalnim potrdilom združljiva z registracijo na projektorju in ali se nahaja v korenskem imeniku pomnilniške naprave USB.
- 2** Pritisnite gumb [Menu], izberite meni **Omrežje** in pritisnite [Enter].
- 3** Izberite **Konfiguracija omrežja** in pritisnite [Enter].

- 4** Izberite meni **Ostali** in pritisnite [Enter].

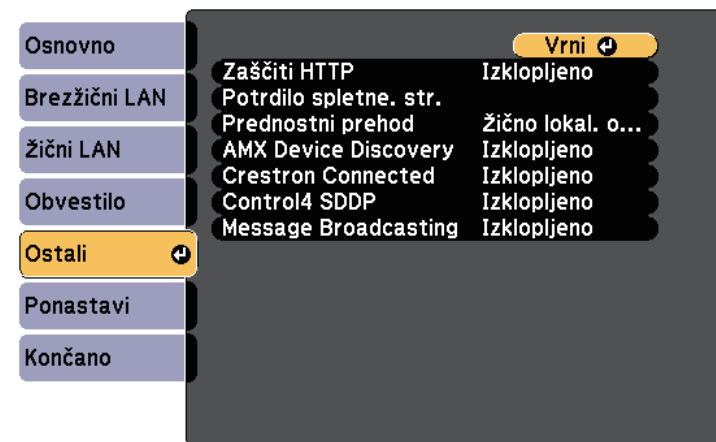

- 5** Nastavev **Zaščiti HTTP** nastavite na **Vklopljeno**.
- 6** Izberite **Potrdilo spletne. str.** in pritisnite [Enter].
- 7** Izberite **Registriraj** in pritisnite [Enter].
- 8** Sledite navodilom na zaslonu, da priključite pomnilniško napravo USB v vrata USB-A na projektorju.
- 9** Pritisnite [Enter] za prikaz seznama potrdil.
- 10** S seznama izberite potrdilo, ki ga želite uvoziti. Prikaže se sporočilo s pozivom za vnos gesla za potrdilo.
- 11** Vnesite geslo in pritisnite [Enter]. Uvoz potrdila se izvede in prikaže se sporočilo o zaključku.

» Sorodne povezave

- "Podprta potrdila spletnega strežnika" [str.104](#)

Podprta potrdila spletnega strežnika

Registrirate lahko naslednje vrste digitalnih certifikatov.

Potrdilo spletnega strežnika (Zaščiti HTTP)

Tehnični podatki	Opis
Oblika zapisa	PKCS#12
Končnica	PEM, P12
Šifriranje	RSA
Zgoščevalne funkcije	MD5/SHA-1/SHA-256/SHA-384/SHA-512
Dolžina ključa	512/1024/2048/4096 bitov
Skupno ime:	Ime domene omrežja
Organizacija	Izbirno
Geslo *	Največ 64 alfanumeričnih znakov; zahtevano

* Nastavite lahko geslo dolžine do 64 alfanumeričnih znakov. Vendar boste morali besedilo, daljše od 32 znakov, vnesti s spletnim brskalnikom.

Nadzor in upravljanje projektorja

Upoštevajte navodila v teh poglavjih za nadzor in upravljanje projektorja prek omrežja.

» Sorodne povezave

- "Epson Projector Management" [str.106](#)
- "Upravljanje omrežnega projektorja prek spletnega brskalnika" [str.107](#)
- "Registracija spletnih certifikatov z uporabo spletnega brskalnika" [str.111](#)
- "Nastavitev e-poštnih opozoril projektorja v omrežju" [str.112](#)
- "Nastavitev nadzora s SNMP" [str.114](#)
- "Uporaba ukazov ESC/VP21" [str.115](#)
- "Podpora za PJLink" [str.117](#)
- "Podpora za Crestron Connected" [str.118](#)
- "Časovno programiranje dogodkov projektorja" [str.122](#)

S programsko opremo Epson Projector Management (samo za Windows) lahko nadzirate in upravljate projektor prek omrežja. Za navodila glejte *Navodila za uporabo programske opreme Epson Projector Management*.

Epson Projector Management lahko prenesete z naslednjega spletnega mesta.

epson.sn/

► **Sorodne povezave**

- "Seznam funkcij" [str.10](#)

Ko v projektorju vzpostavite povezavo z omrežjem, lahko izberete nastavitve projektorja in upravljate projekcijo z združljivim spletnim brskalnikom. To vam omogoča oddaljen dostop do projektorja.



- Računalnik in projektor morata biti povezana z omrežjem. Pri projiciranju slik prek brezžičnega LAN vzpostavite povezavo v načinu povezave **Napredno**.
- Uporabite lahko naslednje spletne brskalnike.
 - Internet Explorer 11 ali novejši (Windows)
 - Microsoft Edge (Windows)
 - Safari (Mac, iOS)
 - Chrome (Android)
- Povezave v spletnem brskalniku ne vzpostavljajte prek posredniškega strežnika. Prek spletnega brskalnika ne morete izbrati vseh nastavitvev menija projektorja ali nadzirati vseh funkcij projektorja.
- Če možnost **V pripravljenosti** nastavite na **Komunik. vklop.**, lahko izbirate nastavitve in upravljate projekcijo v spletnem brskalniku tudi, če je projektor v pripravljenosti (ko je napajanje izklopljeno).
 - ☛ **ECO > V pripravljenosti > V pripravljenosti**

Zagledali boste zaslon Epson Web Control.

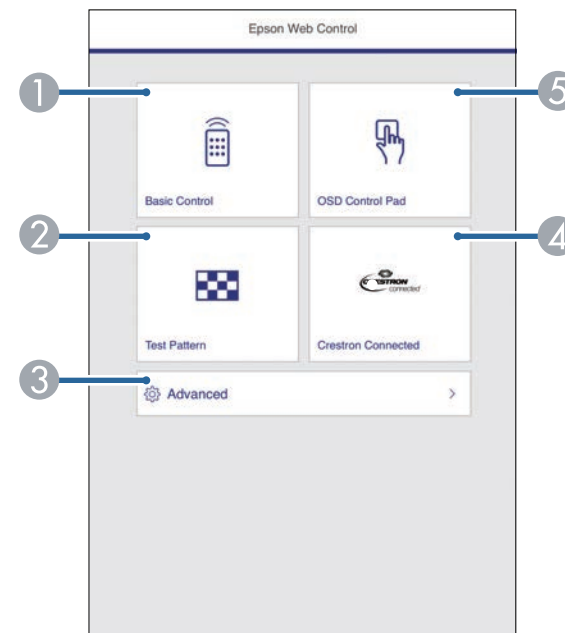

- 1** Prepričajte se, da je projektor vklopljen.
- 2** Prepričajte se, da je računalnik oziroma naprava povezana v isto omrežje kot projektor.
- 3** Na računalniku oziroma napravi zaženite spletni brskalnik.
- 4** V naslovno vrstico brskalnika vnesite naslov IP projektorja, da odprete Epson Web Control. Ko vnašate IPv6 naslov, ga zapišite med [in].

- 1** Nadzira projektor na daljavo.
- 2** Prikaže testni vzorec.
- 3** Nastavi podrobne nastavitve projektorja.
- 4** Odpre okno za upravljanje v programu Crestron Connected. Na voljo je samo, če nastavite sistem Crestron Connected.
- 5** Omogoča upravljanje nastavitvev menija projektorja s prstom ali miško.

- 5** Izberite možnost, ki ustreza funkciji projektorja, ki jo želite upravljati.



- Za dostop do nekaterih možnosti na zaslonu programa Epson Web Control se boste morda morali prijaviti. Če se odpre okno za prijavo, vnesite uporabniško ime in geslo.
- Za dostop do možnosti **Osnovni nadzor** uporabite uporabniško ime **EPSONREMOTE** in privzeto geslo **guest**.
- Za dostop do drugih možnosti uporabite uporabniško ime **EPSONWEB** in privzeto geslo **admin**.
- Geslo lahko spremenite v meniju projektorja **Omrežje** pod možnostjo **Geslo za Web**.
 ☛ **Omrežje > Konfiguracija omrežja > Osnovno > Geslo za Web**
- Na zaslonu **Dodatno** lahko izberete samo te nastavitve.
 - Geslo Monitor (največ 16 alfanumeričnih znakov)
 - Nastavitve za IPv6 (ročno)
 - Vrata HTTP (številka vrat za spletni kontrolnik, razen za 80 [privzeto], 843, 3620, 3621, 3625, 3629, 4352, 4649, 5357, 10000, 10001, 41794)

» Sorodne povezave

- "Možnosti spletnega upravljanja" [str.108](#)
- "Nastavitve za namestitev projektorja - meni ECO" [str.145](#)
- "Meni Omrežje – meni Osnovno" [str.137](#)
- "Seznam funkcij" [str.10](#)

Možnosti spletnega upravljanja

Osnovni nadzor



- Če se odpre okno za prijavo, vnesite uporabniško ime in geslo. (Uporabniško ime je **EPSONREMOTE**, privzeto geslo pa **guest**.)
- Geslo lahko spremenite v možnosti **Geslo za Remote** v meniju **Omrežje** v projektorju.
 ☛ **Omrežje > Konfiguracija omrežja > Osnovno > Geslo za Remote**

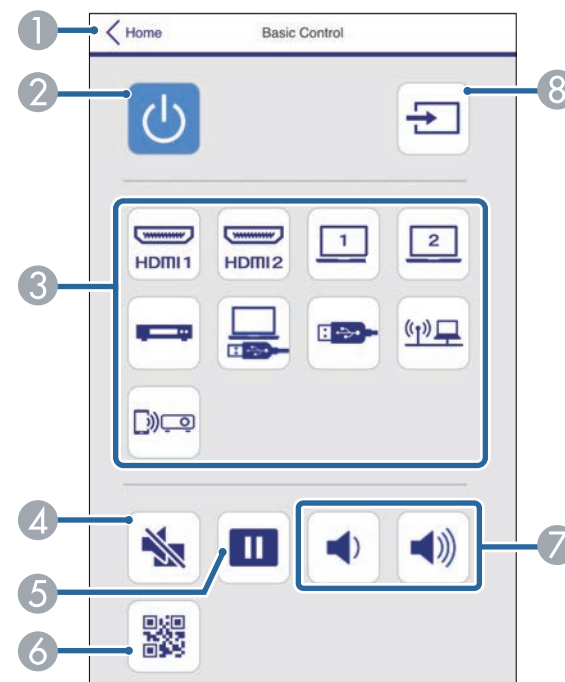

- 1 Znova prikaže zaslon Epson Web Control.
- 2 Vklopi ali izklopi projektor.
- 3 Izbere vhodni vir.

- ④ Začasno vklopi ali izklopi sliko in zvok.
- ⑤ Ustavi ali nadaljuje predstavitev.
- ⑥ Prikaže kodo QR.
- ⑦ Prilagodi glasnost zvočnika.
- ⑧ Poišče vire.

Kontrolna ploščica za meni

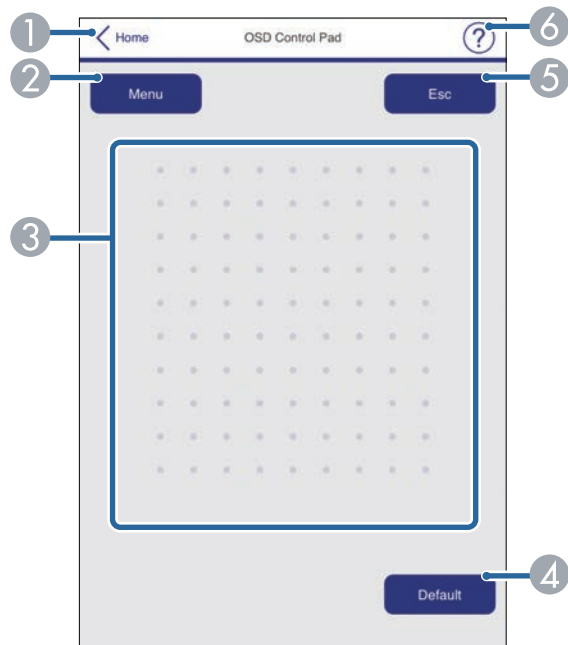

- ① Znova prikaže zaslon Epson Web Control.
- ② Prikaže menije projektorja z nastavitvami.
- ③ Po menijih se premikate z miško ali prstom.
- ④ Ponastavi izbrano nastavitev na privzeto vrednost.
- ⑤ Znova prikaže prejšnji meni.

- ⑥ Prikaže teme pomoči.

Testni vzorec

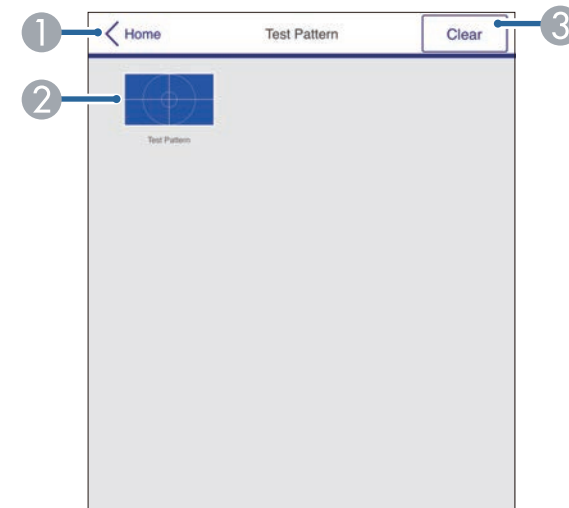

- ① Znova prikaže zaslon Epson Web Control.
- ② Prikaže testne vzorce, ki so na voljo. Izberite, če želite projicirati testni vzorec.
- ③ Izklopi prikaz testnega vzorca.

Dodatno



Če nastavite privzeto **Geslo za Web**, se prikaže zaslon s pozivom za spremembo gesla, preden lahko prikažete zaslon Dodatno. Upoštevajte navodila na zaslonu za spremembo gesla.

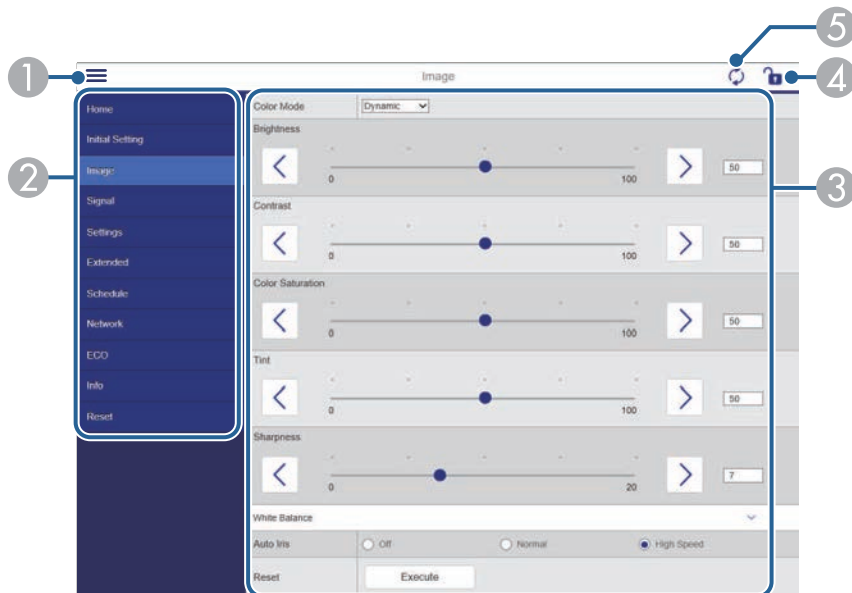

- 1 Odpre menije.
- 2 Prikaže ime menija, ki ste ga izbrali.
- 3 Določi nastavitve projektorja.
- 4 Odklene/zaklene nastavitve projektorja.
- 5 Posodobi nastavitve projektorja.



Naslednjih nastavitev ne morete spremeniti s funkcijo Epson Web Control.

- Uporabniški gumb
- Uporabnikov logo
- Nastavitve HDMI EQ
- Jezik
- Pon. št. ur del. žarn.

» Sorodne povezave

- "Seznam funkcij" [str.10](#)

V projektorju lahko registrirate digitalna potrdila, da zaščitite svoje predstavnostne datoteke.



Digitalne certifikate lahko registrirate tudi v meniju **Omrežje**. Vendar pa pazite, da registracijo izvede le enkrat, sicer potrdilo ne bo pravilno delovalo.

☛ **Omrežje > Konfiguracija omrežja > Brežžični LAN > Nastavitve EAP > Potrdilo stranke**

☛ **Omrežje > Konfiguracija omrežja > Brežžični LAN > Nastavitve EAP > CA certifikat**

☛ **Omrežje > Konfiguracija omrežja > Ostali > Potrdilo spletnega strežnika**

- 1** Preverite, ali je vaša datoteka z digitalnim potrdilom združljiva z registracijo na projektorju.
- 2** Prepričajte se, da je projektor vklopljen.
- 3** Zaženite spletni brskalnik na računalniku ali napravi, ki ima vzpostavljeno povezavo z omrežjem.
- 4** V naslovno vrstico brskalnika vnesite naslov IP projektorja, da odprete Epson Web Control.
Zagledali boste zaslon Epson Web Control.
- 5** Izberite **Dodatno**.



- Preden se vam odpre zaslon **Dodatno**, se boste morda morali prijaviti. Če se prikaže prijavno okno, vnesite uporabniško ime in geslo. (Uporabniško ime je **EPSONWEB**, privzeto geslo pa **admin**.)
- Geslo lahko spremenite v meniju projektorja **Omrežje** pod možnostjo **Geslo za Web**.
☛ **Omrežje > Konfiguracija omrežja > Osnovno > Geslo za Web**

- 6** V meniju **Omrežje** izberite **Potrdilo**.
- 7** Izberite datoteko s potrdilom, ki ga želite registrirati.
- 8** V polje **Geslo** vnesite geslo, nato kliknite **Nastavi**.
- 9** Ko ste zaključili z registracijo certifikatov, kliknite na **Uporabi**, da zaključite s spremembami in z registracijo.

» Sorodne povezave

- "Seznam funkcij" [str.10](#)

Projektor lahko nastavite tako, da vam prek omrežja pošlje e-poštno opozorilo, če se v projektorju pojavi težava.

Če nastavitev **V pripravljenosti** nastavite na **Komunik. vklop.**, lahko e-poštna opozorila prejimate tudi, če je projektor v pripravljenosti (ko je napajanje izklopljeno).

☛ **ECO > V pripravljenosti > V pripravljenosti**

- 1** Pritisnite gumb [Menu], izberite meni **Omrežje** in pritisnite [Enter].
- 2** Izberite **Konfiguracija omrežja** in pritisnite [Enter].
- 3** Izberite meni **Obvestila** in pritisnite [Enter].



- 4** Nastavitev **Obvestilo o pošti** nastavite na **Vklopljeno**.
- 5** Vnesite IP naslov za možnost **Strežnik SMTP**.



Ne uporabite »127.x.x.x« (kjer je x številka od 0 do 255) za **Strežnik SMTP**.

- 6** Izberite številko za **Številko vrat** strežnika SMTP, od 0 do 65535 (privzeta je 25).
- 7** Izberite vrsto **Preverjanje pristnosti** stražnika SMTP.
- 8** Vnesite **Uporabniško ime** za strežnik SMTP.
- 9** Vnesite **Geslo** za preverjanje pristnosti strežnika SMTP.
- 10** Vnesite e-poštni naslov, ki bo prikazan kot pošiljatelj v polju **Od**.
- 11** Izberite polje z naslovom, vnesite e-poštni naslov in izberite opozorila, ki jih želite prejemanjati. Ponovite za do tri naslove.



Vaš e-poštni naslov sme vsebovati največ 64 alfanumeričnih znakov. Za vnos več kot 32 znakov uporabite spletni brskalnik.

- 12** Ko končate z izbiro nastavitvev, izberite **Končano** in sledite navodilom na zaslonu za shranjevanje nastavitvev in izhod iz menija.



Če se projektor zaradi kritične težave izklopi, morda ne boste mogli prejeti e-poštnega opozorila.

» Sorodne povezave

- "Opozorilna e-poštna sporočila omrežnega projektorja" [str.112](#)
- "Nastavitve za namestitvev projektorja - meni ECO" [str.145](#)
- "Seznam funkcij" [str.10](#)

Opozorilna e-poštna sporočila omrežnega projektorja

Če se pride do težave pri projektorju v omrežju in ste se odločili za prejemanje e-poštnih opozoril, boste prejeli e-poštno sporočilo s temi informacijami:

- E-poštni naslov, ki je shranjen v polje **Od** kot pošiljatelj pošte

- V vrstici Zadeva **Epson Projector**
- Ime projektorja, v katerem je prišlo do težave
- IP naslov okvarjenega projektorja
- Podrobne informacije o težavi

Skrbniki omrežja lahko za nadzor projektorjev v omrežne računalnike namestijo programsko opremo SNMP (Simple Network Management Protocol). Če omrežje uporablja to programsko opremo, lahko projektor nastavitve za nadzor SNMP.

- 1** Pritisnite gumb [Menu], izberite meni **Omrežje** in pritisnite [Enter].
- 2** Izberite **Konfiguracija omrežja** in pritisnite [Enter].
- 3** Izberite meni **Obvestila** in pritisnite [Enter].

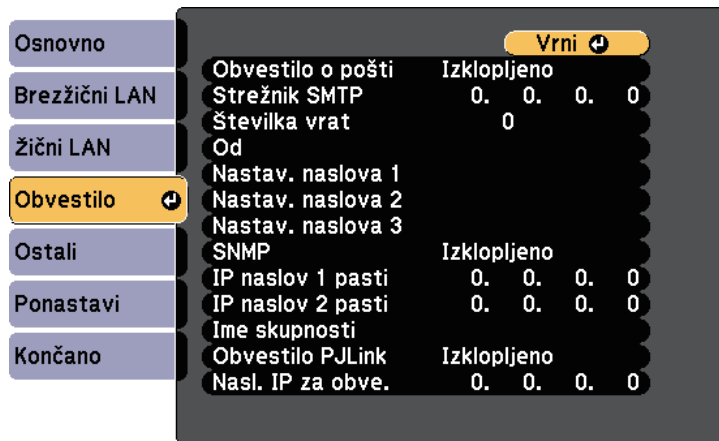

- 4** Nastavitev **SNMP** nastavite na **Vklopljeno**.
- 5** Vnesite največ dva naslova IP za prejemanje obvestil SNMP, za vsako naslovno polje pa uporabite 0 do 255.



Ne uporabljajte teh naslovov: 224.0.0.0 do 255.255.255.255 (kjer je x številka od 0 do 255). Projektor podpira agenta SNMP različica 1 (SNMPv1).

- 6** Vnesite **Ime skupnosti** SNMP, ki je lahko dolgo do 32 alfanumeričnih znakov.

- 7** Ko končate z izbiro nastavitve, izberite **Končano** in sledite navodilom na zaslону za shranjevanje nastavitve in izhod iz menija.

» Sorodne povezave

- "Seznam funkcij" [str.10](#)

Z ukazi ESC/VP21 lahko upravljate projektor iz zunanje naprave.

► Sorodne povezave

- "Seznam ukazov ESC/VP21" [str.115](#)
- "Postavitev kablov" [str.115](#)
- "Seznam funkcij" [str.10](#)

Seznam ukazov ESC/VP21

Ko je projektorju posredovan ukaz za vklop, se projektor vklopi in začne ogrevati. Ko se projektor vklopi, se prikaže dvopičje »:« (3Ah).

Ko vnesete ukaz, ga projektor izvede in ponastavi " : "; nato sprejme naslednji ukaz.

Če se ukaz, ki se izvaja, neobičajno prekine, se prikaže sporočilo o napaki in nato znova znak »:«.

Na voljo so naslednji ukazi.

Element menija		Ukaz	
Vklop/izklop	Vklopljeno	PWR ON	
	Izklopljeno	PWR OFF	
Izbira signala	Računalnik1	Avtomatično	SOURCE 1F
		RGB	SOURCE 11
	Računalnik2	Avtomatično	SOURCE 2F
		RGB	SOURCE 21
	HDMI1		SOURCE 30
	HDMI2		SOURCE A0
	Video		SOURCE 41
	USB Display		SOURCE 51
	USB		SOURCE 52
	LAN		SOURCE 53
	Screen Mirroring		SOURCE 56

Element menija		Ukaz
A/V nemo Vklopljeno/Izklopljeno	Vklopljeno	MUTE ON
	Izklopljeno	MUTE OFF

Dodajte kodo za prehod v novo vrstico (CR) (0Dh) na konec vsakega ukaza in pošljite.

Za podrobnejše informacije se obrnite na podjetje Epson.

Postavitev kablov

Serijska povezava

- Oblika priključka: 9-nožični D-Sub (moški)
- Ime vhodnih vrat projektorja: RS-232C
- Vrsta kabla: prečni (ničelni modem)

Na spodnji sliki je na levi prikazana stran projektorja, na desni pa stran računalnika.

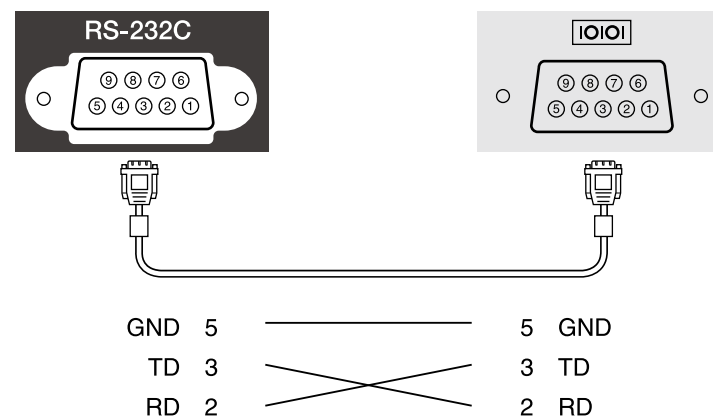

Ime signala	Funkcija
GND	Ozemljitev signalne žice
TD	Pošiljanje podatkov
RD	Prejemanje podatkov

Komunikacijski protokol

- Privzeto razmerje hitrosti: 9600 bps
- Dolžina podatkov: 8-bitna
- Pariteta: brez
- Končni bit: 1 bit
- Nadzor pretoka: brez

PJLink je združenje JBMA (Japan Business Machine and Information System Industries Association) v okviru prizadevanj za standardizacijo protokolov za nadzor projektorjev določilo za standardni protokol za nadzor omrežnih projektorjev.

Projektor je v skladu s standardom PJLink Class2, ki ga je uveljavila JBMA.

Številka vrat, ki se uporablja za iskalno funkcijo PJLink, je 4352 (UDP).

Pred uporabo PJLink morate nastaviti omrežje.

Pozna vse ukaze, razen naslednjih, ki so določeni z PJLink Class2. To je bilo potrjeno s preverjanjem ustreznosti standarda PJLink.

<http://pjlink.jbmia.or.jp/english/>

- Nezdržljivi ukazi

Funkcija		Ukaz PJLink
Nastavitve izklopa zvoka in slike	Izklop slike	AVMT 11
	Izklop zvoka	AVMT 21

- Vhodna vrata in ustrezna številka vhodnega vira

Ime vhodnih vrat	Številka vhodnega vira
Računalnik1	11
Računalnik2	12
Video	21
HDMI	32
HDMI1	32
HDMI2	33
USB	41
LAN	52
USB Display	53
Screen Mirroring	57

- Izpis imena proizvajalca na ukaz "Manufacture name information query (Poizvedovanje o imenu proizvajalca)"

EPSON

- Izpis imena modela na ukaz "Product name information query (Poizvedovanje o imenu modela)"

- EPSON 992F
- EPSON 982W
- EPSON 972
- EPSON 118
- EPSON W49
- EPSON X49

► Sorodne povezave

- "Seznam funkcij" [str.10](#)
- "Uporaba projektorja v omrežju" [str.86](#)

Če za nadzor in upravljanje omrežja uporabljate sistem Crestron Connected, lahko nastavite projektor za uporabo v tem sistemu. Crestron Connected omogoča nadzor in upravljanje projektorja v spletnem brskalniku.



- Če uporabljate Crestron Connected, v programu Epson Projector Management ne morete uporabljati funkcije Message Broadcasting.
- Če nastavitve **V pripravljenosti** nastavite na **Komunik. vklop.**, lahko projektor upravljate tudi, če je v pripravljenosti (ko je napajanje izklopljeno).
 🗑️ **ECO > V pripravljenosti > V pripravljenosti**

Za dodatne informacije o sistemu Crestron Connected obiščite spletno mesto podjetja Crestron.

<https://www.crestron.com/products/line/crestron-connected>

Za nadzor naprav v sistemu lahko uporabite Crestron RoomView Express ali Crestron Fusion podjetja Crestron. Komunicirate lahko s službo za pomoč in pošiljate sporočila v sili. Za podrobnejše informacije si oglejte naslednje spletno mesto:

<http://www.crestron.com/getroomview>

V priročniku so navodila za izvajanje opravil na računalniku z uporabo spletnega brskalnika.

» Sorodne povezave

- "Nastavitve podpore za Crestron Connected" [str.118](#)
- "Upravljanje omrežnega projektorja s sistemom Crestron Connected" [str.118](#)
- "Nastavitve za namestitev projektorja - meni ECO" [str.145](#)
- "Seznam funkcij" [str.10](#)

Nastavitev podpore za Crestron Connected

Če želite projektor nastaviti tako, da ga boste lahko nadzorovali in upravljali s sistemom Crestron Connected, morata računalnik in projektor imeti vzpostavljeno povezavo z omrežjem. Če uporabljate brezžično povezavo, nastavite projektor v načinu omrežne povezave Dodatno.

- 1** Pritisnite gumb [Menu], izberite meni **Omrežje** in pritisnite [Enter].
- 2** Izberite **Konfiguracija omrežja** in pritisnite [Enter].
- 3** Izberite meni **Ostali** in pritisnite [Enter].

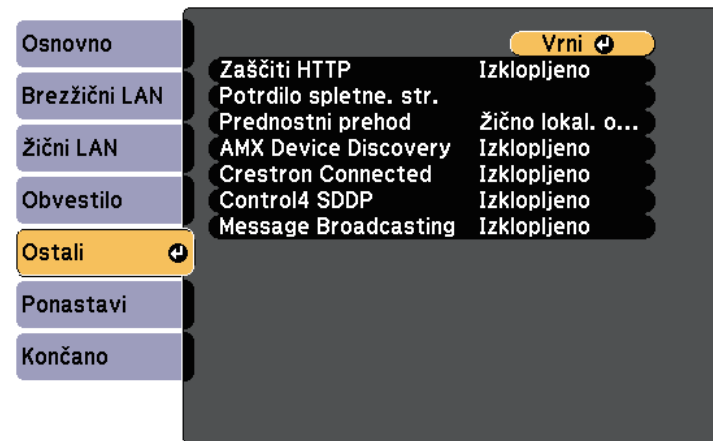

- 4** Nastavite **Crestron Connected** na **Vklopljeno**, da bo mogoče zaznati projektor.
- 5** Ko končate z izbiro nastavitve, izberite **Končano** in sledite navodilom na zaslону za shranjevanje nastavitvev in izhod iz menijev.
- 6** Izklopite projektor in ga znova vklopite, da omogočite nastavitvev.

Upravljanje omrežnega projektorja s sistemom Crestron Connected

Ko nastavite projektor za uporabo sistema Crestron Connected, lahko upravljate in nadzirate projiciranje v združljivem spletnem brskalniku.

- 1 Zaženite spletni brskalnik v računalniku, ki ima vzpostavljeno povezavo z omrežjem.
- 2 IP naslov projektorja vtipkajte v naslovno vrstico brskalnika in pritisnite tipko računalnika **Enter**.
Zagledali boste zaslon Epson Web Control.

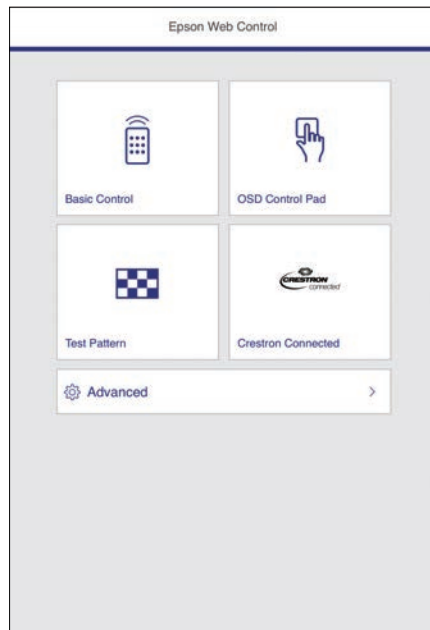

- 3 Izberite **Crestron Connected**.

Odpre se ta zaslon:



- 4 V okvirčku **Sources List** izberite vhodni vir, ki ga želite upravljati. S puščicama gor in dol v okvirčku se lahko premikate po virih, ki so na voljo.
- 5 Če želite projiciranje upravljati na daljavo, klikajte gumbe na zaslonu, ki ustrezajo gumbom na daljinskem upravljalniku projektorja. Med gumbi se lahko premikate na dnu zaslona.



Ti zaslonski gumbi niso neposredni ustrezniki gumbov na daljinskem upravljalniku projektorja:

- **OK** deluje kot gumb [Enter]
- **Menu** prikaže meni projektorja

- 6 Če si želite ogledati informacije o projektorju, kliknite zavihek **Info**.
- 7 Če želite spremeniti nastavitve projektorja, programske opreme Crestron Control ali gesla, kliknite zavihek **Tools**, izberite nastavitve na zaslonu, ki se prikaže, in nato kliknite **Send**.

8 Čim zaključite izbiranje nastavitve, kliknite **Exit**, da zapustite program.

» **Sorodne povezave**

- "Okno za upravljanje v programu Crestron Connected" [str.120](#)
- "Okno z orodji v programu Crestron Connected" [str.121](#)

Okno za upravljanje v programu Crestron Connected

Nastavitve v oknu za upravljanje omogočajo nadzor projektorja in prilagajanje projicirane slike.



1	Power	Vklopi ali izklopi projektor.
	Vol-/Vol+	Prilagodi glasnost.
	A/V Mute	Vklopi ali izklopi sliko in zvok.
2	Preklopi na sliko iz izbranega vhodnega vira. Za prikaz vhodnih virov, ki so prikazani v Sources List , kliknite (a) ali (b) za premik gor ali dol. Trenutni video signal vhodnega vira je prikazan z modro. Po potrebi lahko spremenite ime vira.	

3	Freeze	Predstavitve se ustavi ali nadaljuje.
	Contrast	Na slikah lahko nastavite razliko med svetlobo in senco.
	Brightness	Prilagodi svetlost slike.
	Color	Prilagodi barvno nasičenost slik.
	Sharpness	Prilagodi ostrino slike.
4	Zoom	Poveča ali pomanjša sliko brez spremembe velikosti projekcije. Kliknite puščične gube, da spremenite položaj povečane slike.
	Puščični gumbi	Izvede ista dejanja kot puščični gumbi na daljinskem upravljalniku.
5	OK	Izvede enako dejanje kot [Enter] na daljinskem upravljalniku.
	Menu	Prikaže in zapre meni projektorja.
	Auto	Optimizira nastavitve Sledenje , Sinhronizacija in Položaj v meniju projektorja Signal med projiciranjem analognega signala RGB iz vrat Computer1 ali Computer2.
	Search	Preklopi na drug vhodni vir, ki pošilja sliko.
	Esc	Ima isto funkcijo kot gumb [Esc] na daljinskem upravljalniku.
5	Tools	Spremeni nastavitve trenutno priključenega projektorja.
	Info	Prikaže informacije o trenutno priključenem projektorju.
	Help	Prikaže okno predstavnikov za pomoč. Uporablja se za pošiljanje in prejemanje sporočil od skrbnikov z uporabo programa Crestron RoomView Express.

Okno z orodji v programu Crestron Connected

Nastavitve v oknu Tools omogočajo prilagoditev različnih nastavitvenih funkcij projektorja.

1 Za nastavljanje osrednjih krmilnikov Crestron.

2	Projector Name	Vnesite ime, da ločite trenutno priključen projektor od drugih projektorjev v omrežju (do 16 alfanumeričnih znakov).
	Location	Vnesite ime lokacije, kjer je nameščen projektor, ki ima trenutno vzpostavljeno povezavo z omrežjem (do 32 alfanumeričnih znakov in simbolov).
	Assigned To	Vnesite ime projektorja (do 32 alfanumeričnih znakov in simbolov).
	DHCP	Izberite, če uporabljate DHCP. Če je DHCP omogočen, naslova IP ni mogoče vnesti.
	IP Address	Vnesite naslov IP, ki ga želite dodeliti trenutno priključenemu projektorju.
	Subnet Mask	Vnesite masko podomrežja za trenutno priključen projektor.
3	Default Gateway	Vnesite naslov prehoda za trenutno priključen projektor.
	Send	S tem gumbom potrdite spremembe projektorja.
	Enabled (Admin Password)	Izberite, če želite zahtevati geslo pri odpiranju okna Tools.
	New Password	Vnesite novo geslo pri spreminjanju gesla za odpiranje okna Tools (do 26 alfanumeričnih znakov).
4	Confirm	Vnesite enako geslo, ki ste ga vpisali v polju New Password . Če gesli nista enaki, se prikaže sporočilo o napaki.
	Send	S tem gumbom potrdite spremembe Admin Password .
	Enabled (User Password)	Izberite, če želite zahtevati geslo pri odpiranju okna za opravila v računalniku.
	New Password	Vnesite novo geslo pri spreminjanju gesla za odpiranje okna za opravila (do 26 alfanumeričnih znakov).
4	Confirm	Vnesite enako geslo, ki ste ga vpisali v polju New Password . Če gesli nista enaki, se prikaže sporočilo o napaki.
	Send	S tem gumbom potrdite spremembe User Password .

V projektorju lahko časovno programirate do 30 dogodkov, ki se bodo samodejno izvedli, kot je vklop ali izklop projektorja ali preklon vhodnega vira. Projektor izvede izbrane dogodke ob določenem času na določen dan po razporedu, ki ste ga določili.

Opozorilo

Pred objektiv ne postavljajte vnetljivih predmetov. Če projektor časovno programirate tako, da se samodejno vklopi, lahko vnetljivi predmeti pred objektivom povzročijo požar.



- Če nastavite geslo **Zaščita urnika** najprej izklopite geslo **Zaščita urnika**.

- 1** Datum in čas nastavite v meniju **Datum in čas**.
 **Razširjeno > Delovanje > Datum in čas**
- 2** Pritisnite gumb [Menu], izberite meni **Razširjeno** in pritisnite tipko [Enter].
- 3** Izberite **Urniki** in pritisnite [Enter].
- 4** Izberite **Urniki** in pritisnite [Enter].

- 5** Izberite **Dodaj novo** in pritisnite [Enter].

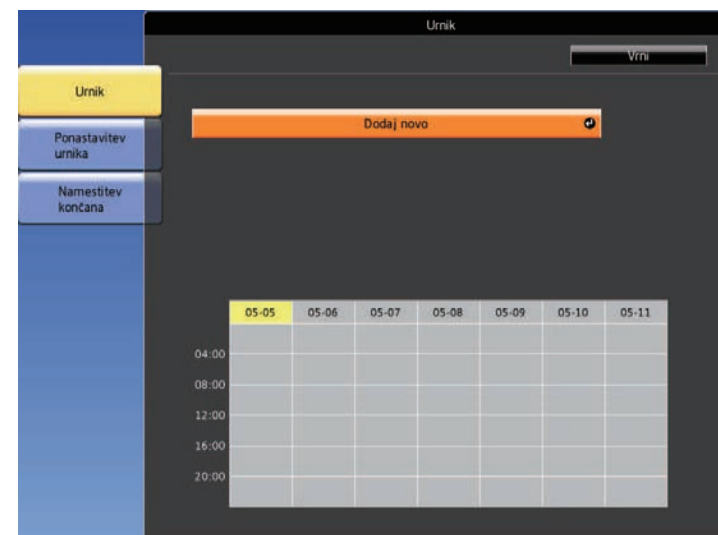

- 6** Izberite podrobnosti dogodka, ki ga želite izpeljati.

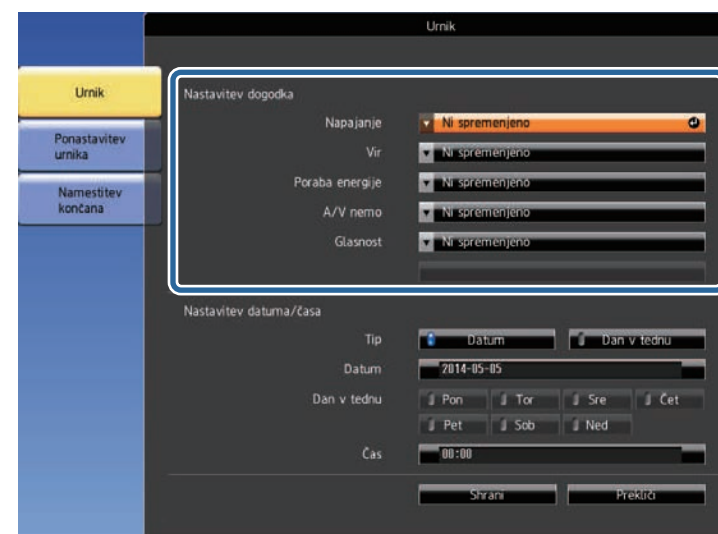

7 Izberite datum in čas izvedbe dogodka.

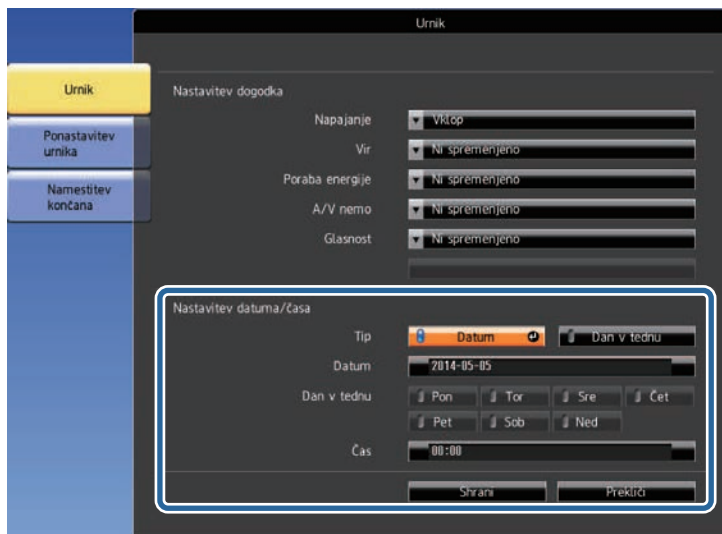

8 Izberite **Shrani** in pritisnite [Enter].

Načrtovani dogodki so prikazani na zaslonu, ikone pa označujejo stanje dogodka.



- ① : veljaven urnik
- : redni urnik
- : neveljaven urnik
- ② Trenutno izbrani datum (označen rumeno)
- ③ : enkratni urnik
- : redni urnik
- : urnik v pripravljenosti (vklopi ali izklopi komunikacijo v stanju pripravljenosti)
- : neveljaven urnik

9 Če želite urediti načrtovani dogodek, izberite razpored in pritisnite [Esc].

- 10** V prikazanem meniju izberite možnost.
- **Vklopi** ali **Izklopi** omogočita ali onemogočita izbrani dogodek.
 - Z možnostjo **Uredi** lahko spremenite podrobnosti dogodka ali datum in čas.
 - Z možnostjo **Počisti** lahko načrtovani dogodek odstranite s seznama.

11 Izberite **Končano**, nato pa izberite **Da**.

Če želite izbrisati vse načrtovane dogodke, izberite **Ponastavitev urnika**.

» **Sorodne povezave**

- "Seznam funkcij" [str.10](#)
- "Nastavitev datuma in ure" [str.43](#)
- "Nastavitev gesla" [str.82](#)

Prilagajanje nastavitev menija

Sledite navodilom v tem poglavju za dostop do sistema menija projektorja in spreminjanje nastavitev projektorja.

» Sorodne povezave

- "Uporaba menijev projektorja" [str.126](#)
- "Uporaba zaslonske tipkovnice" [str.127](#)
- "Nastavitve kakovosti slike - meni Slika" [str.128](#)
- "Nastavitve vhodnega signala - meni Signal" [str.129](#)
- "Nastavitve funkcij projektorja - meni Nastavitve" [str.130](#)
- "Nastavitve za namestitev projektorja – meni »Razširjeno«" [str.132](#)
- "Nastavitve omrežja projektorja – meni »Omrežje«" [str.135](#)
- "Nastavitve za namestitev projektorja - meni ECO" [str.145](#)
- "Prikaz informacij projektorja - meni Informacije" [str.147](#)
- "Možnosti ponastavitve projektorja – meni »Ponastavi«" [str.150](#)
- "Kopiranje nastavitev menija med projektorji (paketna nastavitve)" [str.151](#)

V menijih projektorja lahko prilagodite nastavitve, s katerimi nadzirate delovanje projektorja. Projektor prikaže menije na zaslonu.

- 1** Pritisnite gumb [Menu] na nadzorni plošči ali daljinskem upravljalniku. Prikaže se zaslon z menijem, v katerem so prikazane nastavitve menija **Slika**.



- 2** Pritisnite puščični gumb gor ali dol za premikanje po menijih, prikazanih na levi. Nastavitve za vsak meni so prikazane na desni.



Nastavitve, ki so na voljo, so odvisne od trenutnega vhodnega vira.

- 3** Če želite spremeniti nastavitve v prikazanem meniju, pritisnite [Enter].
- 4** Za pomikanje po nastavitvah pritisnite puščični gumb gor ali dol.
- 5** Nastavitve spremenite z gumbi, ki so prikazani na dnu zaslonov z meniji.

- 6** Če želite vse nastavitve menija ponastaviti na privzete vrednosti, izberite **Ponastavi**.

- 7** Ko končati s spreminjanjem nastavitev v meniju, pritisnite [Esc].

- 8** Pritisnite [Menu] ali [Esc] za izhod iz menijev.

Z zaslonsko tipkovnico lahko vnašate številke in znake.

- 1 S pušičnimi gumbi na nadzorni plošči ali daljinskem upravljalniku označite številko ali črko, ki jo želite vnesti, in pritisnite gumb [Enter].

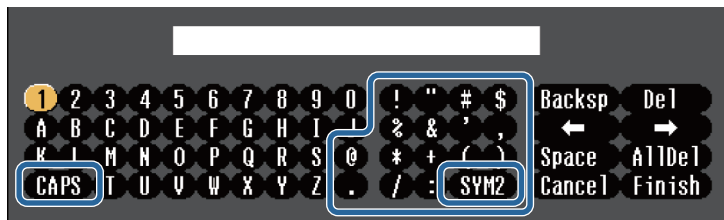

Ob vsakem pritisku gumba **CAPS** preklopite med velikimi in malimi črkami. Ob vsakem pritisku gumba **SYM1/2** spremenite simbole v okvirju.

- 2 Po vnosu besedila na tipkovnici izberite **Finish**, da potrdite vnose. Izberite **Cancel** za preklic vnašanja besedila.



Izberete lahko nastavitve projektorja in projekcijo nadzorujete prek spletnega brskalnika v računalniku.
Nekaterih simbolov ni mogoče vnesti z zaslonsko tipkovnico. Besedilo vnesite s spletnim brskalnikom.

» Sorodne povezave

- "Znaki, ki jih je mogoče vnašati z zaslonsko tipkovnico" [str.127](#)
- "Upravljanje omrežnega projektorja prek spletnega brskalnika" [str.107](#)

Vrsta znaka	Podrobnosti
Številke	0123456789
Abecedo	ABCDEFGHIJKLMNOPQRSTUVWXYZ Z abcdefghijklmnopqrstuvwxyz
Simbole	!"#\$%&'()*+,-./:;<=>?@[\] ^_`{ }~

Znaki, ki jih je mogoče vnašati z zaslonsko tipkovnico

Z zaslonsko tipkovnico lahko vnašate naslednje vrste znakov.

Nastavitve v meniju **Slika** omogočajo nastaviti kakovost slike za vhodni vir, ki ga trenutno uporabljate. Nastavitve, ki so na voljo, so odvisne od trenutno izbranega vhodnega vira.



Če želite spremeniti nastavitve za vhodni vir, se prepričajte, da je vir priključen in ga izberite.

Nastavitev	Možnosti	Opis
Barvni način	Oglejte si seznam razpoložljivih barvnih načinov	Nastavite živahnost barv slik za različne vrste slik in okolja.
Svetlost	Na voljo so različne ravni	Osvetli ali potemni celotno sliko.
Kontrast	Na voljo so različne ravni	Na slikah lahko nastavite razliko med svetlimi in temnimi območji slike.
Barvna zasičenost	Na voljo so različne ravni	Nastavite intenzivnost barv slik.
Obarvanost	Na voljo so različne ravni	Nastavi ravnovesje tonov zelene do škrlatne na celotni sliki.
Ostrina	Na voljo so različne ravni	Nastavi ostrino ali mehko podrobnosti slike.
Ravnovesje beline		Prilagodi splošen odtenek slike.

Nastavitev	Možnosti	Opis
	Temp. barve	Temp. barve: nastavi temperaturo barve v skladu z izbranim barvnim načinom. Višje vrednosti obarvajo sliko modro, nižje vrednosti pa rdeče.
	Po meri	Po meri: nastavi odmik in ojačanje za posamezne barve R (rdeča), G (zelena) in B (modra).
Izboljšava slike		Prilagodi dojemanje ločljivosti slike:
	Zmanjšanje šuma	Zmanjšanje šuma: zmanjša utripanje na analognih slikah.
	Razpletanje (za prepleteni vhodni signal (480i/576i/1080i))	Razpletanje: nastavi, če naj pride do pretvorbe prepletenega signala v progresivnega za določene vrste videoposnetkov. <ul style="list-style-type: none"> • Izklopljeno: za hitro-se-premikajoče video posnetke. • Video: za večino video posnetkov. • Film/Avto: za filme, računalniške grafike in animacije.
Samozaslonka	Izklopljeno Normalno Visoka hitrost	Nastavi projicirano svetilnost glede na svetlost slike. Ta možnost je na voljo, če je barvni način nastavljen na Dinamično ali na Kino .
Ponastavi	—	Ponastavi vse prilagoditvene vrednosti v meniju Slika za izbran barvni način na privzete vrednosti.



- Nastavitev **Svetlost** ne vpliva na svetlost žarnice. Če želite spremeniti način svetlosti, uporabite nastavitev **Poraba energije** v meniju **ECO** projektorja.

» Sorodne povezave

- "Razpoložljivi barvni načini" [str.61](#)

Projektor običajno samodejno zazna in optimizira nastavitve vhodnega signala. Če morate izbrati nastavitve po meri, lahko uporabite meni **Signal**. Nastavitve, ki so na voljo, so odvisne od trenutno izbranega vhodnega vira.

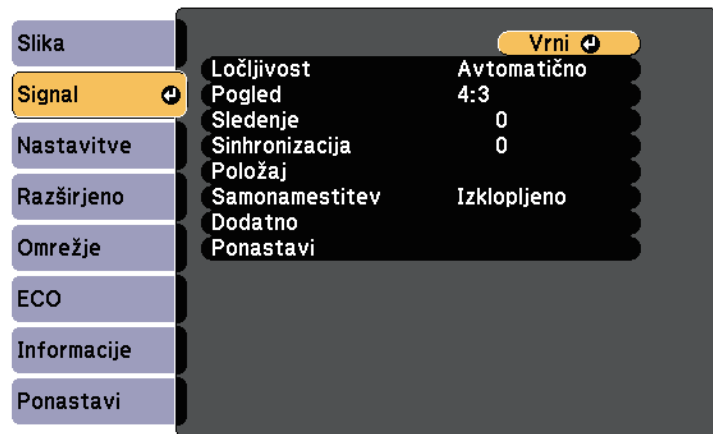

Privzete nastavitve za možnosti **Sledenje**, **Sinhronizacija** in **Položaj** lahko obnovite tako, da pritisnete gumb [Auto] na daljinskem upravljalniku.

Če želite spremeniti nastavitve za vhodni vir, se prepričajte, da je vir priključen in ga izberite.

Nastavitev	Možnosti	Opis
Ločljivost	Avtomatično Široko Normalno	Nastavi ločljivost vhodnega signala, če se ta ne zazna samodejno z možnostjo Avtomatično .
Pogled	Oglejte si seznam razpoložljivih razmerij gledišča.	Nastavi razmerje prikaza (razmerje širina-višina) za izbrani vhodni vir.
Sledenje	Na voljo so različne ravni	Nastavi signal za odstranitev navpičnih črt na računalniških slikah.
Sinhronizacija	Na voljo so različne ravni	Nastavi signal za odstranitev utripanja ali zamegljenosti na računalniških slikah.

Nastavitev	Možnosti	Opis
Položaj	—	Nastavi položaj slike na zaslonu.
Samonamestitev	Vklopljeno Izklopljeno	Samodejno optimizira kakovost računalniške slike (ko je Vklopljeno).
Overscan	Avtomatično Izklopljeno 4% 8%	Spremeni razmerje prikaza projicirane slike, tako da robovi postanejo bolj vidni z izbirnim odstotkom ali samodejno.
Dodatno	Območje videa	Območje videa: nastavi območje videa tako, da se ujema z nastavitvijo naprave, priključene na vrata HDMI.
	Video signal	Video signal: določa vrsto signala iz vhodnih virov, priključenih na vrata Video. Če pride do interference ali se slika ne prikaže pri nastavitvi na Avtomatično , izberite ustrezeni signal glede na priključeno opremo.
Ponastavi	—	Ponastavi vrednosti vseh nastavitvev v meniju Signal na privzete nastavitve.

» Sorodne povezave

- "Razpoložljiva razmerja gledišča slike" [str.58](#)

Z možnostmi v meniju **Nastavitve** lahko prilagodite različne funkcije projektorja.

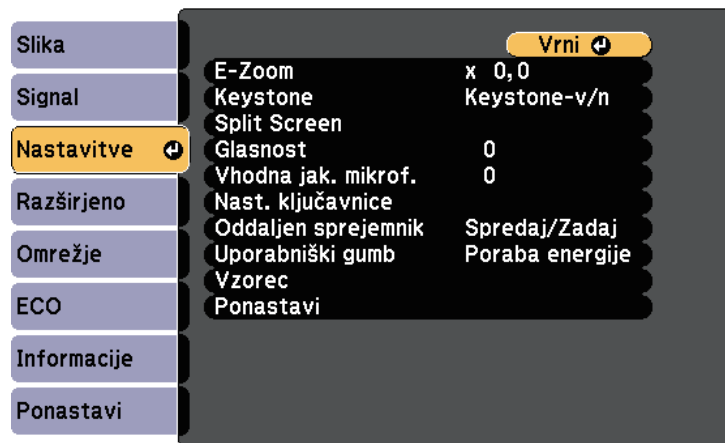

Nastavitev	Možnosti	Opis
Split Screen	Velikost zaslona Vir Menjava zaslonov Vir zvoka Poravnava Prikaži kodo QR Izhod iz Split Screen	Območje ogleda razdeli vodoravno in prikaže dve sliki eno ob drugi (pritisnite [Esc] za preklic razdeljenega prikaza zaslona).
Glasnost	Na voljo so različne ravni	Nastavite glasnost zvočniškega sistema projektorja. Prilagodite lahko tudi glasnost zunanjih zvočnikov. Nastavitve se shranijo za vsak signal posebej.
Vhodna jak. mikrof.	Na voljo so različne ravni	Prilagodi vhodno jakost iz mikrofona. Če se nastavitev Vhodna jak. mikrof. poveča, se glasnost druge priključene naprave zmanjša; če se ta nastavitev zmanjša, se glasnost druge priključene naprave poveča. (Na voljo samo pri modelih, ki so opremljeni z vrati Mic.)
Nast. ključavnice	Zaklep delovanja	Upravlja varnostni zaklep gumbov projektorja: Polni zaklep: zaklene vse gumbе. Delni zaklep: zaklene vse gumbе razen gumba za vklop/izklop. Izklopljeno: gumbi niso zaklenjeni.
Oddaljen sprejemnik	Spredaj/Zadaj Spredaj Zadaj Izklopljeno	Omeji sprejem signalov daljinskega upravljalnika izbranega sprejemnika, možnost Izklopljeno pa izklopi vse sprejemnike. Možnosti se razlikujejo glede na število oddaljenih sprejemnikov, s katerimi je opremljen projektor.

Nastavitev	Možnosti	Opis
E-Zoom	Na voljo so različne ravni	Poveča velikost projicirane slike.
Keystone		Nastavi obliko slike na pravokotno (vodoravno in navpično).
	Keystone-v/n	Keystone-v/n: to možnost izberite, če želite ročno popraviti vodoravne in navpične stranice. Avto Keystone - navp: vklopi ali izklopi samodejno popravljanje. (Na voljo samo pri modelih, ki podpirajo funkcijo Avto Keystone - navp .) Ročica za vod. Key.: vklopi ali izklopi možnost Ročica za vod. Key. (Na voljo samo pri modelih, ki so opremljeni z drsnikom za vodoravni trapezni popravek.)
	Quick Corner	Quick Corner: izberite za popravljanje oblike slike in poravnave s prikazom na zaslonu.

Nastavitev	Možnosti	Opis
Uporabniški gumb	Poraba energije Informacije Razpletanje Testni vzorec Ločljivost Vhodna jak. mikrof. Prikaz vzorca Prikaži kodo QR	Dodeli možnost menija gumbu [User] na daljinskem upravljalniku za dostop z enim dotikom. Nastavitev Vhodna jak. mikrof. je na voljo samo pri modelih, ki so opremljeni z vrati Mic. Nastavitev Prikaži kodo QR je na voljo samo pri modelih, ki podpirajo omrežno projekcijo.
Vzorec		Izbere različne možnosti prikaza vzorca. <div style="border: 1px solid black; padding: 5px; background-color: #fff9c4;"> <p>Pozor Če je vzorec prikazan dalj časa, bo na projiciranih slikah morda opazen ostanek slike.</p> </div>
	Prikaz vzorca	Prikaz vzorca: omogoča prikaz izbrane vrste vzorca na zaslonu kot pomoč pri predstavitvi.
	Tip vzorca	Tip vzorca: izberete lahko vzorec od 1 do 4 ali možnost Uporabniški vzorec . Vzorci od 1 do 4 so vnaprej registrirani v projektorju. To so na primer ravne črte ali mreže.
	Uporabniški vzorec	Uporabniški vzorec: zajame projicirani zaslon in ga shrani kot vzorec za prikaz.
	Testni vzorec	Testni vzorec: prikaže testni vzorec, ki pomaga pri izostritvi in povečavi slike in popravljanju oblike slike (pritisnite tipko [Esc] za preklic prikaza testnega vzorca).
Ponastavi	—	Vse vrednosti nastavitve v meniju Nastavitve ponastavi na privzete nastavitve, razen teh nastavitve: <ul style="list-style-type: none"> • E-Zoom • Uporabniški gumb

» Sorodne povezave

- "Seznam funkcij" [str.10](#)

Nastavitve v meniju **Razširjeno** omogočajo prilagoditev različnih nastavitvenih funkcij projektorja.



Nastavitev	Možnosti	Opis
	Prikaz ozadja	Prikaz ozadja: nastavi barvo zaslona ali logotip, kadar ni signala.
	Zagonsko okno	Zagonsko okno: nastavite na Vklopljeno , če želite ob zagonu projektorja prikazati logotip.
	A/V nemo	A/V nemo: nastavi prikaz barve ali loga, ko je možnost A/V nemo vklopljena.
Uporabnikov logo	—	Ustvari zaslon, ki ga prikaže projektor za svojo prepoznavo in večjo varnost.
Projekcija	Spreddaj Spreddaj/Strop Zadaj Zadaj/Strop	Izbere način, kako je projektor obrnjen proti zaslonu, tako da je slika pravilno obrnjena.
Delovanje		Izbere različne možnosti delovanja:
	Direkten vklop	Direkten vklop: omogoča, da projektor vklopite tako, da ga priključite na napajanje, ne da bi pritisnili gumb za vklop/izklop.
	Način visoke višine	Način visoke višine: uravnava delovno temperaturo projektorja pri višinah nad 1.500 m.
	Avt. iskanje vira	Avt. iskanje vira: to možnost nastavite na Vklopljeno , če želite samodejno zaznati vhodni signal in projicirati slike, kadar ni vhodnega signala.

Nastavitev	Možnosti	Opis
Začetni zaslon		Izbere možnosti prikaza na začetnem zaslonu projektorja:
	Avt. prik. zač. zasl.	Avt. prik. zač. zasl.: izberite, ali naj se samodejno prikaže začetni zaslon, če ob vklopu projektorja ni zaznan vhodni signal.
	Funkcija po meri 1 Funkcija po meri 2	Funkcija po meri 1/Funkcija po meri 2: izberite, če želite nastaviti funkcije in zaslon kot prilagojeni začetni zaslon.
Prikaz		Izbere različne možnosti prikaza:
	Sporočila	Sporočila: nastavite na Vklopljeno za prikaz sporočil, kot je ime vhodnega vira, ime barvnega načina, razmerje gledišča, ni signala ali opozorilo o visoki temperaturi na projicirani sliki. To možnost nastavite na Izklopljeno , če ne želite prikazati sporočil.

Nastavitev	Možnosti	Opis
	Samodejni vklop	<p>Samodejni vklop: izberite vir slike, iz katerega želite samodejno začeti projekcijo. Ko projektor zazna vhodni signal iz izbranega vira slike, začne samodejno projicirati v stanju pripravljenosti.</p> <p>Za to funkcijo so na voljo naslednji viri slik:</p> <ul style="list-style-type: none"> • HDMI1 • HDMI • Računalnik1 • Računalnik • USB Display
	Nastavitev HDMI EQ	<p>Nastavitev HDMI EQ: prilagodi raven vhodnega signala HDMI glede na naprave, ki so priključene na vrata HDMI. Če je v sliki veliko motenj ali če pride do težave (če na primer ni projicirana nobena slika), spremenite nastavitve.</p> <p>Če ni prikazana nobena slika, ko uporabite palčno napravo za pretočni prenos predstavnosti, izberite 1.</p>
	Dodatno	<p>Mesto shran. dnevni.: nastavi mesto za shranjevanje napake in dnevniških datotek delovanja. (Na voljo samo pri modelih, ki so opremljeni z vrati USB-A.)</p> <p>Območje pak. nast.: izberite Vse, če želite prekopirati vse nastavitve menija projektorja s funkcijo množične nastavitve. Izberite Omejeno, če ne želite kopirati teh nastavitvev:</p> <ul style="list-style-type: none"> • Nastavitve Zaščita z geslom • Nastavitve menija Omrežje

Nastavitev	Možnosti	Opis
	Datum in čas	<p>Datum in čas: prilagodi nastavitve datuma in časa v projektorju.</p> <p>(Na voljo samo pri modelih, ki podpirajo funkcijo Urnik.)</p> <ul style="list-style-type: none"> • Poletni čas: nastavite na Vklopljeno, če želite aktivirati poletni čas. • Internetni čas: nastavite na Vklopljeno, če želite samodejno posodobljati čas prek internetnega časovnega strežnika.
A/V nastavitve		Izbere različne nastavitve izhoda zvoka in videa:
	A/V izhod	<p>A/V izhod: nastavite na Vedno za posredovanje zvoka in slike zunanjim napravam, ko je projektor v stanju pripravljenosti.</p>
	Avdio nastavitve	<p>Avdio izhod: izbere vrata za zvočni vhod pri projiciranju prek katerega koli vira razen vrat HDMI. (Na voljo samo pri modelih, ki so opremljeni z več vrati za zvočni vhod.)</p> <p>Avdio izhod HDMI/Avdio izhod HDMI1/Avdio izhod HDMI2: izbere vrata za zvočni vhod pri projiciranju slike iz vrat HDMI. (Možnosti se razlikujejo glede na število vrat HDMI na projektorju.)</p>
ID projektorja	Izklopljeno od 1 do 9	Dodeli ID projektorju, če uporabljate več projektorjev.
Urnik	V meni Urnik	Razporedi samodejno izvedbo dogodkov projektorja ob izbranih datumih in urah. (Na voljo samo pri modelih, ki podpirajo funkcijo Urnik .)
Jezik	Na voljo je več jezikov	Izberite jezik za meni projektorja in sporočila.

Nastavitev	Možnosti	Opis
Ponastavi	—	<p>Vse vrednosti nastavitvev v meniju Razširjeno ponastavi na privzete nastavitve, razen sledečih nastavitvev:</p> <ul style="list-style-type: none"> • Uporabnikov logo • Projekcija • Način visoke višine • Avt. iskanje vira • Nastavitev HDMI EQ • Datum in čas • A/V izhod • ID projektorja • Urnik • Jezik



Če na zaslonu **Zaščita z geslom** možnost **Zaščita uporab. loga** nastavite na **Vklopljeno**, ne morete spreminjati nastavitvev, povezanih s prikazom uporabnikovega logotipa (**Prikaz ozadja**, **Zagonsko okno**, **A/V nemo** v nastavitvi **Prikaz**). Možnost **Zaščita uporab. loga** najprej nastavite na **Izklopljeno**.

» Sorodne povezave

- "Seznam funkcij" [str.10](#)
- "Izbira vrst zaščite z geslom" [str.83](#)

Nastavitve v meniju **Omrežje** vam omogočajo, da si ogledate informacije o omrežju ter nastavite projektor za upravljanje prek omrežja.

Ta meni je na voljo samo pri modelih, ki podpirajo omrežno projekcijo.

Ko nastavite **Zaščita omrežja** na **Vklopljeno** na zaslonu **Zaščita z geslom**, ne morete spreminjati omrežnih nastavitvev. **Zaščito omrežja** najprej nastavite na **Izklopljeno**.



Nastavitev	Možnosti	Opis
Screen Mirroring *	Vklopljeno Izklopljeno	Konfigurira nastavitve Screen Mirroring. Izberite Vklopljeno za projiciranje s funkcijami Screen Mirroring.
Info. o Screen Mirroring *	Ime naprave Naslov MAC Koda regije Kanal Povezane naprave	Prikaže stanje in podrobnosti za Screen Mirroring. Na voljo, če nastavite Screen Mirroring na Vklopljeno .
Nast. Screen Mirroring *	V meni Nast. Screen Mirroring	Konfigurira nastavitve Screen Mirroring.

Nastavitev	Možnosti	Opis
Napaj. brezžični LAN	Vklopljeno Izklopljeno	Konfigurira nastavitve brezžičnega lokalnega omrežja. Izberite Vklopljeno , če želite projicirati sliko prek brezžičnega omrežja LAN. Če ne želite vzpostaviti povezave prek brezžičnega lokalnega omrežja, ga izklopite, da drugim osebam preprečite nepooblaščen dostop.
Omr.podat. - brezžič.LAN	Način povezave Brezžič. LAN sis. Nivo antene Ime projektorja SSID DHCP Naslov IP Podomrežna maska Naslov prehoda Naslov MAC Koda regije IPv6	Prikaže stanje in podrobnosti brezžičnega omrežja. (Na voljo samo pri modelih, ki podpirajo projiciranje prek brezžičnega lokalnega omrežja.) Na voljo, če nastavite Napaj. brezžični LAN na Vklopljeno . Ko izberete možnost IPv6 , se prikažejo naslednje nastavitve. <ul style="list-style-type: none"> • Naslov IPv6 (ročno) <ul style="list-style-type: none"> • Naslov IPv6 • Dolžina predpone • Naslov prehoda • Naslov IPv6 (samodej) <ul style="list-style-type: none"> • Začasni naslov • Naslov lok. povezave • Naslov brez stanja • Naslov s stanjem

Nastavitev	Možnosti	Opis
Omr.podat. - žič.LAN	Ime projektorja DHCP Naslov IP Podomrežna maska Naslov prehoda Naslov MAC Naslov IPv6 (ročno) Naslov IPv6 (samodej)	<p>Prikaže stanje in podrobnosti žičnega omrežja. (Na voljo samo pri modelih, ki podpirajo projiciranje prek žičnega lokalnega omrežja.)</p> <p>Ko izberete možnost Naslov IPv6 (ročno) ali Naslov IPv6 (samodej), se prikažejo naslednje nastavitve.</p> <ul style="list-style-type: none"> Naslov IPv6 (ročno) <ul style="list-style-type: none"> Naslov IPv6 Dolžina predpone Naslov prehoda Naslov IPv6 (samodej) <ul style="list-style-type: none"> Začasni naslov Naslov lok. povezave Naslov brez stanja Naslov s stanjem
Prikaži kodo QR	—	Prikaže kodo QR za povezavo z napravo iOS ali Android prek aplikacije Epson iProjection.
Konfiguracija omrežja	V dodatne menije omrežja	Konfigurira nastavitve omrežja.

- "Meni Omrežje – meni Ponastavi" [str.144](#)
- "Seznam funkcij" [str.10](#)
- "Izbira vrst zaščite z geslom" [str.83](#)

Meni Omrežje - Nastavitve Screen Mirroring

Z nastavitvami v meniju **Nast. Screen Mirroring** lahko izberete nastavitve za zrcaljenje zaslona.

☛ **Omrežje > Nast. Screen Mirroring**

Ta meni je na voljo samo pri modelih, ki podpirajo funkcijo Screen Mirroring.

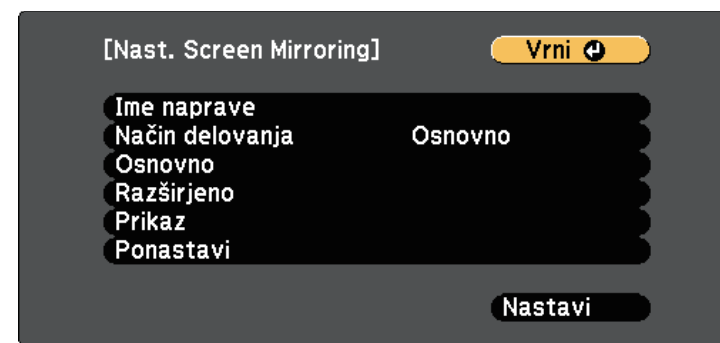

* Na voljo samo pri modelih, ki podpirajo funkcijo Screen Mirroring.



Ko v projektorju vzpostavite povezavo z omrežjem, lahko izberete nastavitve projektorja in upravljate projekcijo z združljivim spletnim brskalnikom. To vam omogoča oddaljen dostop do projektorja.

» Sorodne povezave

- "Meni Omrežje - Nastavitve Screen Mirroring" [str.136](#)
- "Meni Omrežje – meni Osnovno" [str.137](#)
- "Meni Omrežje – meni Brežžični LAN" [str.138](#)
- "Meni Omrežje – meni Žični LAN" [str.141](#)
- "Meni Omrežje – meni Obvestila" [str.142](#)
- "Meni Omrežje – meni Ostali" [str.143](#)

Nastavitev	Možnosti	Opis
Ime naprave	Največ 32 enobajtnih alfanumeričnih znakov	Vnesite ime za identifikacijo projektorja, ko ga boste iskali s funkcijo Screen Mirroring.
Način delovanja	Osnovno Razširjeno	Izberite Razširjeno , da se povežete z naprednimi možnostmi.

Nastavitev	Možnosti	Opis
Osnovno	Brezžič. LAN sis.	Določi način komunikacije med projektorjem in mobilno napravo. Izberete lahko naslednje metode: <ul style="list-style-type: none"> • 802.11a/g/n/ac (Wi-Fi 5) • 802.11a/g/n (Wi-Fi 4) • 802.11g/n (Wi-Fi 4) Metode, ki so na voljo, se razlikujejo glede na državo in regijo.
	Prilagodi delovanje	Nastavi hitrost/kakovost Screen Mirroring. Če želite izboljšati kakovost slike, izberite majhno številko. Če želite pospešiti hitrost obdelave, izberite večjo številko.
	Način povezave	Izbere vrsto varnosti pri vzpostavljanju povezave z brezžičnim omrežjem. Za večjo varnost povezave določite PIN. Če mobilna naprava podpira le povezavo PBC, izberite PIN/PBC. Na voljo, če nastavite Način delovanja na Osnovno .
Razširjeno		Na voljo, če nastavite Način delovanja na Razširjeno .
	Način sestanka	Izbere vrsto sestanka. <ul style="list-style-type: none"> • Prekinljivo: omogoča povezavo z drugo mobilno napravo med Screen Mirroring projekcijo. • Ni prekinljivo: omogoča povezavo samo z eno napravo.
	Kanal	Izbere brezžični kanal, uporabljen za Screen Mirroring.
Prikaz	Obvestilo o kodi PIN	Nastavite na Vklopljeno za prikaz osemestne kode PIN na projicirani sliki, ko projicirate vhodne vire, ki ne podpirajo Screen Mirroring.

Nastavitev	Možnosti	Opis
	Prikaži ime naprave	Nastavite na Vklopljeno za prikaz imena na novo povezane naprave na projicirani sliki, ko projicirate vhodne vire, ki ne podpirajo Screen Mirroring.
Ponastavi	—	Ponastavi vse prilagoditvene vrednosti v meniju Nast. Screen Mirroring na privzete vrednosti.

» Sorodne povezave

- "Seznam funkcij" [str.10](#)

Meni Omrežje – meni Osnovno

Nastavitve v meniju **Osnovno** omogočajo izbiro osnovnih omrežnih nastavitvev.

☛ **Omrežje > Konfiguracija omrežja > Osnovno**



Nastavitev	Možnosti	Opis
Ime projektorja	Največ 16 enobajtnih alfanumeričnih znakov (teh znakov ne smete uporabljati: " * + , / : ; < = > ? [\] ` presledkov)	Vnesite ime za prepoznavo projektorja v omrežju.
Geslo PjLink	Največ 32 enobajtnih alfanumeričnih znakov	Vnesite geslo za uporabo protokola PjLink za upravljanje projektorja.
Geslo za Remote	Do 8 alfanumeričnih znakov (teh znakov ne smete uporabljati: * : presledkov)	Vnesite geslo za dostop do projektorja prek funkcije Osnovni nadzor. (Uporabniško ime je EPSONREMOTE , privzeto geslo pa je guest .)
Geslo za Web	Do 8 alfanumeričnih znakov (teh znakov ne smete uporabljati: * : presledkov)	Vnesite geslo za dostop do projektorja prek omrežja. (Uporabniško ime je EPSONWEB , privzeto geslo pa je admin .)
Geslo moderatorja	Štirimestna številka	Vnesite geslo za dostop do projektorja kot moderator prek Epson iProjection. (Geslo privzeto ni določeno.)
Šifra projektorja	Vklopljeno Izklopljeno	To možnost nastavite na Vklopljeno , da omogočite geslo za zaščito in tako osebam, ki niso v istem prostoru kot projektor, preprečite dostop do projektorja. Za dostop do projektorja in deljenje trenutnega zaslona morate z Epson iProjection iz računalnika vnesti prikazano naključno šifro.

Nastavitev	Možnosti	Opis
Ključne besede	Vklopljeno Izklopljeno	Nastavite na Vklopljeno za prikaz šifre projektorja na projicirani sliki, kadar do projektorja dostopate z napravo Epson iProjection. Na voljo, če je možnost Šifra projektorja nastavljena na Vklopljeno .
Prikaz LAN info	Besed. in koda QR Besedilo	Nastavite obliko prikaza informacij o omrežju za projektor. Mobilno napravo lahko prek omrežja povežete s projektorjem s preprostim branjem kode QR s programom Epson iProjection. Privzeta vrednost je Besed. in koda QR .

» Sorodne povezave

- "Seznam funkcij" [str.10](#)

Meni Omrežje – meni Brežžični LAN

Nastavitve v meniju **Brežžični LAN** vam omogočajo, da izberete nastavitve za brezžično lokalno omrežje.

☛ **Omrežje > Konfiguracija omrežja > Brežžični LAN**

Ta meni je na voljo samo pri modelih, ki podpirajo projiciranje prek brezžičnega lokalnega omrežja.



Nastavitev	Možnosti	Opis
Način povezave	Hitro	Izberite vrsto brezžične povezave: Hitro: omogoča povezavo z več pametnimi telefoni, tabličnimi računalniki ali računalniki neposredno z brezžično komunikacijo. Ko izberete način povezave Hitro, projektor deluje kot preprosta dostopna točka. (Priporočamo, da omejite število naprav na šest ali manj, da bo projektor lahko nemoteno deloval.)
	Napredno	Napredno: omogoča povezavo z več pametnimi telefoni, tabličnimi računalniki ali računalniki prek dostopne točke brezžičnega omrežja.
Iskanje dostopne točke	Prikaz Iskanja	Poiščite razpoložljive dostopne točke brezžičnega omrežja v načinu povezave Napredno. Odvisno od nastavitve dostopnih točk morda ne bodo prikazane na seznamu.

Nastavitev	Možnosti	Opis
SSID	Največ 32 enobajtnih alfanumeričnih znakov	Nastavi SSID (ime omrežja) brezžičnega LAN sistema, s katerim projektor vzpostavlja povezavo.
Varnost		Izbere vrsto varnosti, uporabljene v brezžičnem omrežju. Pri nastavljanju varnosti upoštevajte navodila skrbnika omrežja, s katerim vzpostavljate povezavo.
	Odprto	Varnost ni nastavljena.
	WPA2-PSK	Komunikacija poteka v načinu varnosti WPA2. Za šifriranje je uporabljena metoda AES. Pri vzpostavitvi povezave med računalnikom in projektorjem, vnesite vrednost, nastavljeno za geslo.
	WPA3-PSK	Komunikacija poteka v načinu varnosti WPA3. Za šifriranje je uporabljena metoda AES. Pri vzpostavitvi povezave med računalnikom in projektorjem, vnesite vrednost, nastavljeno za geslo.
	WPA2/WPA3-PSK	Vzpostavi povezavo v osebni načinu WPA2/WPA3. Način šifriranja se izbere samodejno glede na nastavitve dostopne točke. Nastavite geslo, ki je enako za dostopno točko.
	WPA3-EAP	Vzpostavi povezavo v načinu WPA3 za poslovne sisteme. Način šifriranja se izbere samodejno glede na nastavitve dostopne točke.
	WPA2/WPA3-EAP	Vzpostavi povezavo v načinu WPA2/WPA3 za poslovne sisteme. Način šifriranja se izbere samodejno glede na nastavitve dostopne točke.

Nastavitev	Možnosti	Opis
Geslo	Različna gesla, ki vsebujejo od 8 do 32 znakov (pri vnosu v spletnem brskalniku: različna gesla, ki vsebujejo od 8 do 63 znakov)	Za varnost WPA2-PSK , WPA3-PSK in WPA2/WPA3-PSK izbere geslo, ki je bilo že prej v skupni rabi v omrežju. Ko vnesete geslo in pritisnete [Enter], je vrednost določena in prikazana kot zvezdica (*). Priporočamo, da geslo iz varnostnih razlogov občasno spremenite. Če ponastavite nastavitve omrežja, je geslo ponastavljeno na začetno geslo.
Nastavitve EAP		Določite varnostne nastavitve EAP za WPA3-EAP in WPA2/WPA3-EAP .
	Vrsta EAP	Vrsta EAP: izbere protokol za preverjanje pristnosti. <ul style="list-style-type: none"> • PEAP: protokol za preverjanje pristnosti, ki se zelo pogosto uporablja v operacijskem sistemu Windows Server. • PEAP-TLS: protokol za preverjanje pristnosti, ki se uporablja v operacijskem sistemu Windows Server. Nastavite ga, če uporabljate potrdilo odjemalca. • EAP-TLS: protokol za preverjanje pristnosti, ki se zelo pogosto uporablja za uporabo potrdila stranke. • EAP-FAST: to možnost izberite, kadar uporabljate te protokole za preverjanje pristnosti.

Nastavitev	Možnosti	Opis
	Uporabniško ime	Uporabniško ime: vnesite do 64 alfanumeričnih znakov. V meniju projektorja lahko vnesete do 32 alfanumeričnih znakov. Za vnos več kot 32 znakov uporabite spletni brskalnik. Vnesete lahko tudi ime domene, tako da jo dodate pred uporabniško ime in ločite s poševnico nazaj (domena\uporabniško ime). Ko uvozite potrdilo stranke, se ime, na katerega je bilo potrdilo izdano, nastavi avtomatsko.
	Geslo	Geslo: vnesite geslo (do 64 alfanumeričnih znakov) za preverjanje pristnosti, če je možnost Vrsta EAP nastavljena na PEAP ali EAP-FAST . V meniju projektorja lahko vnesete do 32 alfanumeričnih znakov. Za vnos več kot 32 znakov uporabite spletni brskalnik. Ko vnesete geslo in izberete Nastavi , se geslo prikaže kot zvezdica (*).
	Potrdilo stranke	Potrdilo stranke: uvozi potrdilo stranke, če je možnost Vrsta EAP nastavljena na PEAP-TLS ali EAP-TLS .
	Preveri potr. str.	Preveri potr. str.: nastavite na Vklopljeno , da preverite potrdilo strežnika, če je bil nastavljen CA certifikat.
	CA certifikat	CA certifikat: uvozi CA certifikat.
	Ime str. Radius	Ime str. Radius: vnesite ime strežnika, ki ga želite preveriti. Vnesete lahko največ 64 alfanumeričnih znakov. Za vnos več kot 32 znakov uporabite spletni brskalnik.
Kanal	Na voljo je več kanalov	V načinu povezave Hitro izbere frekvenčni pas (kanal), uporabljen za brezžično povezavo LAN.

Nastavitev	Možnosti	Opis
Nastavitve IP	DHCP Naslov IP Podomrežna maska Naslov prehoda	DHCP: izberite Vklopljeno , če vaše omrežje samodejno dodeli naslove; ali Izklopljeno za ročen vnos podatkov Naslov IP , Podomrežna maska in Naslov prehoda , pri čemer za vsako polje uporabite od 0 do 255. Ne uporabite teh naslovov: 0.0.0.0, 127.x.x.x, 192.0.2.x ali 224.0.0.0 do 255.255.255.255 (kjer je x številka med 0 in 255) za naslov IP, 255.255.255.255 ali 0.0.0.0 do 254.255.255.255 za podomrežno masko in 0.0.0.0, 127.x.x.x ali 224.0.0.0 do 255.255.255.255 za naslov prehoda.
Prikaz SSID	Vklopljeno Izklopljeno	Izberite, ali naj bo SSID prikazan na zaslonu omrežja v pripravljenosti in začetnem zaslonu.
IP naslov zaslona	Vklopljeno Izklopljeno	Izberite, ali naj bo naslov IP prikazan na zaslonu omrežja v pripravljenosti in začetnem zaslonu.
Nastavitve za IPv6		Če želite projektor v omrežje povezati s protokolom IPv6, izberite nastavitve IPv6:
	IPv6	IPv6: če želite projektor v omrežje povezati s protokolom IPv6, izberite Vklopljeno . Nadzor in upravljanje projektorja prek omrežja z Epson Web Control ali s PjLink je podprto s protokolom IPv6.
	Samod. konfiguracija	Samod. konfiguracija: izberite Vklopljeno za samodejno dodelitev naslova glede na RA sporočila usmerjevalnika.
	Uporabi začasni naslov	Uporabi začasni naslov: če želite uporabiti začasni naslov IPv6, nastavite na Vklopljeno .

» Sorodne povezave

- "Seznam funkcij" [str.10](#)

Meni Omrežje – meni Žični LAN

Nastavitve v meniju **Žični LAN** vam omogočajo izbiro nastavitve žičnega omrežja LAN.

☛ **Omrežje > Konfiguracija omrežja > Žični LAN**

Ta meni je na voljo samo pri modelih, ki podpirajo projiciranje prek žičnega lokalnega omrežja.



Nastavitev	Možnosti	Opis
Nastavitve IP	DHCP Naslov IP Podomrežna maska Naslov prehoda	DHCP: izberite Vklopljeno , če vaše omrežje samodejno dodeli naslove; ali Izklopljeno za ročen vnos podatkov Naslov IP , Podomrežna maska in Naslov prehoda , pri čemer za vsako polje uporabite od 0 do 255. Ne uporabite teh naslovov: 0.0.0.0, 127.x.x.x, 192.0.2.x ali 224.0.0.0 do 255.255.255.255 (kjer je x številka med 0 in 255) za naslov IP, 255.255.255.255 ali 0.0.0.0 do 254.255.255.255 za podomrežno masko in 0.0.0.0, 127.x.x.x ali 224.0.0.0 do 255.255.255.255 za naslov prehoda.
IP naslov zaslona	Vklopljeno Izklopljeno	Izberite, ali naj bo naslov IP prikazan na zaslonu omrežja v pripravljenosti.
Nastavitve za IPv6		Če želite projektor v omrežje povezati s protokolom IPv6, izberite nastavitve IPv6:
	IPv6	IPv6: če želite projektor v omrežje povezati s protokolom IPv6, izberite Vklopljeno . Nadzor in upravljanje projektorja prek omrežja z Epson Web Control ali s PjLink je podprto s protokolom IPv6.
	Samod. konfiguracija	Samod. konfiguracija: izberite Vklopljeno za samodejno dodelitev naslova glede na RA sporočila usmerjevalnika.
	Uporabi začasni naslov	Uporabi začasni naslov: če želite uporabiti začasni naslov IPv6, nastavite na Vklopljeno .

» Sorodne povezave

- "Seznam funkcij" [str.10](#)

Meni Omrežje – meni Obvestila

Nastavitve v meniju **Obvestila** omogočajo prejem e-poštnega obvestila, če v projektorju pride do težave ali opozorila.

☛ **Omrežje > Konfiguracija omrežja > Obvestilo**



Nastavitev	Možnosti	Opis
Obvestilo o pošti	Vklopljeno Izklopljeno	Nastavite na Vklopljeno , če želite poslati e-pošto na prej določene naslove, v primeru težave s projektorjem ali opozorila.
Strežnik SMTP	Naslov IP	Vnesite naslov IP za strežnik SMTP projektorja, pri čemer v vsako naslovno polje vnesite od 0 do 255. Ne uporabljajte naslednjih naslovov: 127.x.x.x, 192.0.2.x ali 224.0.0.0 do 255.255.255.255 (kjer je x številka med 0 in 255).
Številka vrat	0 do 65535 (privzeta je 25)	Izberite številko za številko vrat strežnika SMTP.

Nastavitev	Možnosti	Opis
Od		Vnesite e-poštni naslov pošiljatelja.
Nastavitev naslova 1 Nastav. naslova 2 Nastav. naslova 3	Največ 32 enobajtnih alfanumeričnih znakov Do 64 alfanumeričnih znakov iz spletnega brskalnika (ne uporabljajte " () , ; < > [\] presledkov)	Vnesite e-poštni naslov in izberite opozorila, ki jih želite prejemati. Ponovite za do tri naslove.
SNMP	Vključeno Izključeno	Nastavite na Vključeno , če želite nadzirati projektor z uporabo SNMP. Za nadzor projektorja morate v računalnik namestiti program za upravljanje SNMP. SNMP mora upravljati skrbnik omrežja.
IP naslov 1 pasti IP naslov 2 pasti	Naslov IP	Vnesite največ dva naslova IP za prejetje obvestil SNMP, za vsako naslovno polje pa uporabite 0 do 255. Ne uporabljajte naslednjih naslovov: 127.x.x.x ali 224.0.0.0 do 255.255.255.255 (kjer je x številka med 0 in 255).
Ime skupnosti	Največ 32 enobajtnih alfanumeričnih znakov (ne uporabljajte presledkov in drugih znakov, razen @)	Nastavite ime skupnosti SNMP.
Obvestilo PjLink	Vključeno Izključeno	Omogoči ali onemogoči funkcijo obvestila PjLink. Na voljo samo pri modelih, ki podpirajo projiciranje prek žičnega lokalnega omrežja.

Nastavitev	Možnosti	Opis
Nasl. IP za obve.	Naslov IP	Vnesite naslov IP, ki bo prejel stanje delovanja projektorja, kadar je funkcija obvestila PjLink omogočena. V vsako naslovno polje vnesite od številke 0 do 255. Ne uporabljajte naslednjih naslovov: 127.x.x.x ali 224.0.0.0 do 255.255.255.255 (kjer je x številka med 0 in 255). Na voljo samo pri modelih, ki podpirajo projiciranje prek žičnega lokalnega omrežja.

» Sorodne povezave

- "Seznam funkcij" [str.10](#)

Meni Omrežje – meni Ostali

Z nastavitvami v meniju **Ostali** lahko izberete druge nastavitve omrežja.

☛ **Omrežje > Konfiguracija omrežja > Ostali**

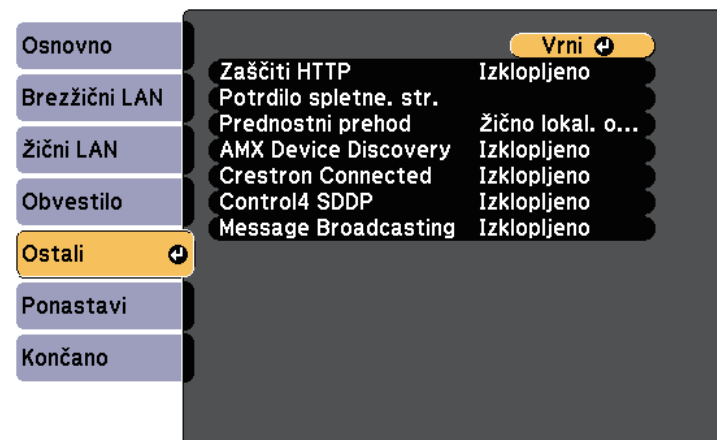

Nastavitev	Možnosti	Opis
Zaščiti HTTP	Vklopljeno Izklopljeno	Za večjo varnost je komunikacija med projektorjem in računalnikom v funkciji Spletni kontrolnik šifrirana. Pri nastavljanju varnosti prek funkcije Spletni kontrolnik vam priporočamo, da izberete nastavitve Vklopljeno .
Potrdilo spletn. str.	—	Uvozi potrdilo spletnega strežnika za varni HTTP.
Prednostni prehod *	Žični LAN Brezžični LAN	Lahko nastavite prednostni prehod.
AMX Device Discovery *	Vklopljeno Izklopljeno	Nastavite na Vklopljeno , če želite omogočiti zaznavanje projektorja s funkcijo AMX Device Discovery.
Crestron Connected *	Vklopljeno Izklopljeno	Nastavite na Vklopljeno samo pri nadzoru ali upravljanju projektorja prek omrežja s sistemom Crestron Connected. Če omogočite Crestron Connected, onemogočite funkcijo Epson Message Broadcasting v programski opremi Epson Projector Management.
Control4 SDDP *	Vklopljeno Izklopljeno	Nastavite na Vklopljeno , če želite omogočiti pridobivanje podatkov o napravi prek protokola Control4 SDDP (Simple Device Discovery Protocol).
Message Broadcasting	Vklopljeno Izklopljeno	Nastavite na Vklopljeno , če želite prejemati sporočila programa Epson Projector Management. Za podrobnosti glejte <i>Navodila za uporabo programske opreme Epson Projector Management</i> . Na voljo le, če je Crestron Connected nastavljen na Izklopljeno .

* Na voljo samo pri modelih, ki podpirajo projiciranje prek žičnega lokalnega omrežja.

» Sorodne povezave

- "Podpora za Crestron Connected" [str.118](#)

- "Seznam funkcij" [str.10](#)

Meni Omrežje – meni Ponastavi

Nastavitve v meniju **Ponastavi** omogočajo ponastavitev vseh omrežnih nastavitvev.

☛ **Omrežje > Konfiguracija omrežja > Ponastavi**

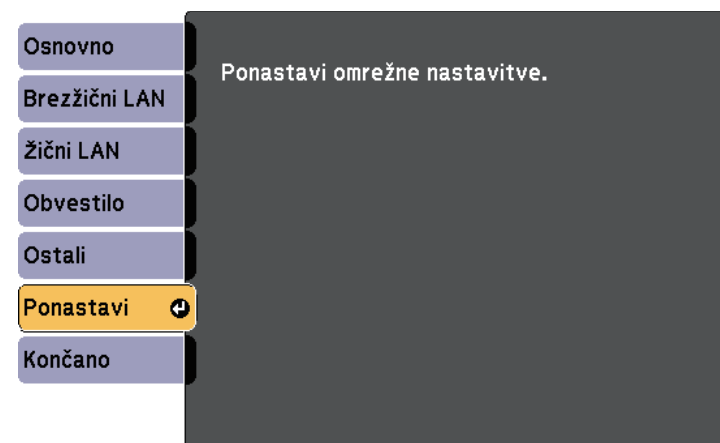

Nastavitev	Možnosti	Opis
Ponastavi omrežne nastavitve.	Da Ne	Izberite Da za ponastavitev vseh omrežnih nastavitvev.

Nastavitve v meniju **ECO** omogočajo prilagoditev funkcij projektorja za varčevanje z energijo.

Ko izberete nastavitev za varčevanje z energijo, se poleg elementa menija prikaže ikona lista.

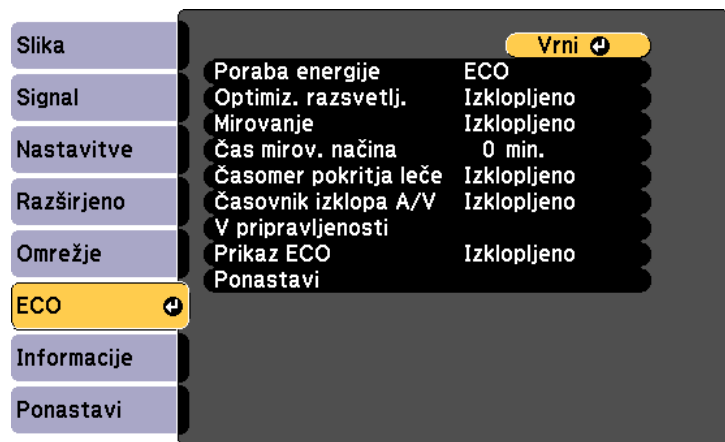

Nastavitev	Možnosti	Opis
Poraba energije	Visoko Srednje ECO	Izbere način svetlosti za žarnico projektorja. Nastavitev ne morete izbrati, če projektor uporabljate na visoki nadmorski višini ali na lokacijah, ki so izpostavljene visokim temperaturam. Izberite način ECO, da zmanjšate svetlost žarnice in hrup ventilatorja ter varčujete z energijo in podaljšate življenjsko dobo žarnice. Možnosti so odvisne od modela projektorja.

Nastavitev	Možnosti	Opis
Optimiz. razsvetlj.	Vklopljeno Izklopljeno	Če to možnost nastavite na Vklopljeno , se svetlost žarnice prilagaja projicirani sliki. Ta funkcija zmanjšuje porabo energije tako, da zmanjša svetlost glede na projiciran prizor. Nastavitev je shranjena za vsak barvni način. Ta element je omogočen, če je možnost: <ul style="list-style-type: none"> • Poraba energije nastavljena na Visoko ali Srednje. • Samozaslonka je nastavljena na Izklopljeno. 🗨️ Slika - Samozaslonka
Mirovanje	Vklopljeno Izklopljeno	Samodejno izklopi projektor po obdobju neaktivnosti (ko je Vklopljeno).
Čas mirov. načina	od 1 do 30 minut	Nastavi interval za Mirovanje.
Časomer pokritja leče	Vklopljeno Izklopljeno	Samodejno izklopi projektor po 30 minutah, če je pokrov objektiva zaprt (ko je Vklopljeno).
Časovnik izklopa A/V	Vklopljeno Izklopljeno	Samodejno izklopi projektor po 30 minutah, če je A/V nemo omogočen (ko je Vklopljeno).
V pripravljenosti *		Na voljo, če ste nastavili A/V izhod na Med projekcijo .
	V pripravljenosti	Komunik. vklop. pomeni, da projektor lahko nadzirate prek omrežja, ko je projektor v stanju pripravljenosti. To nastavitev omogočite, da dovolite izvedbo teh dejanj, ko je projektor v stanju pripravljenosti: <ul style="list-style-type: none"> • Nadzor in upravljanje projektorja prek omrežja Komunik. vklop. se izbere avtomatsko, ko je A/V izhod nastavljen na Vedno . 🗨️ Razširjeno > A/V nastavitve > A/V izhod

Nastavitev	Možnosti	Opis
	Vrata	Izbere vrata, ki naj bodo uporabljena, izmed možnosti Žični LAN in Brezžični LAN , ko je nastavitev V pripravljenosti nastavljena na Komunik. vklop .
V pripravljenosti **	Komunik. vklop. Komunik. izklop.	Komunik. vklop. pomeni, da projektor lahko nadzirate prek omrežja, ko je projektor v stanju pripravljenosti. To nastavitev omogočite, da dovolite izvedbo teh dejanj, ko je projektor v stanju pripravljenosti: <ul style="list-style-type: none"> Nadzor in upravljanje projektorja prek omrežja Komunik. vklop. se izbere avtomatsko, ko je A/V izhod nastavljen na Vedno . ☛ Razširjeno > A/V nastavitve > A/V izhod
Prikaz ECO	Vklopljeno Izklopljeno	Prikaže ikono lista v spodnjem levem kotu projiciranega zaslona, kar predstavlja stanje varčevanja z energijo, ko se svetlost žarnice spremeni (ko je Vklopljeno).
Ponastavi	—	Vse nastavitvene vrednosti v meniju ECO ponastavi na privzete, razen V pripravljenosti .

* Na voljo samo pri modelih, ki podpirajo projiciranje prek žičnega in brezžičnega lokalnega omrežja.

** Na voljo samo pri modelih, ki podpirajo projiciranje prek brezžičnega lokalnega omrežja.



- Če omogočite nastavitev **Čas mirov. načina**, se žarnica za kratek čas zatemni, preden je dosežena omejitev časomera in se projektor izklopi.
- Če omogočite nastavitev **Časomer pokritja leče** ali **Časovnik izklopa A/V**, žarnica porabi manj energije, ko je nameščen pokrov objektiv ali je aktivirana funkcija **A/V nemo**.

» Sorodne povezave

- "Nastavitve za namestitev projektorja – meni »Razširjeno«" [str.132](#)
- "Seznam funkcij" [str.10](#)

Informacije o projektorju in različici si lahko ogledate v meniju **Informacije**. Vendar pa nastavitev v meniju ne morete spreminjati.

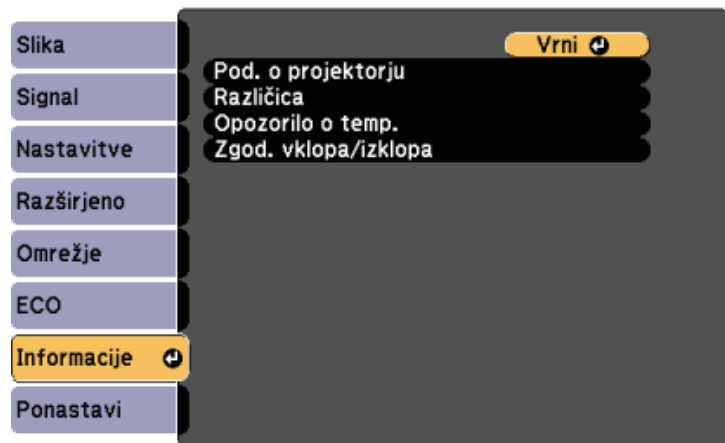

Info. element	Opis
Pod. o projektorju	Prikaže informacije o projektorju.
Različica	Prikaže informacije o različici vdelane programske opreme projektorja.
Opozorilo o temp.	Prikaže različna opozorila o visoki temperaturi.
Zgod. vklopa/izklopa	Prikaže zgodovino vklopa in izklopa projektorja. (Na voljo samo pri modelih, ki podpirajo funkcijo Urnik.)

» Sorodne povezave

- "Meni Informacije - projektor za meni Informacije" [str.147](#)
- "Seznam funkcij" [str.10](#)

Meni Informacije - projektor za meni Informacije

Informacije o projektorju in vhodnih virih lahko prikažete, tako da si ogledate meni **Pod. o projektorju** v meniju projektorja **Informacije**.

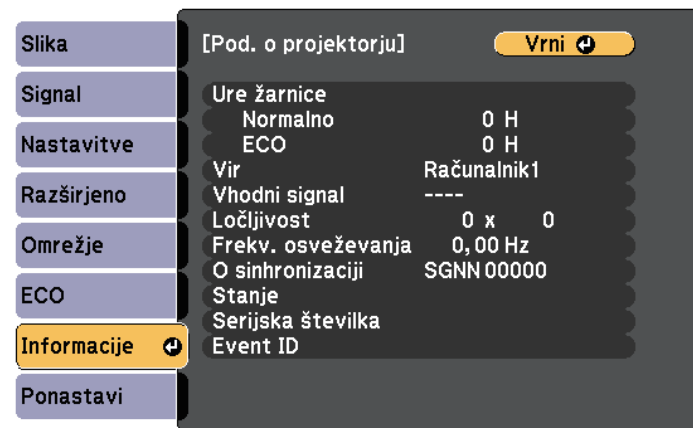

Nastavitve, ki so na voljo, so odvisne od trenutnega vhodnega vira. Časomer uporabe žarnice ne beleži ur, dokler žarnice ne uporabljate vsaj 10 ur.

Info. element	Opis
Ure žarnice	Prikaže število ur (H), ko je bila žarnica uporabljena v posameznem načinu Poraba energije . Če so informacije prikazane v rumeni barvi, si čim prej priskrbite pristno nadomestno žarnico Epson. ☛ ECO > Poraba energije
Vir	Prikaže ime vrat, na katera je priključen trenutni vhodni vir.
Vhodni signal	Prikaže nastavev vhodnega signala trenutnega vhodnega vira.
Ločljivost	Prikaže ločljivost trenutnega vhodnega vira.

Info. element	Opis
Frekv. osveževanja	Prikaže hitrost osveževanja trenutnega vhodnega vira.
O sinhronizaciji	Prikaže informacije, ki jih bo morda potreboval serviser.
Stanje	Prikaže informacije o težavah v projektorju, ki jih bo morda potreboval serviser.
Serijska številka	Prikaže serijsko številko projektorja.
Event ID	Prikaže številko ID-ja dogodka, ki se nanaša na težavo omrežja (oglejte si seznam kod za ID dogodka). (Na voljo samo pri modelih, ki podpirajo omrežno projekcijo.)

» Sorodne povezave

- "Seznam kod Event ID" [str.148](#)
- "Seznam funkcij" [str.10](#)

Seznam kod Event ID

Če možnost **Event ID** v meniju **Pod. o projektorju** prikazuje kodo, na tem seznamu poiščite Event ID, da najdete rešitev za težavo projektorja, povezano s to kodo.

Če težave ne morete odpraviti, se za tehnično podporo obrnite na skrbnika omrežja ali podjetje Epson.

Koda za Event ID	Vzrok in rešitev
0432 0435	Omrežna programska oprema se ni zagnala. Projektor izklopite, nato pa ga ponovno vklopite.
0433	Prenesenih slik ni mogoče prikazati. Znova zaženite omrežno programsko opremo.
0434 0481 0482 0485	Nestabilna omrežna komunikacija. Preverite stanje omrežne komunikacije, počakajte nekaj trenutkov in nato poskusite znova vzpostaviti povezavo z omrežjem.

Koda za Event ID	Vzrok in rešitev
0483 04FE	Omrežna programska oprema se je nepričakovano zaprla. Preverite stanje omrežne komunikacije ter nato izklopite in znova vklopite projektor.
0484	Komunikacija z računalnikom je bila prekinjena. Znova zaženite omrežno programsko opremo.
0479 04FF	Prišlo je do sistemske napake projektorja. Projektor izklopite, nato pa ga ponovno vklopite.
0891	Dostopne točke z enakim SSID-jem ni mogoče najti. Računalnik, dostopno točko in projektor nastavite na enak SSID.
0892	Vrsta preverjanja pristnosti WPA/WPA2/WPA3 se ne ujema. Preverite, ali so varnostne nastavitve brezžičnega omrežja pravilne.
0893	Tip šifriranja TKIP/AES se ne ujema. Preverite, ali so varnostne nastavitve brezžičnega omrežja pravilne.
0894	Komunikacija z nepooblaščen dostopno točko je bila prekinjena. Obrnite se na skrbnika omrežja.
0895	Komunikacija s priključeno napravo je bila prekinjena. Preverite stanje povezave vaše naprave.
0898	Pridobitev DHCP ni uspela. Prepričajte se, da strežnik DHCP deluje pravilno. Če ne uporabljate strežnika DHCP, na projektorju nastavitev DHCP nastavite na Izklopljeno v meniju Omrežje . 🖱️ Omrežje > Konfiguracija omrežja > Brežžični LAN > Nastavitve IP > DHCP 🖱️ Omrežje > Konfiguracija omrežja > Žični LAN > Nastavitve IP > DHCP
0899	Druge komunikacijske napake.
089A	Vrsta preverjanja pristnosti EAP se ne ujema z omrežjem. Preverite varnostne nastavitve brezžičnega omrežja LAN in se prepričajte, da je varnostno potrdilo pravilno nameščeno.
089B	Preverjanje pristnosti strežnika EAP ni uspelo. Preverite varnostne nastavitve brezžičnega omrežja LAN in se prepričajte, da je varnostno potrdilo pravilno nameščeno.
089C	Preverjanje pristnosti odjemalca EAP ni uspelo. Preverite varnostne nastavitve brezžičnega omrežja LAN in se prepričajte, da je varnostno potrdilo pravilno nameščeno.

Koda za Event ID	Vzrok in rešitev
089D	Izmenjava ključev ni uspela. Preverite varnostne nastavitve brezžičnega omrežja LAN in se prepričajte, da je varnostno potrdilo pravilno nameščeno.

» **Sorodne povezave**

- "Seznam funkcij" [str.10](#)

Večino nastavitve projektorja lahko ponastavite na privzete vrednosti prek menija **Ponastavi**.

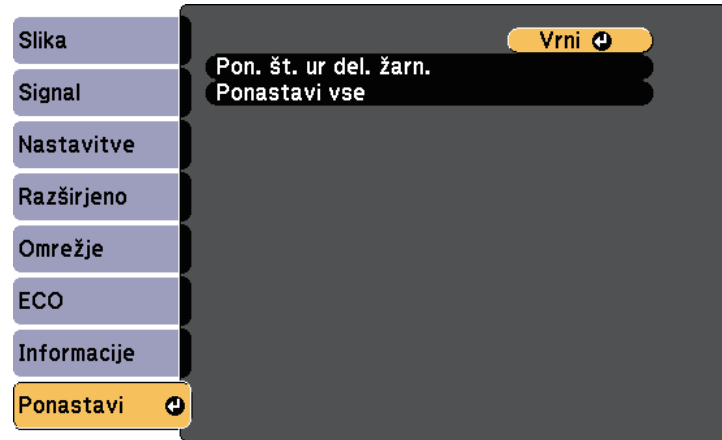

- Ure žarnice
- Geslo

* Na voljo le, če v meniju **Zaščita z geslom** možnost **Zaščita uporab. loga** nastavite na **Vklopljeno**.

Nastavitev	Možnosti	Opis
Pon. št. ur del. žarn.	—	Ko zamenjate žarnico, ponastavite časomer porabe žarnice.
Ponastavi vse	—	Ponastavi večino nastavitve projektorja na privzete vrednosti.

Naslednjih nastavitve ne morete ponastaviti z možnostjo **Ponastavi vse**:

- E-Zoom
- Uporabnikov logo
- Prikaz ozadja *
- Zagonno okno *
- A/V nemo *
- Urnik
- Jezik
- Datum in čas
- Elementi menija Omrežje

Pri izbiranju nastavitev menija enega projektorja lahko z naslednjimi postopki kopirate nastavitve v druge projektorje enakega modela:

- s pogonom USB (na voljo samo pri modelih, ki so opremljeni z vrati USB-A),
- s priključitvijo računalnika na projektor s kablom USB in
- z aplikacijo Epson Projector Management (na voljo samo pri modelih, ki so opremljeni z vrati LAN).

Nastavitve menija, kot so spodnje, ni mogoče kopirati v drug projektor.

- Nastavitve menija **Omrežje** (razen menija **Obvestilo** in menija **Ostali**)
- **Ure žarnice** in **Stanje** v meniju **Pod. o projektorju**



- Preden prilagodite nastavitve slike, kot je popravek popačenja keystone, izvedite množično namestitve. V drugi projektor so kopirane tudi vrednosti za nastavitve slike, zato so nastavitve, ki ste jih izbrali pred paketno nastavitvijo, prepisane, projicirani zaslon, ki s te ga prilagodili, pa se lahko spremeni.
 - Če nastavitve menija kopirate iz enega projektorja v drugega, je kopiran tudi uporabniški logotip. Ne registrirajte informacij, ki jih ne želite uporabljati v več projektorjih kot uporabniškega logotipa.
 - Prepričajte se, da je **Območje pak. nast.** nastavljeno na **Omejeno**, če ne želite kopirati teh nastavitev:
 - Nastavitve **Zaščita z geslom**
 - Nastavitve menija **Omrežje** (razen menija **Obvestilo** in menija **Ostali**)
- ☛ **Razširjeno > Delovanje > Dodatno > Območje pak. nast.**

Previdno

Epson ne prevzema odgovornosti za neuspele paketne nastavitve ali z njimi povezane stroške popravil zaradi izpada napajanja, napak v komunikaciji ali drugih težav, ki jih lahko povzročijo takšne okvare.

» Sorodne povezave

- "Prenos nastavitev z bliskovnega pomnilnika USB" [str.151](#)
- "Prenos nastavitev v računalnika" [str.152](#)
- "Seznam funkcij" [str.10](#)

Prenos nastavitev z bliskovnega pomnilnika USB

Nastavitve menija lahko iz enega projektorja v isti model drugega projektorja kopirate s pogonom USB.



Pogon USB mora uporabljati obliko FAT in ne sme uporabljati nobene varnostne funkcije. Preden pomnilnik uporabite za paketno namestitve, iz njega izbrišite vse datoteke, sicer se nastavitve morda ne bodo pravilno shranile.

- 1** Iz projektorja izključite napajalni kabel in se prepričajte, da noben indikator na projektorju ne sveti.
- 2** Prazen pogon USB priključite neposredno v vrata USB-A na projektorju.
- 3** Pritisnite in držite gumb [Esc] na daljinskem upravljalniku ali nadzorni plošči in napajalni kabel priključite v projektor.
- 4** Ko se vklopijo vse lučke na projektorju, izpustite gumb [Esc].
Lučke začnejo utripati, datoteka za paketno nastavitve pa je zapisana na pogon USB. Projektor se po zaključenem zapisovanju izklopi.

Previdno

Med zapisovanjem datoteke ne izključite napajalnega kabla ali pogona USB iz projektorja. Če izključite napajalni kabel ali pogon USB, se projektor morda ne bo pravilno zagnal.

- 5** Odstranite USB pomnilnik.



Ime datoteke za paketno nastavitve je PJCONFDATA.bin. Če morate spremeniti ime datoteke, dodajte besedilo za PJCONFDATA, vendar uporabite samo alfanumerične znake. Če spremenite del PJCONFDATA v imenu datoteke, projektor morda ne bo pravilno prepoznal datoteke.

- 6** Iz projektorja, v katerega želite kopirati nastavitve, izključite napajalni kabel in preverite, da so se izklopile vse lučke projektorja.
- 7** Pogon USB, na katerem je shranjena datoteka za paketno nastavitve, priključite v vrata USB-A na projektorju.
- 8** Pritisnite in držite gumb [Menu] na daljinskem upravljalniku ali nadzorni plošči in napajalni kabel priključite v projektor.
- 9** Ko se vklopijo vse lučke na projektorju, izpustite gumb [Menu].
Ko začnejo vsi indikatorji utripati, se izvaja zapisovanje nastavitv. Projektor se po zaključenem zapisovanju izklopi.

Previdno

Med zapisovanjem datoteke ne izključite napajalnega kabla ali pogona USB iz projektorja. Če izključite napajalni kabel ali pogon USB, se projektor morda ne bo pravilno zagnal.

- 10** Odstranite USB pomnilnik.

Prenos nastavitv z računalnika

Nastavitve menija lahko iz enega projektorja v isti model drugega projektorja kopirate tako, da na računalnik priključite projektor s kablom USB.



Ta način paketne nastavitve lahko uporabljate s temi različicami operacijskih sistemov:

- Windows 7 in novejša različica
- OS X 10.11.x in novejša različica

- 1** Iz projektorja izključite napajalni kabel in se prepričajte, da noben indikator na projektorju ne sveti.

- 2** Kabel USB priključite v vrata USB na računalniku in v vrata USB-B na projektorju.
- 3** Pritisnite in držite gumb [Esc] na daljinskem upravljalniku ali nadzorni plošči in napajalni kabel priključite v projektor.
- 4** Ko se vklopijo vse lučke na projektorju, izpustite gumb [Esc].
Računalnik projektor prepozna kot izmenljivi disk.
- 5** Odprite ikono ali mapo izmenljivega diska in nato datoteko za paketno nastavitve shranite v računalnik.



Ime datoteke za paketno nastavitve je PJCONFDATA.bin. Če morate spremeniti ime datoteke, dodajte besedilo za PJCONFDATA, vendar uporabite samo alfanumerične znake. Če spremenite del PJCONFDATA v imenu datoteke, projektor morda ne bo pravilno prepoznal datoteke.

- 6** Odstranite napravo USB (Windows) ali pa ikono za zunanji disk povlecite v Koš (Mac).
- 7** Izključite kabel USB.
Projektor se izklopi.
- 8** Iz projektorja, v katerega želite kopirati nastavitve, izključite napajalni kabel in preverite, da so se izklopile vse lučke projektorja.
- 9** Kabel USB priključite v vrata USB na računalniku in v vrata USB-B na projektorju.
- 10** Pritisnite in držite gumb [Menu] na daljinskem upravljalniku ali nadzorni plošči in napajalni kabel priključite v projektor.
- 11** Ko se vklopijo vse lučke na projektorju, izpustite gumb [Menu].
Računalnik projektor prepozna kot izmenljivi disk.

- 12** Datoteko za paketno nastavitve (PJCONFDATA.bin), ki ste jo shranili v računalnik, kopirajte v mapo najvišje ravni na izmenljivem disku.



Na izmenljivi disk ne kopirajte nobenih drugih datotek ali map, razen datoteke za paketno nastavitve.

- 13** Odstranite napravo USB (Windows) ali pa ikono za zunanji disk povlecite v Koš (Mac).

- 14** Izključite kabel USB.

Ko začnejo vsi indikatorji utripati, se izvaja zapisovanje nastavitev. Projektor se po zaključenem zapisovanju izklopi.

Previdno

Med zapisovanjem datoteke ne izključite napajalnega kabla iz projektorja. Če izključite napajalni kabel, se projektor morda ne bo pravilno zagnal.

» Sorodne povezave

- "Obvestilo o napaki pri paketni nastavitvi" [str.153](#)

Obvestilo o napaki pri paketni nastavitvi

Če pri paketni nastavitvi pride do napake, vas na to opozorijo indikatorji na projektorju. Preverite stanje indikatorjev na projektorju in upoštevajte navodila v spodnji tabeli.

Stanje indikatorja	Težava in rešitve
<ul style="list-style-type: none"> • Lučka: oranžna – hitro utripa • Temperatura: oranžna – hitro utripa 	<p>Datoteka za množično nastavitve je morda poškodovana ali pa pogon USB oz. kabel USB morda ni pravilno priključen.</p> <p>Izključite pogon USB ali kabel USB, izključite in nato znova priključite napajalni kabel projektorja ter poskusite znova.</p>

Stanje indikatorja	Težava in rešitve
<ul style="list-style-type: none"> • Napajanje: modra – hitro utripa • Stanje: modra – hitro utripa • Lučka: oranžna – hitro utripa • Temperatura: oranžna – hitro utripa 	<p>Nastavitve morda niso bile zapisane in v vdelani programski opremi projektorja je morda prišlo do napake.</p> <p>Prenehajte uporabljati projektor in izključite napajalni vtič iz električne vtičnice. Za pomoč se obrnite na proizvajalca Epson.</p>

» Sorodne povezave

- "Stanje indikatorjev projektorja" [str.167](#)

Vzdrževanje projektorja

Za vzdrževanje projektorja sledite navodilom v teh poglavjih.

► Sorodne povezave

- "Vzdrževanje projektorja" [str.155](#)
- "Čiščenje objektiva" [str.156](#)
- "Čiščenje ohišja projektorja" [str.157](#)
- "Vzdrževanje zračnih filtrov in odprtín" [str.158](#)
- "Vzdrževanje žarnice projektorja" [str.161](#)

Objektiv projektorja, zračne filtre in odprtine boste morda morali občasno očistiti, da preprečite pregrevanje projektorja zaradi oviranega prezračevanja.

Edini deli, ki jih lahko zamenjate sami, so žarnica, zračni filter in bateriji daljinskega upravljalnika. Če je treba zamenjati druge dele, se obrnite na podjetje Epson ali pooblaščenega serviserja Epson.

Opozorilo

Pred čiščenjem katerega koli dela izklopite projektor in izključite napajalni kabel. Ne odpirajte pokrova na projektorju, razen če je to posebej razloženo v tem priročniku. Nevarne električne napetosti v projektorju lahko povzročijo hude poškodbe.

Redno čistite objektiv projektorja oziroma z njegove površine redno odstranjujte prah ali madeže.

- Prah ali madeže odstranite tako, da objektiv nežno obrišete s papirjem za čiščenje objektiva.
- Za odstranjevanje trdovratnih madežev navlažite mehko krpo, ki ne pušča vlaken, s čistilom za objektiv in ga nežno obrišite. Neposredno na objektiv ne nanašajte nobene tekočine.

Opozorilo

Objektiva ne čistite s čistili, ki vsebujejo vnetljive pline. Toplota, ki jo ustvari žarnica projektorja, lahko zaneti požar.

Pozor

Objektiva ne čistite s čistili za steklo ali z grobimi materiali ter ga ne izpostavljajte udarcem, saj ga lahko v nasprotnem primeru poškodujete. Ne uporabljajte pločevink s stisnjenim zrakom, saj lahko ti plini pustijo vnetljive ostanke.

Pred čiščenjem ohišja projektorja izklopite projektor in izključite napajalni kabel.

- Prah in umazanijo odstranite z mehko in suho krpo, ki ne pušča vlaken.
- Trdovratno umazanijo odstranite z mehko krpo, navlaženo z vodo in blagim milom. Neposredno na projektor ne nanašajte nobene tekočine.

Pozor

Za čiščenje ohišja projektorja ne uporabljajte alkohola, benzena, razredčila za barve ali drugih kemikalij. Ta lahko poškodujejo ohišje. Ne uporabljajte pločevink s stisnjenim zrakom, saj lahko ti plini pustijo vnetljive ostanke.

Za vzdrževanje projektorja je pomembno redno vzdrževati filtre. Ko se prikaže sporočilo, da se je temperatura v projektorju močno dvignila, očistite zračni filter. Priporočamo, da te dele očistite vsakih 10.000 ur* ali 6.000 ur*. Čistite jih bolj pogosto, če uporabljate projektor v zelo prašnem okolju.

* Za interval vzdrževanja zračnega filtra pri posameznem modelu glejte razdelek »Specifikacije projektorja« v dodatku.

Pozor

Če vzdrževanja ne izvajate redno, vas bo projektor Epson opozoril, ko se temperatura v projektorju močno poveča. Ne čakajte z vzdrževanjem toliko časa, da se prikaže to opozorilo, saj lahko dolgotrajna izpostavljenost visokim temperaturam skrajša življenjsko dobo projektorja ali žarnice.

» Sorodne povezave

- "Čiščenje zračnega filtra in odprtín" [str.158](#)
- "Zamenjava zračnega filtra" [str.158](#)
- "Seznam funkcij" [str.10](#)

Čiščenje zračnega filtra in odprtín

Očistite zračni filter projektorja ali odprtine, če se te umažejo ali če se prikaže sporočilo, da jih je treba očistiti.

- 1** Izklopite projektor in izključite napajalni kabel.

- 2** Nežno odstranite prah z majhnim sesalnikom, primernim za sesanje računalnikov, ali z zelo mehko krtačko (na primer s čopičem).

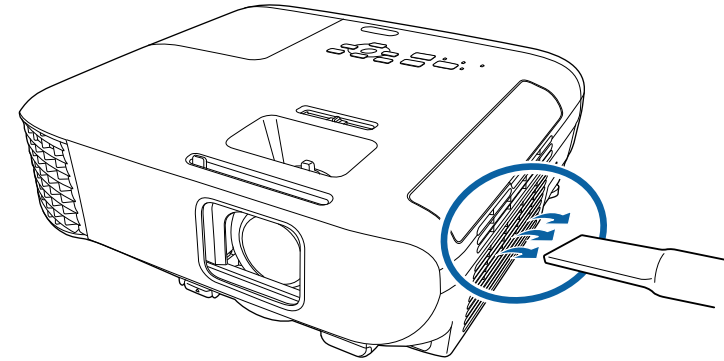

Odstranite zračni filter, da boste lahko očistili obe strani. Zračnega filtra ne splakujte z vodo in ga ne čistite z detergenti ali topili.

Pozor

Ne uporabljajte pločevink s stisnjenim zrakom. Plini v njem lahko pustijo vnetljive ostanke ali v optiko projektorja ali druga občutljiva področja potisnejo prah ali majhne delce.

- 3** Če je prah težko odstraniti ali je zračni filter poškodovan, ga zamenjajte.

Zamenjava zračnega filtra

Zračni filter morate zamenjati v teh primerih:

- Po čiščenju zračnega filtra se prikaže sporočilo, da ga morate očistiti ali zamenjati.
- Zračni filter je strgan ali poškodovan.

Zračni filter lahko zamenjate, ko je projektor nameščen na strop ali mizo.

1 Izklopite projektor in izključite napajalni kabel.

2 Odprite pokrov zračnega filtra.

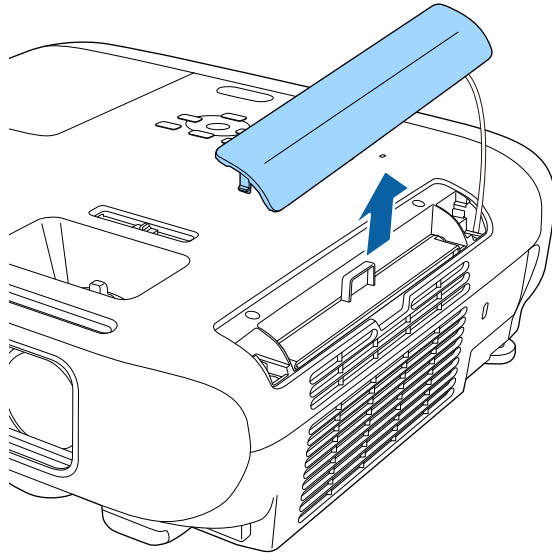

3 Izvlecite zračni filter iz projektorja.

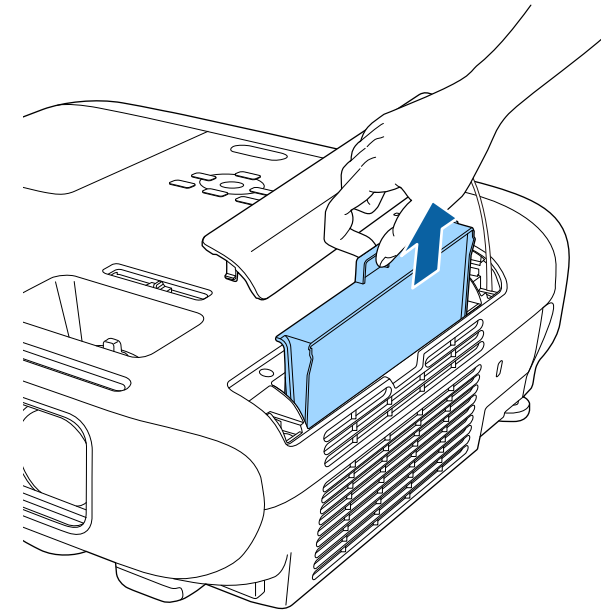

Rabljene zračne filtre odvrzite v skladu z lokalnimi predpisi.

- Okvir filtra: ABS
- Filter: poliuretanska pena

- 4** Novi zračni filter vstavite v projektor, kot je prikazano, in ga nežno potisnite, da se zaskoči.

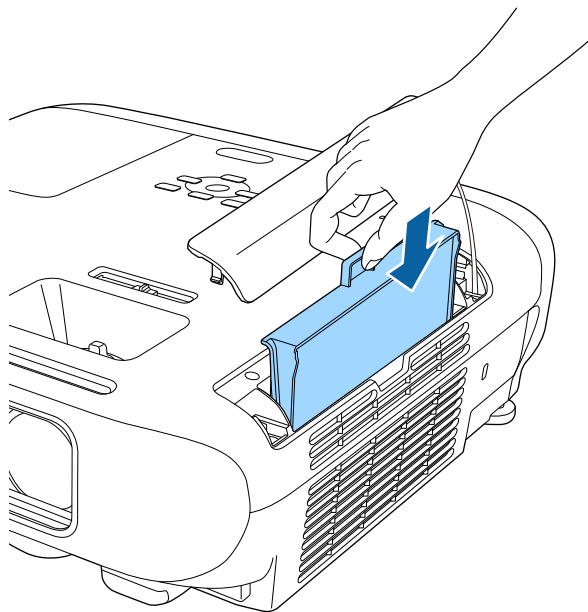

- 5** Zaprite pokrov zračnega filtra.

» **Sorodne povezave**

- "Nadomestni deli" [str.184](#)

Projektor beleži število ur uporabe žarnice in prikaže informacije o tem v sistemu menija projektorja.

V spodnjih primerih žarnico čim prej zamenjajte:

- Projicirana slika potemni ali pa se njena kakovost poslabša
- Ko vklopite projektor, se prikaže sporočilo, da morate zamenjati žarnico (sporočilo se prikaže 100 ur pred pričakovanim koncem življenjske dobe žarnice in je prikazano 30 sekund)



- Indikator napajanja na projektorju utripa modro, indikator žarnice pa utripa oranžno.

Pozor

- Če žarnico uporabljate še po poteku obdobja zamenjave, se poveča možnost, da žarnica eksplodira. Ko se prikaže sporočilo za zamenjavo žarnice, jo čim prej zamenjajte, tudi če še deluje.
- Projektorja ne izklopite in nato takoj znova vklopite večkrat zaporedno. Pogosto vklapljanje in izklapljanje projektorja lahko skrajša življenjsko dobo žarnice.
- Žarnica lahko potemni ali preneha delovati, preden se prikaže sporočilo z opozorilom za žarnico, kar je odvisno od lastnosti žarnice in načina uporabe. Vedno imejte rezervno žarnico na zalogi, če jo boste potrebovali.
- Priporočamo uporabo originalnih nadomestnih žarnic Epson. Uporaba neoriginalnih žarnic lahko vpliva na kakovost in varnost projekcije. Kakršna koli škoda ali okvara zaradi uporabe neoriginalnih žarnic morda ni zajeta v garancijo družbe Epson.

» Sorodne povezave

- "Zamenjava žarnice" [str.161](#)
- "Ponastavitev časovnika žarnice" [str.164](#)

- "Specifikacije projektorja" [str.193](#)
- "Stanje indikatorjev projektorja" [str.167](#)

Zamenjava žarnice

Žarnico lahko zamenjate tudi, ko je projektor nameščen na mizi ali na strop.

⚠ Opozorilo

- Pred zamenjavo žarnice počakajte, da se popolnoma ohladi, da preprečite telesne poškodbe.
- Žarnice nikoli ne razstavljajte in ne spreminjajte. Če razstavljeno ali preurejeno žarnico namestite v projektor, lahko pride do požara, električnega udara ali druge škode oz. telesnih poškodb.

- 1** Izklopite projektor in izključite napajalni kabel.
- 2** Vsaj eno uro počakajte, da se žarnica projektorja ohladi.
- 3** Z izvijačem, ki je priložen nadomestni žarnici, odvijte vijak, s katerim je pritrjen pokrov žarnice.

Opozorilo

Žarnica se lahko ob zamenjavi zdrobi. Pri zamenjavi žarnice na projektorju, ki visi s stropa, vedno predvidevajte, da je žarnica počila, zato stojte ob pokrovu žarnice in ne pod njim. Previdno odstranite pokrov žarnice. Pri odstranjevanju pokrova žarnice bodite previdni, da se ne poškodujete z drobci stekla. Če drobci stekla pridejo v stik z očmi ali usti, takoj obiščite zdravnika.

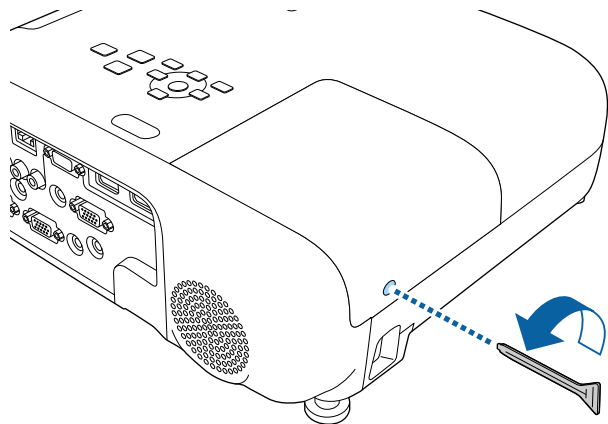

- 4** Izvlecite pokrov žarnice in ga dvignite.

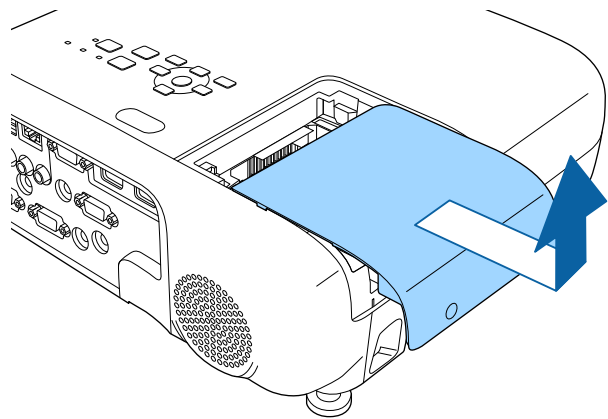

- 5** Odvijte vijake, s katerimi je žarnica pritrjena na projektor. Vijaki se ne odvijajo do konca.

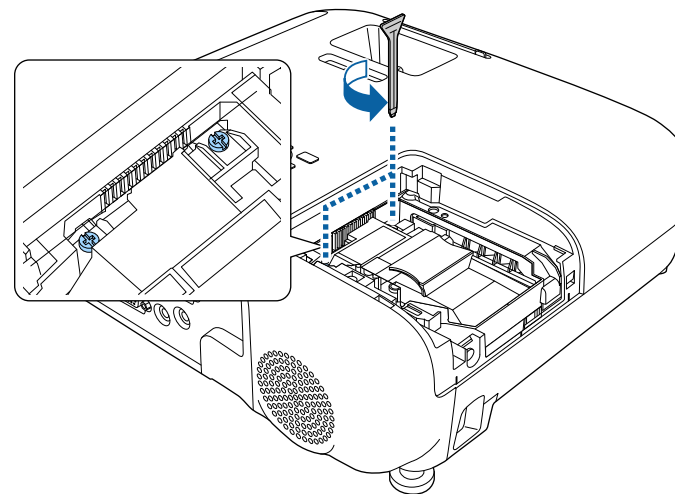

- 6** Primite dvignjeni del stare žarnice in jo odstranite.

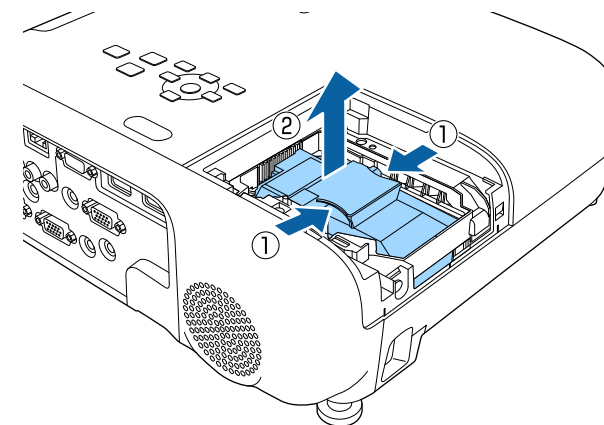



- Če med odstranjevanjem žarnice opazite, da je žarnica počena, se za pomoč obrnite na podjetje Epson.
- Žarnice v tem izdelku vsebujejo živo srebro (Hg). Oglejte si lokalne zakone in predpise v zvezi z odlaganjem in recikliranjem. Ne odvrzite v smeti.

- 7** V projektor nežno vstavite novo žarnico. Če je ne morete vstaviti zlahka, se prepričajte, da je pravilno obrnjena.

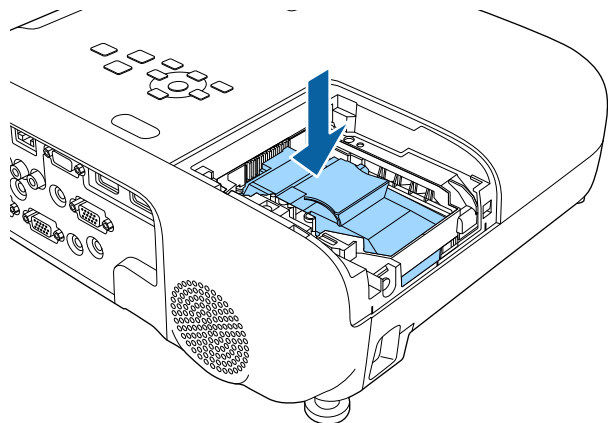

Pozor

Ne dotikajte se stekla na žarnici, da se izognete prezgodnji okvari žarnice.

- 8** Žarnico močno potisnite navznoter in privijte vijake, da jo pritrdite.

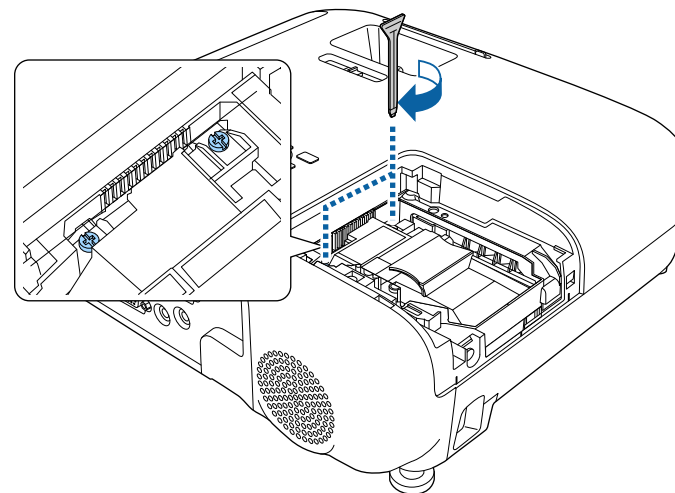

- 9** Zamenjajte pokrov žarnice in privijte vijak, da ga pritrdite.

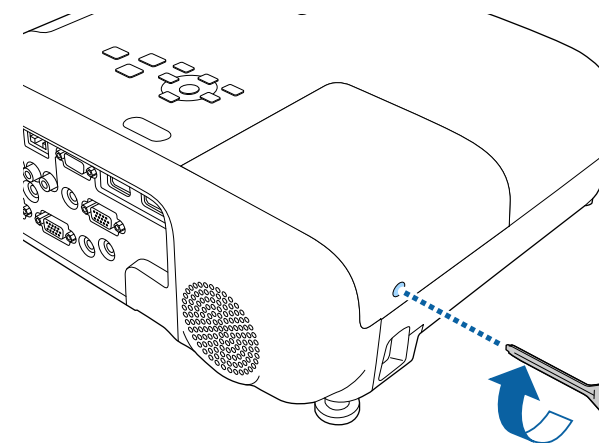



- Prepričajte se, da je pokrov žarnice dobro nameščen in da se žarnica ne bo vklopila.
- Pokrova žarnice ne poskusite zamenjati s prekomerno silo in se prepričajte, da pokrov žarnice ni poškodovan.

Časomer porabe žarnice ponastavite na nič za beleženje porabe nove žarnice.

» Sorodne povezave

- "Nadomestni deli" [str.184](#)

Ponastavitev časovnika žarnice

Po zamenjavi žarnice projektorja morate ponastaviti časovnik žarnice, da izbrišete sporočilo o zamenjavi žarnice in omogočite pravilno beleženje porabe žarnice.



Časovnik žarnice ne ponastavite, če žarnice niste zamenjali, da se izognete netočnim informacijam o porabi žarnice.

- 1** Vključite projektor.
- 2** Pritisnite gumb [Menu], izberite meni **Ponastavi** in pritisnite tipko [Enter].

- 3** Izberite **Pon. št. ur del. žarn.** in pritisnite [Enter].

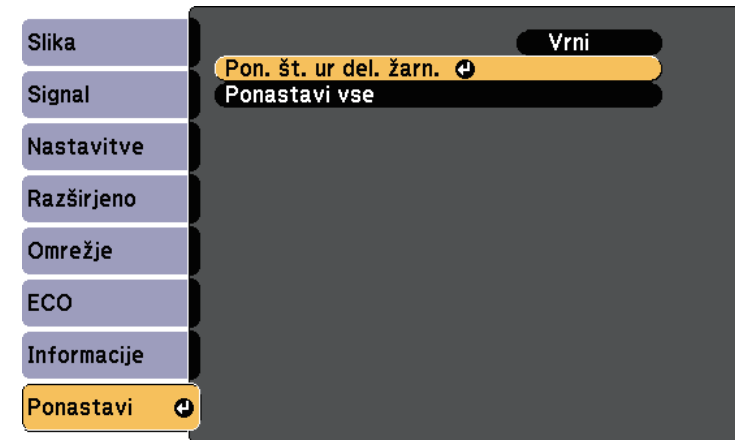

Prikaže se opozorilo, ali želite ponastaviti ure žarnice.

- 4** Izberite **Da** in pritisnite tipko [Enter].
- 5** Pritisnite [Menu] ali [Esc] za izhod iz menijev.

Odpravljanje težav

Če prihaja do težav z uporabo projektorja, si oglejte rešitve v teh poglavjih.

► Sorodne povezave

- "Težave s projekcijo" [str.166](#)
- "Stanje indikatorjev projektorja" [str.167](#)
- "Uporaba prikazane pomoči projektorja" [str.170](#)
- "Odpravljanje težav s sliko in zvokom" [str.171](#)
- "Odpravljanje težav z delovanjem projektorja ali daljinskega upravljalnika" [str.177](#)
- "Odpravljanje težav z omrežjem" [str.179](#)

Če projektor ne deluje pravilno, ga izklopite in izključite ter znova vključite in vklopite.

Če težave niste odpravili, preverite to:

- Indikatorji na projektorju vas lahko opozarjajo na morebitno težavo.
- Sistem pomoči projektorja lahko prikaže informacije o pogostih težavah.
- Rešitve v tem priročniku vam lahko pomagajo pri odpravljanju številnih težav.

Če težave ne morete odpraviti z nobeno od teh rešitev, se za tehnično podporo obrnite na podjetje Epson.

Indikatorji na projektorju označujejo stanje projektorja in vas opozorijo, kadar pride do težave. Preverite stanje in barvo indikatorjev ter poiščite rešitev v spodnji tabeli.



- Če indikatorji utripajo po vzorcu, ki ni naveden v spodnji tabeli, izklopite projektor, ga izključite in se za pomoč obrnite na družbo Epson.

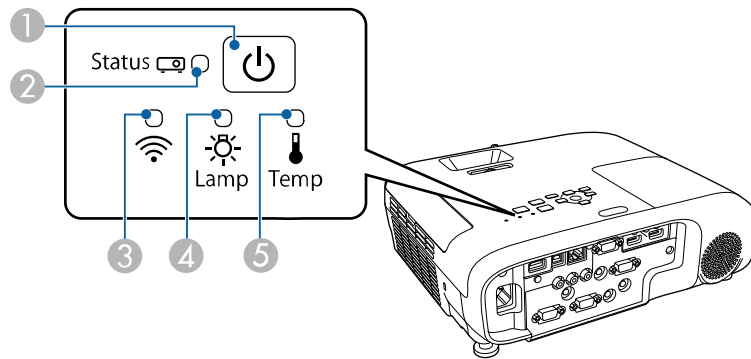

EB-E20/EB-E10/EB-E01/EB-E500

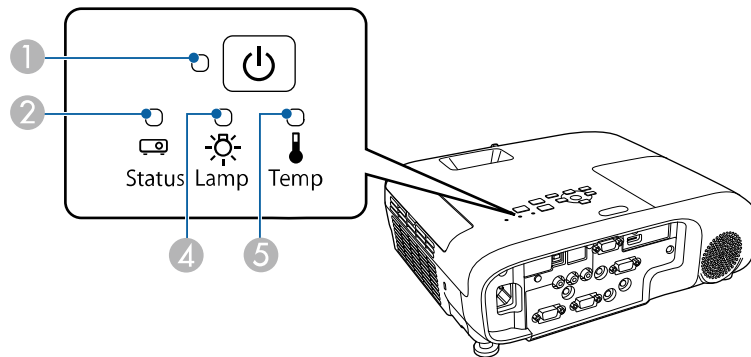



- 1 Indikator napajanja
- 2 Indikator stanja

- 3 Indikator za brezžični LAN
- 4 Indikator za luč
- 5 Indikator za temperaturo

Stanje projektorja

Indikator in stanje	Težava in rešitve
Napajanje: sveti modro Stanje: sveti modro Lučka: ne sveti Temp.: ugasnjena	Običajno delovanje.
Napajanje: sveti modro Stanje: utripa modro Lučka: ne sveti Temp.: ugasnjena	Ogrevanje, zaustavitev ali hlajenje. Med ogrevanjem počakajte približno 30 sekund, da se prikaže slika. Med ogrevanjem, zaustavitvijo ali hlajenjem so vsi gumbi onemogočeni.
Napajanje: sveti modro Stanje: ugasnjena Lučka: ne sveti Temp.: ugasnjena	Stanje pripravljenosti, mirovanje ali nadzor. Ko pritisnete gumb za vklop/izklop, se projekcija začne.
Napajanje: utripa modro Stanje: ugasnjena Lučka: ne sveti Temp.: ugasnjena	Priprava na nadzorovanje in vse funkcije so onemogočene.
Napajanje: utripa modro Stanje: stanje indikatorja se spreminja Lučka: stanje indikatorja se spreminja Temp.: utripa oranžno	Projektor je prevroč. <ul style="list-style-type: none"> • Prepričajte se, da zračni filtri in odprtine niso zamašeni zaradi prahu oziroma jih ne blokirajo bližnji predmeti. • Očistite ali zamenjajte zračni filter. • Prepričajte se, da temperatura okolja ni previsoka.

Indikator in stanje	Težava in rešitve
Napajanje: ugasnjena Stanje: utripa modro Lučka: ne sveti Temp.: sveti oranžno	Projektor se je pregrel in izklopil. Pet minut pustite izklopljenega, da se ohladi. <ul style="list-style-type: none"> • Prepričajte se, da zračni filtri in odprtine niso zamašeni zaradi prahu oziroma jih ne blokirajo bližnji predmeti. • Prepričajte se, da temperatura okolja ni previsoka. • Očistite ali zamenjajte zračni filter. • Če projektor uporabljate na visoki nadmorski višini, v meniju projektorja nastavitev Način visoke višine nastavite na Vklopljeno.  Razširjeno > Delovanje > Način visoke višine • Če težave niste odpravili, izključite projektor in se za pomoč obrnite na podjetje Epson.
Napajanje: ugasnjena Stanje: utripa modro Lučka: sveti oranžno Temp.: ugasnjena	Žarnica je okvarjena. <ul style="list-style-type: none"> • Preverite, ali je žarnica pregorela, počila ali pa je nepravilno vstavljena. Žarnico po potrebi premestite ali zamenjajte. • Očistite zračni filter. • Če projektor uporabljate na visoki nadmorski višini, v meniju projektorja nastavitev Način visoke višine nastavite na Vklopljeno.  Razširjeno > Delovanje > Način visoke višine • Če težave niste odpravili, izključite projektor in se za pomoč obrnite na podjetje Epson. Težava s pokrovom žarnice. <ul style="list-style-type: none"> • Preverite, ali sta žarnica in pokrov žarnice pravilno nameščena. Če žarnica in pokrov žarnice nista pravilno nameščena, se žarnica ne vklopi.
Napajanje: utripa modro Stanje: stanje indikatorja se spreminja Lučka: utripa oranžno Temp.: stanje indikatorja se spreminja	Kmalu zamenjajte žarnico, da se izognete poškodbam. Prenehajte z uporabo projektorja.

Indikator in stanje	Težava in rešitve
Napajanje: ugasnjena Stanje: utripa modro Lučka: ne sveti Temp.: utripa oranžno	Ventilator ali senzor je okvarjen. Izklopite projektor, ga izključite in se za pomoč obrnite na podjetje Epson.
Napajanje: ugasnjena Stanje: utripa modro Lučka: utripa oranžno Temp.: ugasnjena	Notranja napaka projektorja. Izklopite projektor, ga izključite in se za pomoč obrnite na podjetje Epson.
Napajanje: ugasnjena Stanje: utripa modro Lučka: utripa oranžno Temp.: utripa oranžno	Napaka sam. zaslonke Izklopite projektor, ga izključite in se za pomoč obrnite na podjetje Epson.
Napajanje: ugasnjena Stanje: utripa modro Lučka: sveti oranžno Temp.: sveti oranžno	Napaka napajanja (Ballast). Izklopite projektor, ga izključite in se za pomoč obrnite na podjetje Epson.

Stanje brezžičnega omrežja LAN

Stanje indikatorja brezžičnega lokalnega omrežja	Težava in rešitve
Sveti modro	Brezžično lokalno omrežje je na voljo.
Utripa modro (hitro)	Vzpostavlanje povezave z napravo.
Utripa modro (počasi)	Prišlo je do napake. Izklopite projektor in ga znova zaženite.
Izklopljeno	Brezžično lokalno omrežje ni na voljo. Preverite, ali so nastavitve brezžičnega lokalnega omrežja pravilne.

» Sorodne povezave

- "Seznam funkcij" [str.10](#)
- "Čiščenje zračnega filtra in odprtín" [str.158](#)

- "Zamenjava zračnega filtra" [str.158](#)
- "Zamenjava žarnice" [str.161](#)

Prek sistema pomoči projektorja lahko prikažete informacije, s katerimi boste lažje odpravili pogoste težave.

- 1 Vključite projektor.
- 2 Pritisnite gumb [Home] na nadzorni plošči ali daljinskem upravljalniku.

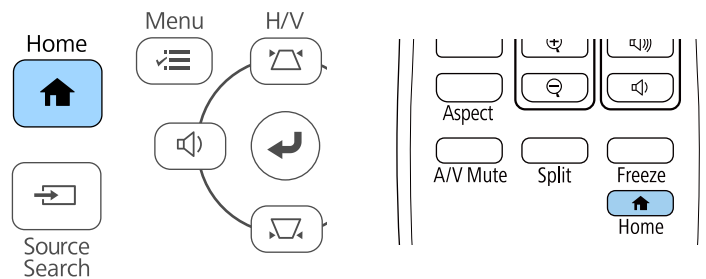

- 3 Izberite **Pomoč** na zaslonu Začetni zaslon.

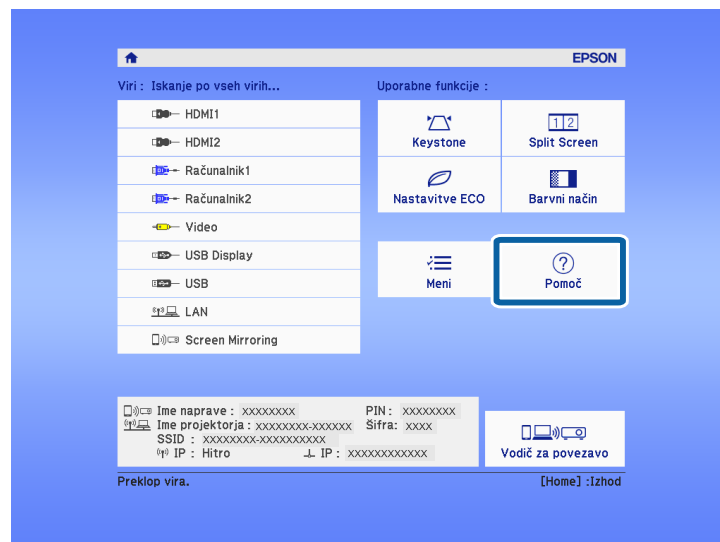

Prikaže se meni pomoči.

- 4 S puščičnima gumboma gor in dol označite težavo, ki jo želite odpraviti.

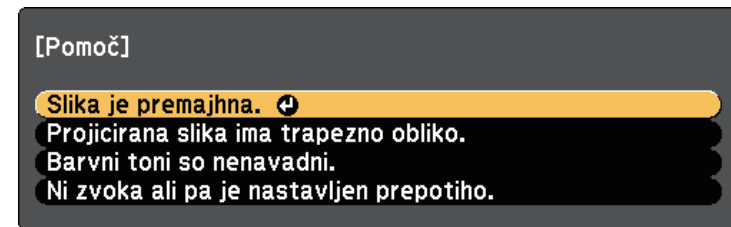

- 5 Za ogled rešitev pritisnite [Enter].
- 6 Ko končate, izberite eno od teh dejanj.
 - Če želite odpraviti še eno težavo, pritisnite [Esc].
 - Če želite zapreti sistem pomoči, pritisnite gumb [Menu].

Če prihaja do težav s projicirano sliko ali zvokom, si oglejte rešitve v teh poglavjih.

» Sorodne povezave

- "Rešitve, ko ni prikazane slike" [str.171](#)
- "Rešitve, ko slika ni pravilna, s funkcijo USB Display" [str.171](#)
- "Rešitve, ko se prikaže sporočilo »Ni signala«" [str.172](#)
- "Rešitve, ko se prikaže sporočilo »Ni podprto«" [str.172](#)
- "Rešitve, ko je prikazan samo del slike" [str.173](#)
- "Rešitve, ko slika ni pravokotna" [str.173](#)
- "Rešitve, ko slika vsebuje motnje ali statiko" [str.173](#)
- "Rešitve, kadar je slika nerazločna ali zamegljena" [str.174](#)
- "Rešitve, kadar so barve na sliki ali njena svetlost napačna" [str.174](#)
- "Rešitve za težave z zvokom" [str.175](#)
- "Rešitve, ko imena slikovnih datotek niso pravilno prikazana v PC Free" [str.176](#)

Rešitve, ko ni prikazane slike

Če ni prikazane slike, poskusite z naslednjimi rešitvami:

- Prepričajte se, da je pokrov objektiva popolnoma odprt.
- Pritisnite gumb [A/V Mute] na daljinskem upravljalniku, da preverite, ali je bila slika začasno izklopljena.
- Prepričajte se, da so vsi potrebni kabli čvrsto priključeni ter da so projektor in priključeni videoviri vklopljeni.
- Pritisnite tipko za vklop/izklop projektorja, da ga vklopite iz stanja pripravljenosti ali mirovanja. Preverite tudi, če je priključen računalnik v stanju spanja ali je na njem prikazan prazen ohranjevalnik zaslona.
- Če se projektor ne odziva na pritiske gumbov na nadzorni plošči, so gumbi morda zaklenjeni zaradi varnosti. Odklenite gumbe v nastavitvi **Zaklep delovanja** ali uporabite daljinski upravljalnik, da vklopite projektor.
 - ☛ **Nastavitve > Nast. ključavnice > Zaklep delovanja**
- Prilagodite nastavev **Svetlost** v meniju projektorja **Slika**.
- Izberite **Visoko** ali **Srednje** za nastavev **Poraba energije**.

☛ ECO > Poraba energije

- Preverite nastavev **Prek.** v meniju **Razširjeno** projektorja in se tako prepričajte, da je možnost za **Sporočila** nastavljena na **Vklopljeno**.
- Projektor morda ne bo mogel projicirati avtorsko zaščiteneh videoposnetkov, ki jih predvajate na računalniku. Dodatne podrobnosti najdete v priročniku, priloženem računalniku.
- Za slike, projicirane prek programa Windows Media Center, zmanjšajte velikost zaslona s celozaslonskega načina.
- Za slike, projicirane iz aplikacij, ki uporabljajo Windows DirectX, izklopite funkcije DirectX.

» Sorodne povezave

- "Nastavitve vhodnega signala - meni Signal" [str.129](#)
- "Nastavitve kakovosti slike - meni Slika" [str.128](#)
- "Nastavitve za namestitev projektorja - meni ECO" [str.145](#)
- "Nastavitve za namestitev projektorja - meni »Razširjeno«" [str.132](#)
- "Odklepanje gumbov projektorja" [str.85](#)

Rešitve, ko slika ni pravilna, s funkcijo USB Display

Če ob uporabi funkcije USB Display slika ni prikazana ali je ta prikazana nepravilno, poskusite z naslednjimi rešitvami:

- Pritisnite gumb [USB] na daljinskem upravljalniku.
- Izključite kabel USB in ga znova priključite.
- Prepričajte se, da je programska oprema Epson USB Display pravilno nameščena.

Odvisno od vašega operacijskega sistema ali nastavev računalnika se programska oprema mogoče ne bo samodejno namestila. Najnovejšo programsko opremo prenesite z naslednje spletne strani in jo namestite. epson.sn/
- V sistemu Mac izberite ikono **USB Display** v mapi **Dock**. Če ikona ni prikazana v vrstici **Dock**, dvokliknite **USB Display** v mapi **Programi**. Če izberete **Izhod** iz menija ikone **USB Display** v **Dock**, se USB Display ne zažene samodejno po povezavi kabla USB.

- Če kazalec miške utripa, v računalniškem programu **Nastavitve Epson USB Display** izberite možnost **Omogoči, da bo premikanje kazalca miške bolj enakomerno**.
 - Izklopite nastavev **Prenesi okno v plasteh** v programu **Nastavitve Epson USB Display** v računalniku.
 - Za slike, projicirane prek programa Windows Media Center, zmanjšajte velikost zaslona s celozaslonskega načina.
 - Za slike, projicirane iz aplikacij, ki uporabljajo Windows DirectX, izklopite funkcije DirectX.
- » **Sorodne povezave**
- "Priklučitev na računalnik za video in zvok prek vrat USB" [str.28](#)

Rešitve, ko se prikaže sporočilo »Ni signala«

Če se prikaže sporočilo "Ni signala", poskusite z naslednjimi rešitvami:

- Pritisnite gumb [Source Search] in počakajte nekaj sekund, da se prikaže slika.
 - Vključite priključeni računalnik ali videovir in po potrebi pritisnite gumb »Predvajaj« za začetek predstavitve.
 - Preverite, da so vsi kabli, potrebni za projekcijo, pravilno in varno povezani.
 - Če projicirate iz prenosnika, se prepričajte, da je nastavljen za prikaz na zunanem monitorju.
 - Po potrebi izklopite projektor in priključeni računalnik ali videovir in ju nato znova vključite.
 - Če projicirate iz vira HDMI, zamenjajte kabel HDMI s krajšim kablom.
- » **Sorodne povezave**
- "Prikaz s prenosnika" [str.172](#)
 - "Prikaz s prenosnika Mac" [str.172](#)

Prikaz s prenosnika

Če je pri projiciranju s prenosnika prikazano sporočilo "Ni signala", morate prenosnik nastaviti za prikaz na zunanem monitorju.

- 1** Pritisnite in držite tipko **Fn** na prenosniku, nato pa pritisnite tipko, na kateri je nalepljena ikona monitorja ali **CRT/LCD**. Počakajte nekaj sekund, da se prikaže slika.
- 2** Za prikaz na monitorju prenosnika in projektorju ponovno pritisnite isti dve tipki.
- 3** Če prenosnik in projektor ne prikazuje istih dveh slik, preverite pripomoček Windows **Prikaz** in se prepričajte, da so vrata zunanjega monitorja omogočena, način razširjenega namizja pa je onemogočen.
- 4** Po potrebi preverite nastavitve video kartice in možnost več prikazov nastavite na **Klon** ali **Zrcaljenje**.

Prikaz s prenosnika Mac

Če je pri projiciranju s prenosnika Mac prikazano sporočilo "Ni signala", morate prenosnik nastaviti za zrcalni prikaz. (Podrobnosti najdete v priročniku za prenosnik.)

- 1** Odprite pripomoček **Nastavitve sistema** in izberite **Prikazi**.
- 2** Po potrebi izberite možnost **Prikaz** ali **Barvni LCD**.
- 3** Kliknite zavihek **Uredi** ali **Ureditev**.
- 4** Izberite **Zrcalni prikazi**.

Rešitve, ko se prikaže sporočilo »Ni podprto«

Če se prikaže sporočilo "Ni podprto", poskusite z naslednjimi rešitvami:

- Prepričajte se, da je v meniju **Signal** projektorja izbran ustrezni vhodni signal.
- Prepričajte se, da ločljivost računalniškega prikaza ne presega ločljivosti projektorja in frekvenčnih omejitev. Po potrebi izberite drugo ločljivost prikaza za vaš računalnik.

» Sorodne povezave

- "Nastavitve vhodnega signala - meni Signal" [str.129](#)
- "Podprte ločljivosti monitorjev" [str.191](#)

Rešitve, ko je prikazan samo del slike

Če je prikazan samo del računalniške slike, poskusite z naslednjimi rešitvami:

- Če projicirate iz računalnika prek računalniškega kabla VGA, pritisnite tipko [Auto] na daljinskem upravljalniku za optimiziranje slikovnega signala.
- Poskusite nastaviti položaj slike z nastavitvijo **Položaj** v meniju **Signal** projektorja.
- Pritisnite gumb [Aspect] na daljinskem upravljalniku za izbiro drugega razmerja gledišča slike.
- Spremenite nastavev **Ločljivost** v meniju **Signal** projektorja skladno s signalom za priključeno opremo.
- Če ste sliko povečali ali pomanjšali z gumbi [E-Zoom], pritisnite gumb [Default] toliko časa, da povrnete prvotno velikost slike.
- Preverite nastavitve računalniškega prikaza, da onemogočite dvojni prikaz in nastavite ločljivost v omejitvah projektorja.
- Preverite ločljivost, ki je dodeljena predstavitevni datotekam, da preverite, ali so bile ustvarjene za različne ločljivosti.
- Prepričajte se, da ste izbrali pravilni način projiciranja. To ločljivost lahko izberete z nastavitvijo **Projekcija** v meniju projektorja **Razširjeno**.

» Sorodne povezave

- "Nastavitve vhodnega signala - meni Signal" [str.129](#)
- "Nastavitve za namestitev projektorja – meni »Razširjeno«" [str.132](#)

- "Podprte ločljivosti monitorjev" [str.191](#)

Rešitve, ko slika ni pravokotna

Če projicirana slika ni enakomerno pravokotna, poskusite z naslednjimi rešitvami:

- Projektor postavite neposredno pred središče zaslona, pri čemer ga čim bolj pravokotno poravnajte.
- V meniju projektorja **Nastavitve** nastavite **Avto Keystone - navp** na **Vklopljeno**. Projektor samodejno popravi sliko vsakič, ko premaknete projektor.
☛ **Nastavitve > Keystone > Keystone-v/n > Avto Keystone - navp**
- V meniju projektorja **Nastavitve** nastavite **Ročica za vod. Key.** na **Vklopljeno**. Nato drsnik za vodoravni trapezni popravek nastavljajte toliko časa, da bo slika enakomerno pravokotna.
☛ **Nastavitve > Keystone > Keystone-v/n > Ročica za vod. Key.**
- Prilagodite obliko slike s tipkami za trapezni popravek na projektorju.
- Prilagodite nastavev Quick Corner, da popravite obliko slike.
☛ **Nastavitve > Keystone > Quick Corner**

» Sorodne povezave

- "Avto Keystone - navp" [str.50](#)
- "Popravljanje oblike slik z gumbi Keystone" [str.51](#)
- "Popravljanje oblike slike z nastavitvijo Quick Corner" [str.52](#)
- "Popravljanje oblike slike z drsnikom za vodoravno trapezno popačenje" [str.50](#)

Rešitve, ko slika vsebuje motnje ali statiko

Če projicirana slika vsebuje elektronske motnje (šum) ali statiko, poskusite z naslednjimi rešitvami:

- Preverite kable, s katerimi je računalnik ali videovir priključen na projektor. Ti morajo biti:

- ločeni od napajalnega kabla, da preprečite motnje
 - čvrsto priključeni na obeh koncih
 - ne priključeni na podaljšek
 - Preverite nastavitve v meniju projektorja **Signal**, da se prepričate, ali se ujemajo z video virom.
 - Prilagodite nastavitve za možnosti **Razpletanje** in **Zmanjšanje šuma** v meniju **Slika**, če je to na voljo pri izbranem videoviru.
 - ☛ **Slika** > **Izboljšava slike** > **Zmanjšanje šuma**
 - ☛ **Slika** > **Izboljšava slike** > **Razpletanje**
 - Izberite **Avtomatično** za nastavev **Ločljivost** v meniju **Signal** projektorja.
 - Izberite računalniško ločljivost videa in hitrost osveževanja, ki sta združljivi s projektorjem.
 - Če projicirate z računalnika prek računalniškega kabla VGA, pritisnite tipko [Auto] na daljinskem upravljalniku za samodejno prilagajanje nastavev **Sledenje** in **Sinhronizacija**. Če slike niso pravilno prilagojene, ročno prilagodite nastavitve **Sledenje** in **Sinhronizacija** v meniju projektorja **Signal**.
 - Če ste obliko slike prilagodili s krmilniki projektorja, poskusite znižati nastavev **Ostrina** v meniju **Slika** za izboljšanje kakovosti slike.
 - Če ste priključili podaljšek, poskusite projicirati brez njega, da preverite, če je ta povzročil motnje signala.
 - Če uporabljate funkcijo USB Display, izklopite nastavev **Prenesi okno v plasteh** v programu **Nastavitve Epson USB Display** v računalniku.
- » **Sorodne povezave**
- "Nastavitve vhodnega signala - meni Signal" [str.129](#)
 - "Nastavitve kakovosti slike - meni Slika" [str.128](#)
 - "Podprte ločljivosti monitorjev" [str.191](#)

Rešitve, kadar je slika nerazločna ali zamegljena

Če je projicirana slika nerazločna ali zamegljena, poskusite z naslednjimi rešitvami:

- Prilagodite ostrino slike.

- Projektor namestite dovolj blizu zaslona.
- Projektor namestite tako, da prilagajanje kota keystone ni tako širok, da bi popačil sliko.
- Očistite objektiv projektorja.



Za preprečitev kondenzacije na objektivu pri prenosu projektorja iz hladnega okolja v tople prostor počakajte, da se ta pred uporabo ogreje na sobno temperaturo.

- Prilagodite nastavev **Ostrina** v meniju **Slika** projektorja, da izboljšate kakovost slike.
 - Če projicirate z računalnika prek računalniškega kabla VGA, pritisnite tipko [Auto] na daljinskem upravljalniku za samodejno prilagajanje nastavev sledenja in sinhronizacije. Če ostanejo vidni trakovi ali je slika zbledela, na zaslonu prikažite enakomerno vzorčasto sliko in ročno prilagodite nastavitvi **Sledenje** in **Sinhronizacija** v meniju projektorja **Signal**.
 - Če projicirate z računalnika, uporabite nižjo ločljivost ali pa izberite ločljivost, ki se ujema s privzeto ločljivostjo projektorja.
- » **Sorodne povezave**
- "Avto Keystone - navp" [str.50](#)
 - "Nastavitve vhodnega signala - meni Signal" [str.129](#)
 - "Nastavitve kakovosti slike - meni Slika" [str.128](#)
 - "Podprte ločljivosti monitorjev" [str.191](#)
 - "Ostrenje slike z obročem za ostrenje" [str.55](#)
 - "Čiščenje objektiva" [str.156](#)

Rešitve, kadar so barve na sliki ali njena svetlost napačna

Če je projicirana slika pretemna ali presvetla ali pa so barve napačne, poskusite z naslednjimi rešitvami:

- Pritisnite gumb [Color Mode] na daljinskem upravljalniku, da preizkusite različne barvne načine za sliko in okolje.
- Preverite nastavitve video vira.

- Prilagodite nastavitve, ki so na voljo v meniju projektorja **Slika** za trenutni vhodni vir, kot so **Svetlost**, **Kontrast**, **Obarvanost** in **Barvna zasičenost**.
- Prepričajte se, da ste izbrali pravilno nastavev za **Video signal** ali **Območje videa** v meniju **Signal** projektorja, če je ta na voljo za vaš vir slik.
 - ☛ **Signal > Dodatno > Video signal**
 - ☛ **Signal > Dodatno > Območje videa**
- Prepričajte se, da so vsi kabli čvrsto priključeni na projektor in videonapravo. Če ste priključili dolge kable, poskusite priključiti krajše.
- Če za nastavev **Poraba energije** uporabljate **ECO**, poskusite izbrati možnost **Visoko** ali **Srednje**.
 - ☛ **ECO > Poraba energije**



Na visokih nadmorskih višinah ali lokacijah, ki so izpostavljene visokim temperaturam, slika lahko potemni, nastavitve **Poraba energije** pa morda ne boste mogli prilagoditi.

- Projektor namestite dovolj blizu zaslona.
 - Če slika postaja vedno temnejša, boste morda kmalu morali zamenjati žarnico projektorja.
- » **Sorodne povezave**
- "Prilaganje kakovosti slike (Barvni način)" [str.61](#)
 - "Nastavitve vhodnega signala - meni Signal" [str.129](#)
 - "Nastavitve kakovosti slike - meni Slika" [str.128](#)
 - "Nastavitve za namestitev projektorja - meni ECO" [str.145](#)

Rešitve za težave z zvokom

Če zvoka ni ali pa je glasnost prenizka ali previsoka, poskusite z naslednjimi rešitvami:

- Prilagodite nastavitve glasnosti projektorja.
- Pritisnite gumb [A/V Mute] na daljinskem upravljalniku, da nadaljujete s predvajanjem videa ali zvoka, če sta bila začasno zaustavljena.

- Preverite računalnik ali videovir, da se prepričate, da je glasnost vklopljena in je zvočni izhod nastavljen na ustrezen vir.
 - Preverite kabelske priključke med projektorjem in videovirom.
 - Prepričajte se, da imajo priključeni zvočni kabli oznako »Brez upora«.
 - Če uporabljate funkcijo USB Display, vklopite nastavev **Izhodni zvok iz projektorja** v programu **Nastavitve Epson USB Display** v računalniku.
 - Izberite pravilni zvočni vhod v nastavitvi **A/V nastavitve** v meniju **Razširjeno** projektorja.
 - Če želite uporabljati priključeni vir zvoka, ko je projektor izklopljen, možnost **V pripravljenosti** nastavite na **Komunik. vklop.** in se prepričajte, da so možnosti za **A/V nastavitve** v meniju projektorja **Razširjeno** pravilno nastavljene.
 - ☛ **ECO > V pripravljenosti > V pripravljenosti**
 - Preverite nastavev **Vhodna jak. mikrof.** v meniju projektorja **Nastavitve**. Če je nastavljena previsoka raven, bo zvok drugih priključenih naprava prenizek.
 - Če ne slišite zvoka iz vira HDMI, priključeno napravo nastavite na izhod PCM.
 - Če ste projektor priključili na računalnik Mac s kablom HDMI, preverite, ali računalnik Mac podpira predvajanje zvoka prek vrat HDMI. Če ga ne podpira, morate priključiti zvočni kabel.
 - Če je glasnost v računalniku nastavljena na najmanjšo raven, v projektorju pa na najvišjo raven, je lahko zvok popačen. Povišajte glasnost v računalniku in zmanjšajte glasnost v projektorju. (Kadar uporabljate programsko opremo Epson iProjection (Windows/Mac) ali USB Display.)
- » **Sorodne povezave**
- "Povezave projektorja" [str.27](#)
 - "Nastavitve funkcij projektorja - meni Nastavitve" [str.130](#)
 - "Nastavitve za namestitev projektorja - meni »Razširjeno«" [str.132](#)
 - "Nastavitve za namestitev projektorja - meni ECO" [str.145](#)
 - "Upravljanje glasnosti z gumbi za glasnost" [str.63](#)

Rešitve, ko imena slikovnih datotek niso pravilno prikazana v PC Free

Če so imena datotek daljša od območja prikazovanja ali vključujejo nepodprte simbole, lahko imena datotek skrajšate ali spremenite v PC Free. Skrajšajte ali spremenite ime datoteke.

Če prihaja do težav z upravljanjem projektorja ali daljinskega upravljalnika, si oglejte rešitve v teh poglavjih.

» Sorodne povezave

- "Rešitve za težave z vklopom ali izklopom projektorja" [str.177](#)
- "Rešitve za težave z daljinskim upravljalnikom" [str.177](#)
- "Rešitve za težave z geslom" [str.178](#)
- "Rešitev, če se prikaže sporočilo »Baterija za ohranjanje časa je skoraj prazna«" [str.178](#)

Rešitve za težave z vklopom ali izklopom projektorja

Če se projektor ne vklopi, ko pritisnete gumb za vklop/izklop ali se nepričakovano izklopi, poskusite z naslednjimi rešitvami:

- Prepričajte se, da je napajalni kabel čvrsto priključen na projektor in delujočo električno vtičnico.
- Če s tipko za vklop/izklop na daljinskem upravljalniku ni mogoče vklopiti projektorja, preverite bateriji in se prepričajte, da je na voljo vsaj eden izmed oddaljenih sprejemnikov v nastavitvi **Oddaljen sprejemnik** v meniju **Nastavitve**.
- Gumbi projektorja so iz varnostnih razlogov morda zaklenjeni. Odklenite gumbe v nastavitvi **Zaklep delovanja** ali uporabite daljinski upravljalnik, da vklopite projektor.

☛ Nastavitve > Nast. ključavnice > Zaklep delovanja

- Če se žarnica projektorja nepričakovano izklopi, je morda po obdobju neaktivnosti preklopila v stanje mirovanje. Projektor aktivirajte s kakršnim koli dejanjem. Za izklop mirovanja izberite **Izklopljeno** za nastavitev **Mirovanje** v meniju **ECO** projektorja.
- Če se žarnica projektorja nepričakovano izklopi, je morda omogočen časovnik za izklop slike in zvoka. Če želite izklopiti časovnik za izklop slike in zvoka, izberite **Izklopljeno** kot nastavitev za **Časovnik izklopa A/V** v meniju **ECO** projektorja.
- Če se žarnica projektorja nepričakovano izklopi, je morda omogočen časomer pokritja leče. Če želite izklopiti časomer pokritja leče, izberite

Izklopljeno kot nastavitev za **Časomer pokritja leče** v meniju **ECO** projektorja.

- Če se žarnica projektorja izklopi in če indikator stanja utripa, indikator za temperatura pa sveti, se je projektor pregrel in izklopil.
- Glede na nastavitve projektorja lahko ventilatorji delujejo tudi v stanju pripravljenosti. Ventilator lahko povzroči nepričakovan zvok, ko se računalnik prebudi iz stanja pripravljenosti. To ni okvara.
- Morda je okvarjen napajalni kabel. Izključite kabel in se za pomoč obrnite na podjetje Epson.

» Sorodne povezave

- "Nastavitve za namestitev projektorja - meni ECO" [str.145](#)
- "Stanje indikatorjev projektorja" [str.167](#)
- "Nastavitve funkcij projektorja - meni Nastavitve" [str.130](#)
- "Odklepanje gumbov projektorja" [str.85](#)

Rešitve za težave z daljinskim upravljalnikom

Če se projektor ne odziva na ukaze daljinskega upravljalnika, poskusite s temi rešitvami:

- Prepričajte se, da sta bateriji daljinskega upravljalnika pravilno vstavljeni in napolnjeni. Bateriji po potrebi zamenjajte.
- Prepričajte se, da daljinski upravljalnik uporabljate pod kotom, primernim za sprejem, in na ustrezni razdalji od projektorja.
- Prepričajte se, da se projektor ne segreva in ne izklaplja.
- Preverite, ali se je gumb na daljinskem upravljalniku zataknil in tako povzročil preklop v mirovanje. Gumb sprostite, da daljinski upravljalnik preklopi iz mirovanja.
- Močna fluorescentna svetloba, neposredna sončna svetloba ali signali infrardeče naprave lahko povzročajo motnje pri oddaljenih sprejemnikih projektorja. Zasenčite luči ali pa projektor umaknite s sonca ali od opreme, ki povzroča motnje.
- Preverite, ali je v meniju projektorja **Nastavitve** v nastavitvi **Oddaljen sprejemnik** na voljo vsaj eden od oddaljenih sprejemnikov.

- Če je nastavev **Oddaljen sprejemnik** onemogočena, pritisnite in vsaj 15 sekund držite gumb [Menu] v daljinskem upravljalniku, da ponastavite privzeto nastavev.
- Če ste projektorju dodelili številko ID za upravljanje več projektorjev z daljinskim upravljalnikom, boste morda morali preveriti ali spremeniti nastavljeni ID.
- Pridržite tipko [ID] na daljinskem upravljalniku in nato pritisnite tipko 0 (nič). Če z daljinskim upravljalnikom izberete 0, lahko upravljate vse projektorje, ne glede na nastavitve ID-ja projektorja.
- Če daljinski upravljalnik izgubite, lahko pri podjetju Epson naročite novega.

» Sorodne povezave

- "Uporaba daljinskega upravljalnika" [str.36](#)
- "Nastavitve funkcij projektorja - meni Nastavitve" [str.130](#)
- "Izbira projektorja, ki ga želite upravljati" [str.79](#)
- "Vstavljanje baterij v daljinski upravljalnik" [str.35](#)

Rešitve za težave z geslom

Če ne morete vnesti ali ste ga pozabili, poskusite z naslednjimi rešitvami:

- Morda ste zaščitno z geslom vklopili, preden ste nastavili geslo. Z daljinskim upravljalnikom vnesite **0000**.
- Če ste prevečkrat vnesli nepravilno geslo in se prikaže sporočilo s šifro zahteve, zabeležite šifro in se obrnite na podjetje Epson. Za pomoč pri odklepanju projektorja morate posredovati šifro zahteve in dokaz o lastništvu.
- Če nastavite geslo za Epson Web Control in pozabite ID uporabnika ali geslo, poskusite vnesti to:
 - ID uporabnika: **EPSONWEB**
 - Privzeto geslo: **admin**
- Če nastavite geslo za oddaljeni nadzor (za Epson Web Control) in pozabite ID uporabnika ali geslo, poskusite vnesti to:
 - ID uporabnika: **EPSONREMOTE**
 - Privzeto geslo: **guest**

- Če izgubite daljinski upravljalnik, ne morete vnesti gesla. Pri podjetju Epson naročite novega.

Rešitev, če se prikaže sporočilo »Baterija za ohranjanje časa je skoraj prazna«

Če se prikaže sporočilo "Baterija za ohranjanje časa je skoraj prazna", se obrnite na družbo Epson za pomoč.

Če prihaja do težav z uporabo projektorja v omrežju, si oglejte rešitve v teh poglavjih.

» Sorodne povezave

- "Rešitve, ko brezžična avtentikacija ni uspešna" [str.179](#)
- "Rešitve, če do projektorja ne morete dostopati prek spleta" [str.179](#)
- "Rešitve, ko ni mogoče prejemati e-poštnih opozoril v omrežju" [str.179](#)
- "Rešitve, kadar slika vsebuje statiko med omrežno projekcijo" [str.180](#)
- "Rešitve, ko se ne morete povezati s Screen Mirroring" [str.180](#)
- "Rešitve, ko slika ali zvok vsebujeta statiko med povezavo Screen Mirroring" [str.180](#)

Rešitve, ko brezžična avtentikacija ni uspešna

Če imate težave s preverjanjem pristnosti, poskusite s temi rešitvami:

- V kolikor so brezžične nastavitve pravilne, preverjanje pristnosti pa ni uspešno, boste morda morali nadgraditi nastavitve **Datum in čas**.
☛ **Razširjeno > Delovanje > Datum in čas**
- Preverite nastavitve **Varnost** v meniju **Omrežje**.
☛ **Omrežje > Konfiguracija omrežja > Brezžični LAN**
- Če je varnost dostopne točke WPA3-EAP, spremenite nastavitve dostopne točke na WPA2/WPA3-EAP.

» Sorodne povezave

- "Nastavitve za namestitev projektorja – meni »Razširjeno«" [str.132](#)
- "Meni Omrežje – meni Brezžični LAN" [str.138](#)

Rešitve, če do projektorja ne morete dostopati prek spleta

Če do projektorja ne morete dostopati prek spletnega brskalnika, se prepričajte, da uporabljate pravilni ID in geslo.

- Za uporabniški ID vnesite **EPSONWEB**. (Uporabniškega ID-ja ne morete spremeniti.)

- Vnesite geslo, ki ste ga nastavili v meniju projektorja **Omrežje**. Privzeto geslo je **admin**.
- Prepričajte se, da imate dostop do omrežja, v katerem je projektor.
- Če je spletni brskalnik nastavljen, da vzpostavi povezavo prek proxy strežnika, zaslona **Epson Web Control** ni mogoče prikazati. Izberite nastavitve za vzpostavitev povezave brez strežnika proxy.
- Če v meniju projektorja možnost **V pripravljenosti** nastavite na **Komunik. vklop.** v stanju pripravljenosti, se prepričajte, da je omrežna naprava vklopljena. Ko vklopite omrežno napravo, vklopite še projektor.
☛ **ECO > V pripravljenosti > V pripravljenosti**



Pri vnosu uporabniškega ID-ja in gesla pazite na male in velike črke.

» Sorodne povezave

- "Meni Omrežje – meni Osnovno" [str.137](#)

Rešitve, ko ni mogoče prejemati e-poštnih opozoril v omrežju

Če ne prejemate e-poštnih opozoril o težavah s projektorjem v omrežju, poskusite z naslednjimi rešitvami:

- Prepričajte se, da je projektor vklopljen in ima pravilno vzpostavljeno povezavo z omrežjem. (Če se projektor izklopi zaradi napake, e-pošta morda ne bo dostavljena.)
- Prepričajte se, da ste nastavitve e-poštnih opozoril v meniju **Obvestila** ali v programski opremi omrežja pravilno nastavili.
- Nastavitev **V pripravljenosti** nastavite na **Komunik. vklop.**, da lahko omrežna programska oprema nadzira projektor v stanju pripravljenosti.
☛ **ECO > V pripravljenosti > V pripravljenosti**
- Spremenite nastavitve **Vrata** v skladu z omrežnim okoljem.
☛ **ECO > V pripravljenosti > Vrata**

» Sorodne povezave

- "Meni Omrežje – meni Obvestila" [str.142](#)
- "Nastavitve za namestitev projektorja - meni ECO" [str.145](#)

Rešitve, kadar slika vsebuje statiko med omrežno projekcijo

Če projicirana slika med omrežno projekcijo vsebuje statiko, poskusite z naslednjimi rešitvami:

- Preverite, ali so med dostopno točko, računalnikom, mobilno napravo in projektorjem ovire, ter spremenite njihove položaje za izboljšano komunikacijo.
- Prepričajte se, da vstopna točka, računalnik, mobilna naprava in projektor niso predaleč narazen. Premaknite jih bliže skupaj in poskusite ponovno povezati.
- Preverite morebitne motnje druge opreme, na primer naprave Bluetooth ali mikrovalovne pečice. Odmaknite napravo, ki povzroča motnje, dlje stran ali razširite pasovno širino.
- Zmanjšajte število priključenih naprav, če se hitrost povezave zmanjša.

Rešitve, ko se ne morete povezati s Screen Mirroring

Če s funkcijo Screen Mirroring ne morete vzpostaviti povezave s projektorjem, poskusite naslednje rešitve:

- Preverite nastavitve projektorja.
 - Izberite **Vklopljeno** za nastavev **Screen Mirroring** v meniju **Omrežje**.
 - Spremenite **Ime naprave** tako, da to v meniju **Nast. Screen Mirroring** ne bo vsebovalo »-«, saj v nasprotnem primeru na vaši mobilni napravi ne bo prikazano pravilno.
 - ☛ **Omrežje > Nast. Screen Mirroring > Ime naprave**
 - Izberite **Izklopljeno** za nastavev **Screen Mirroring** v meniju **Omrežje** projektorja in nato znova **Vklopljeno**.

- Spremenite nastavev **Način delovanja** in se znova povežite.
 - ☛ **Omrežje > Nast. Screen Mirroring > Način delovanja**
- V nastavitvah **Ni prekinljivo** prepričajte, da na projektor ni priključenih nobenih drugih naprav.
 - ☛ **Omrežje > Nast. Screen Mirroring > Razširjeno > Način sestanka**
- Spremenite nastavev **Kanal** glede na okolje brezžičnega omrežja LAN.
 - ☛ **Omrežje > Nast. Screen Mirroring > Razširjeno > Kanal**
- Preverite nastavitve mobilne naprave.
 - Preverite, ali so na mobilni napravi prave nastavitve.
 - Če se poskusite ponovno povezati takoj po prekinitvi povezave, lahko traja nekaj časa, da se povezava ponovno vzpostavi. Ponovno se povežite čez nekaj časa.
 - Ponovno zaženite mobilno napravo.
 - Ko se povežete s Screen Mirroring, se lahko informacije o povezavi projektorja zabeležijo v vaši mobilni napravi. Kljub temu z zabeleženimi informacijami ne boste mogli ponovno vzpostaviti povezave s projektorjem. Izberite projektor s seznama razpoložljivih naprav.

» Sorodne povezave

- "Nastavitve omrežja projektorja – meni »Omrežje«" [str.135](#)
- "Meni Omrežje - Nastavitve Screen Mirroring" [str.136](#)

Rešitve, ko slika ali zvok vsebujeta statiko med povezavo Screen Mirroring

Če projicirana slika ali zvok med projekcijo s funkcijo Screen Mirroring vsebujeta statiko, poskusite s temi rešitvami:

- Preverite, da Wi-Fi antena mobilne naprave ni pokrita.
- Če istočasno uporabljate povezavo Screen Mirroring in internetno povezavo, se lahko slika ustavi ali vsebuje šum. Prekinite internetno povezavo in tako razširite svojo pasovno širino ter izboljšajte hitrost povezave mobilne naprave.
- Preverite, da vsebina projekcije ustreza Screen Mirroring zahtevam.

- Povezava je lahko prekinjena, ko naprava zažene način varčevanja z energijo, kar je odvisno od naprave. Preverite nastavitve varčevanja z električno energijo v mobilni napravi.
- V mobilni napravi posodobite brezžične gonilnike ali vdelano programsko opremo na najnovejšo različico.

» **Sorodne povezave**

- "Projekcija v brezžičnem omrežju na mobilni napravi (Screen Mirroring)"
[str.98](#)

Dodatek

V poglavjih v nadaljevanju najdete tehnične podatke in pomembna obvestila o projektorju.

► Sorodne povezave

- "Izbirna dodatna oprema in nadomestni deli" [str.183](#)
- "Velikost zaslona in razdalja projiciranja" [str.185](#)
- "Podprte ločljivosti monitorjev" [str.191](#)
- "Specifikacije projektorja" [str.193](#)
- "Zunanje dimenzije" [str.198](#)
- "Sistemske zahteve za USB Display" [str.202](#)
- "Seznam varnostnih simbolov in opozoril" [str.203](#)
- "Slovar" [str.205](#)
- "Obvestila" [str.207](#)

Izbirate lahko med spodaj navedeno dodatno opremo in nadomestnimi deli. Te izdelke kupite po potrebi.

Spodnji seznam dodatne opreme in nadomestnih delov velja od: januarja 2020.

Podrobnosti o dodatni opremi se lahko spremenijo brez obvestila, razpoložljivost pa je morda odvisna od države nakupa.

» Sorodne povezave

- "Zaslone" [str.183](#)
- "Kabli" [str.183](#)
- "Nosilci" [str.183](#)
- "Za brezžično povezavo" [str.183](#)
- "Zunanje naprave" [str.184](#)
- "Nadomestni deli" [str.184](#)

Zaslone

80-palčni prenosni zaslon ELPSC24

Prenosni zviti zasloni. (razmerje prikaza 16:10)

50-palčni prenosni zaslon ELPSC32

Kompaktni zaslon za preprosto nošenje. (razmerje prikaza 4:3)

80-palčni prenosni zaslon X-Type ELPSC21

Prenosni zviti zasloni X. (razmerje prikaza 16:9)

Zaslon s prilagodljivim razmerjem prikaza ELPSC26

Prenosni zaslon s prilagodljivim razmerjem prikaza.

Kabli

Računalniški kabel ELPKC02 (1,8 m – za mini D-sub 15 nožic/mini D-Sub 15 nožic)

Računalniški kabel ELPKC09 (3 m – za mini D-sub 15 nožic/mini D-Sub 15 nožic)

Računalniški kabel ELPKC10 (20 m – za mini D-sub 15 nožic/mini D-Sub 15 nožic)

Uporabite ga za priključitev na vrata Computer.

Nosilci

Stropni nosilec ELPMB23

Za namestitev projektorja na strop.

Komplet varnostnih žic ELPWR01

Uporabite za priključitev projektorja na montažni nosilec za preprečitev padca projektorja.

Stropna cev (450 mm) ELPFP13

Stropna cev (700 mm) ELPFP14

Za namestitev projektorja na visok strop.



Za nameščanje projektorja s stropa so potrebne strokovne izkušnje. Za pomoč se obrnite na proizvajalca Epson.

Za brezžično povezavo

Modul za brezžično lokalno omrežje ELPAP11

To enoto uporabite za projiciranje slik z računalnika prek brezžične povezave. (Frekvenčni pas: 2,4 GHz/5 GHz)

Zunanje naprave

Dokumentna kamera ELPDC21/ELPDC13/ELPDC07

Uporabite jo pri projekcijah slik kot so knjige, OHP dokumenti ali diapozitivi.

Torba iz blaga ELPKS69

(EB-W52/EB-W51/EB-X51/EB-E10/EB-FH06/EB-W06/EB-X06/EB-E01/EB-X500/EB-E500)

Uporabite jo za ročno prenašanje projektorja.

Torba iz blaga ELPKS70

(EB-992F/EB-982W/EB-972/EB-118/EB-W49/EB-X49/EB-E20/EB-FH52)

Uporabite jo za ročno prenašanje projektorja.

Nadomestni deli

Žarnica ELPLP97

Za zamenjavo izrabljenih žarnic.

Zračni filter ELPAF54 (EB-992F/EB-982W/EB-972/EB-FH52)

Za zamenjavo izrabljenih zračnih filtrov.

Zračni filter ELPAF32

(EB-118/EB-W49/EB-X49/EB-E20/EB-W52/EB-W51/EB-X51/EB-E10/EB-FH06/EB-W06/EB-X06/EB-E01/EB-X500/EB-E500)

Za zamenjavo izrabljenih zračnih filtrov.

Oglejte si spodnjo tabelo in določite približno kako daleč od zaslona morate namestiti projektor glede na velikost projicirane slike.

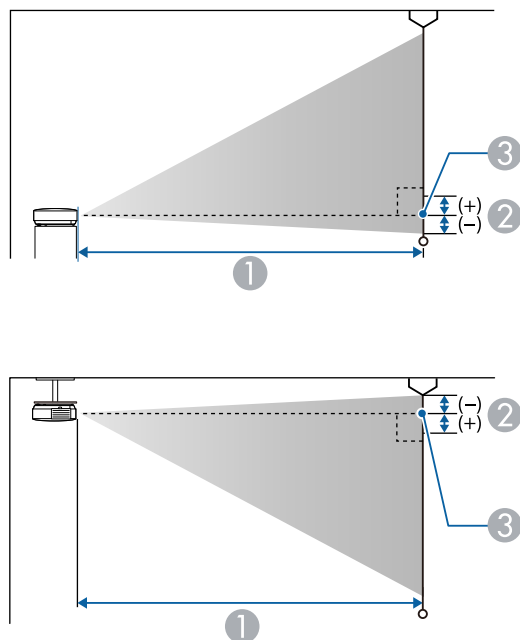

- ① Razdalja projekcije (cm)
- ② Razdalja od središča objektiv do spodnjega dela zaslona (ali do zgornjega dela zaslona, če projektor visi s stropa) (cm)
- ③ Središče objektiv

EB-E20/EB-E10/EB-E01/EB-E500

Velikost zaslona 4:3		①	②
		Najmanj (Široko) do največ (Tele)	
30"	61 × 46	87 - 118	-5
50"	102 × 76	146 - 198	-8

Velikost zaslona 4:3		①	②
		Najmanj (Široko) do največ (Tele)	
60"	122 × 91	176 - 238	-10
70"	142 × 107	205 - 278	-12
80"	163 × 122	235 - 318	-14
100"	203 × 152	294 - 398	-17
150"	305 × 229	442 - 598	-25
200"	406 × 305	590 - 797	-34
300"	610 × 457	886	-51
350"	711 × 533	1034	-59

Velikost zaslona 16:9		①	②
		Najmanj (Široko) do največ (Tele)	
28"	62 × 35	88 - 120	1
30"	66 × 37	95 - 129	1
50"	111 × 62	159 - 216	1
60"	133 × 75	192 - 259	1
70"	155 × 87	224 - 303	2
80"	177 × 100	256 - 346	2
100"	221 × 125	321 - 433	2
150"	332 × 187	482 - 651	3
200"	443 × 249	643 - 869	5
300"	664 × 374	966	7
320"	708 × 398	1030	7

Velikost zaslona 16:10		①	②
		Najmanj (Široko) do največ (Tele)	
29"	62 × 39	89 - 121	-1
30"	65 × 40	92 - 125	-1
50"	108 × 67	155 - 210	-2
60"	129 × 81	186 - 252	-3
70"	151 × 94	218 - 295	-3
80"	172 × 108	249 - 337	-4
100"	215 × 135	312 - 422	-4
150"	323 × 202	469 - 633	-7
200"	431 × 269	626 - 845	-9
300"	646 × 404	939	-13
330"	711 × 444	1034	-15

Velikost zaslona 16:9		①	②
		Najmanj (Široko) do največ (Tele)	
28"	62 × 35	90 - 109	1
30"	66 × 37	97 - 117	1
40"	89 × 50	130 - 156	1
50"	111 × 62	163 - 196	1
60"	133 × 75	196 - 236	1
80"	177 × 100	263 - 316	2
100"	221 × 125	329 - 396	2
150"	332 × 187	495 - 595	3
200"	443 × 249	661 - 794	5
250"	553 × 311	827 - 994	6
275"	609 × 342	910 - 1093	6

EB-118/EB-X49/EB-X51/EB-X06/EB-X500

Velikost zaslona 4:3		①	②
		Najmanj (Široko) do največ (Tele)	
30"	61 × 46	89 - 107	-5
40"	81 × 61	119 - 143	-7
50"	102 × 76	150 - 180	-8
60"	122 × 91	180 - 217	-10
80"	163 × 122	241 - 290	-14
100"	203 × 152	302 - 363	-17
150"	305 × 229	454 - 546	-25
200"	406 × 305	607 - 729	-34
250"	508 × 381	759 - 912	-42
300"	610 × 457	912 - 1095	-51

Velikost zaslona 16:10		①	②
		Najmanj (Široko) do največ (Tele)	
29"	62 × 39	91 - 110	-1
30"	65 × 40	94 - 113	-1
40"	86 × 54	126 - 152	-2
50"	108 × 67	159 - 191	-2
60"	129 × 81	191 - 230	-3
80"	172 × 108	256 - 307	-4
100"	215 × 135	320 - 385	-4
150"	323 × 202	482 - 579	-7
200"	431 × 269	643 - 773	-9
250"	538 × 337	805 - 967	-11
280"	603 × 377	902 - 1083	-13

EB-W49/EB-W52/EB-W51/EB-W06

Velikost zaslona 16:10		①	②
		Najmanj (Široko) do največ (Tele)	
33"	71 × 44	91 - 110	-4
35"	75 × 47	97 - 117	-4
40"	86 × 54	111 - 134	-5
50"	108 × 67	139 - 168	-6
60"	129 × 81	168 - 202	-7
80"	172 × 108	225 - 270	-10
100"	215 × 135	281 - 338	-12
150"	323 × 202	424 - 509	-18
200"	431 × 269	566 - 680	-24
320"	689 × 431	907 - 1089	-39

Velikost zaslona 16:9		①	②
		Najmanj (Široko) do največ (Tele)	
32"	71 × 40	91 - 109	-2
35"	77 × 44	99 - 120	-2
40"	89 × 50	114 - 137	-2
50"	111 × 62	143 - 172	-3
60"	133 × 75	172 - 208	-3
70"	155 × 87	202 - 243	-4
80"	177 × 100	231 - 278	-4
100"	221 × 125	289 - 348	-5
150"	332 × 187	435 - 523	-8
200"	443 × 249	582 - 699	-11
310"	686 × 386	903 - 1084	-17

Velikost zaslona 4:3		①	②
		Najmanj (Široko) do največ (Tele)	
29"	59 × 44	90 - 109	-4
30"	61 × 46	94 - 113	-4
40"	81 × 61	126 - 152	-5
50"	102 × 76	158 - 190	-7
60"	122 × 91	190 - 229	-8
70"	142 × 107	222 - 267	-10
80"	163 × 122	255 - 306	-11
100"	203 × 152	319 - 383	-14
150"	305 × 229	480 - 577	-20
200"	406 × 305	641 - 770	-27
280"	569 × 427	898 - 1079	-38

EB-FH06

Velikost zaslona 16:9		①	②
		Najmanj (Široko) do največ (Tele)	
34"	75 × 42	91 - 109	-3
40"	89 × 50	107 - 129	-3
50"	111 × 62	135 - 162	-4
60"	133 × 75	162 - 195	-5
80"	177 × 100	217 - 261	-7
100"	221 × 125	272 - 327	-8
150"	332 × 187	410 - 492	-12
200"	443 × 249	547 - 658	-16
250"	553 × 311	685 - 823	-20
332"	735 × 413	911 - 1094	-27

Velikost zaslona 4:3		①	②
		Najmanj (Široko) do največ (Tele)	
28"	57 × 43	91 - 110	-3
30"	61 × 46	98 - 118	-3
40"	81 × 61	132 - 159	-4
50"	102 × 76	165 - 199	-5
60"	122 × 91	199 - 240	-6
80"	163 × 122	266 - 320	-8
100"	203 × 152	334 - 401	-10
150"	305 × 229	502 - 603	-15
200"	406 × 305	671 - 806	-20
250"	508 × 381	839 - 1008	-25

Velikost zaslona 16:10		①	②
		Najmanj (Široko) do največ (Tele)	
40"	86 × 54	116 - 140	-4
50"	108 × 67	146 - 176	-4
60"	129 × 81	175 - 211	-5
70"	151 × 94	205 - 247	-6
80"	172 × 108	235 - 283	-7
100"	215 × 135	294 - 354	-9
150"	323 × 202	443 - 533	-13
200"	431 × 269	592 - 711	-18
250"	538 × 337	741 - 890	-22
280"	603 × 377	830 - 997	-25

EB-972

Velikost zaslona 4:3		①	②
		Najmanj (Široko) do največ (Tele)	
27"	55 × 41	85 - 140	-2
40"	81 × 61	128 - 208	-3
50"	102 × 76	160 - 261	-4
60"	122 × 91	193 - 314	-4
80"	163 × 122	258 - 420	-6
100"	203 × 152	323 - 525	-7
150"	305 × 229	486 - 789	-11
200"	406 × 305	649 - 1054	-15
250"	508 × 381	812 - 1318	-19
262"	532 × 399	852 - 1381	-20

Velikost zaslona 16:9		①	②
		Najmanj (Široko) do največ (Tele)	
25"	55 × 31	86 - 141	3
30"	66 × 37	104 - 170	4
40"	89 × 50	139 - 227	5
50"	111 × 62	175 - 285	6
60"	133 × 75	210 - 342	8
80"	177 × 100	281 - 458	10
100"	221 × 125	352 - 573	13
120"	266 × 149	424 - 688	15
150"	332 × 187	530 - 860	19
200"	443 × 249	708 - 1148	25
241"	534 × 300	853 - 1384	30

Velikost zaslona 16:10		①	②
		Najmanj (Široko) do največ (Tele)	
25"	54 × 34	84 - 137	1
30"	65 × 40	101 - 165	2
40"	86 × 54	135 - 221	2
50"	108 × 67	170 - 277	3
60"	129 × 81	205 - 333	3
80"	172 × 108	274 - 445	4
100"	215 × 135	343 - 557	6
120"	258 × 162	412 - 669	7
150"	323 × 202	516 - 837	8
200"	431 × 269	689 - 1117	11
247"	532 × 333	851 - 1380	14

Velikost zaslona 4:3		①	②
		Najmanj (Široko) do največ (Tele)	
26"	53 × 40	86 - 142	-1
30"	61 × 46	100 - 164	-1
40"	81 × 61	134 - 219	-2
50"	102 × 76	169 - 275	-2
60"	122 × 91	203 - 331	-2
70"	142 × 107	237 - 386	-3
80"	163 × 122	271 - 442	-3
100"	203 × 152	340 - 553	-4
150"	305 × 229	511 - 831	-6
200"	406 × 305	682 - 1108	-8
240"	488 × 366	820 - 1330	-9

EB-982W

Velikost zaslona 16:10		①	②
		Najmanj (Široko) do največ (Tele)	
29"	62 × 39	85 - 140	-1
35"	75 × 47	103 - 169	-1
40"	86 × 54	118 - 193	-1
50"	108 × 67	149 - 243	-2
60"	129 × 81	179 - 292	-2
80"	172 × 108	239 - 390	-3
100"	215 × 135	300 - 488	-3
150"	323 × 202	451 - 733	-5
200"	431 × 269	603 - 979	-7
280"	603 × 377	845 - 1371	-9

Velikost zaslona 16:9		①	②
		Najmanj (Široko) do največ (Tele)	
29"	64 × 36	87 - 143	1
35"	77 × 44	106 - 174	1
40"	89 × 50	122 - 199	1
50"	111 × 62	153 - 249	2
60"	133 × 75	184 - 300	2
70"	155 × 87	215 - 350	2
80"	177 × 100	246 - 401	3
100"	221 × 125	308 - 502	3
150"	332 × 187	464 - 754	5
200"	443 × 249	619 - 1006	7
270"	598 × 336	837 - 1359	9

EB-992F/EB-FH52

Velikost zaslona 16:9		①	②
		Najmanj (Široko) do največ (Tele)	
30"	66 × 37	87 - 142	0
40"	89 × 50	116 - 190	0
50"	111 × 62	146 - 238	0
60"	133 × 75	176 - 286	0
80"	177 × 100	235 - 382	0
100"	221 × 125	295 - 478	0
150"	332 × 187	443 - 719	0
200"	443 × 249	591 - 959	1
250"	553 × 311	740 - 1200	1
300"	664 × 374	888 - 1441	1

Velikost zaslona 4:3		①	②
		Najmanj (Široko) do največ (Tele)	
25"	51 × 38	88 - 145	0
30"	61 × 46	107 - 174	0
40"	81 × 61	143 - 233	0
60"	122 × 91	216 - 351	0
80"	163 × 122	288 - 468	0
100"	203 × 152	361 - 586	0
120"	244 × 183	434 - 704	0
150"	305 × 229	543 - 880	1
200"	406 × 305	724 - 1175	1
220"	447 × 335	797 - 1293	1
245"	498 × 373	888 - 1440	1

Velikost zaslona 16:10		①	②
		Najmanj (Široko) do največ (Tele)	
28"	60 × 38	87 - 143	0
30"	65 × 40	94 - 153	0
40"	86 × 54	126 - 205	0
60"	129 × 81	190 - 309	0
80"	172 × 108	254 - 413	0
100"	215 × 135	319 - 517	0
120"	258 × 162	383 - 621	0
150"	323 × 202	479 - 777	1
200"	431 × 269	640 - 1037	1
250"	538 × 337	800 - 1297	1
277"	597 × 373	887 - 1438	1

V teh tabelah so navedene združljive frekvence osveževanja in ločljivosti za vsako združljivo obliko videoprikaza.

Računalniški signali (analogni RGB)

Signal	Frekvenca osveževanja (Hz)	Ločljivost (pike)
VGA	60/72/75/85	640 × 480
SVGA	60/72/75/85	800 × 600
XGA	60/70/75/85	1024 × 768
WXGA	60	1280 × 768
	60	1366 × 768
	60/75/85	1280 × 800
WXGA+	60/75/85	1440 × 900
WXGA++	60	1600 × 900
SXGA	70/75/85	1152 × 864
	60/75/85	1280 × 960
	60/75/85	1280 × 1024
SXGA+	60/75	1400 × 1050
WSXGA+ *	60	1680 × 1050
UXGA	60	1600 × 1200
1920 × 1080 **	50/60	1920 × 1080

* Na voljo samo za projektorje z ločljivostjo Full HD (1920 × 1080) ali WXGA (1280 × 800) in podprto samo, če je možnost **Široko** izbrana za nastavitvev **Ločljivost** v meniju **Signal** projektorja.

** Na voljo samo za projektorje z ločljivostjo Full HD (1920 × 1080).

Tudi če so na vhodu signali, ki zgoraj niso omenjeni, boste verjetno lahko projicirali sliko. Vendar pa morda ne bodo na voljo vse funkcije.

Kompozitni video

Signal	Frekvenca osveževanja (Hz)	Ločljivost (pike)
TV (NTSC)	60	720 × 480
TV (SECAM)	50	720 × 576
TV (PAL)	50/60	720 × 576

Signali HDMI vhodnih vrat

Signal	Frekvenca osveževanja (Hz)	Ločljivost (pike)
VGA	60	640 × 480
SVGA	60	800 × 600
XGA	60	1024 × 768
WXGA	60	1280 × 800
	60	1366 × 768
WXGA+	60	1440 × 900
WXGA++	60	1600 × 900
SXGA	60	1280 × 960
	60	1280 × 1024
SXGA+	60	1400 × 1050
WSXGA+ *	60	1680 × 1050
UXGA	60	1600 × 1200
1920 × 1080	50/60	1920 × 1080
WUXGA (Reduced Blanking) **	60	1920 × 1200
SDTV (480i/480p)	59,94	720 × 480
SDTV (576i/576p)	50	720 × 576
HDTV (720p)	50/59,94/60	1280 × 720
HDTV (1080i)	50/59,94/60	1920 × 1080
HDTV (1080p)	23,98/24/29,97/30/50/59,94/60	1920 × 1080

* Na voljo samo za projektorje z ločljivostjo Full HD (1920 × 1080) ali WXGA (1280 × 800).

** Na voljo samo za projektorje z ločljivostjo Full HD (1920 × 1080).

EB-972/EB-118/EB-X49/EB-E20/EB-X51/EB-E10/EB-X06/EB-E01/EB-X500/EB-E500

Ime izdelka	EB-972/EB-118/EB-X49/EB-E20/EB-X51/EB-E10/EB-X06/EB-E01/EB-X500/EB-E500
Mere	EB-972 309 (Š) × 90 (V) × 282 (G) mm (brez dvignjenih predelov) EB-118/EB-X49/EB-E20 302 (Š) × 87 (V) × 249 (G) mm (brez dvignjenih predelov) EB-X51/EB-E10/EB-X06/EB-E01/EB-X500/EB-E500 302 (Š) × 77 (V) × 234 (G) mm (brez dvignjenih predelov)
Velikost zaslona LCD	0,55"
Način prikaza	Polisilikonska aktivna matrica TFT
Ločljivost	786.432 slikovnih pik XGA (1.024 (Š) × 768 (V) pik) × 3
Nastavitev ostrine	Ročno
Nastavitev povečave	EB-972 Od 1 do 1,6 (optična povečava) EB-118/EB-X49/EB-X51/EB-X06/EB-X500 Od 1 do 1,2 (optična povečava) EB-E20/EB-E10/EB-E01/EB-E500 Od 1 do 1,35 (digitalna povečava)
Žarnica	EB-972 Žarnica UHE, 230 W, št. modela: ELPLP97 EB-118/EB-X49/EB-E20/EB-X51/EB-E10/EB-X06/EB-E01/EB-X500/EB-E500 Žarnica UHE, 210 W, št. modela: ELPLP97

Življenjska doba žarnice	EB-972 Poraba energije v načinu »Visoko«: do 6.500 ur Poraba energije v načinu »Srednje«: do 10.000 ur Poraba energije v načinu »ECO«: do 17.000 ur EB-118 Poraba energije v načinu »Visoko«: do 8.000 ur Poraba energije v načinu »Srednje«: do 10.000 ur Poraba energije v načinu »ECO«: do 17.000 ur EB-X49/EB-E20/EB-X51/EB-E10/EB-X06/EB-E01/EB-X500/EB-E500 Poraba energije v načinu »Visoko«: do 6.000 ur Poraba energije v načinu »ECO«: do 12.000 ur
Interval vzdrževanja zračnega filtra	EB-972 10.000 ur EB-118/EB-X49/EB-E20/EB-X51/EB-E10/EB-X06/EB-E01/EB-X500/EB-E500 6.000 ur
Največja glasnost	EB-972/EB-118 16 W EB-X49/EB-E20 5 W EB-X51/EB-E10/EB-X06/EB-E01/EB-X500/EB-E500 2 W
Zvočnik	1
Napajanje	100-240V AC±10 % 50/60Hz 3,5 - 1,6 A
Poraba energije (območje od 100 do 120 V)	Med delovanjem: 345 W
Poraba energije (območje od 220 do 240 V)	Med delovanjem: 327 W
Poraba energije v stanju pripravljenosti	Komunikacija vklopljena: 2,0 W Komunikacija izklopljena: 0,3 W
Delovna višina	Višina: od 0 do 3.048 m

Delovna temperatura *	Nadmorska višina od 0 do 2.286 m: od +5 do +40°C (brez kondenzacije) Nadmorska višina od 2.287 do 3.048 m: od +5 do +35°C (vlažnost od 20 do 80%, brez kondenzacije)
Temperatura skladiščenja	od -10 do +60°C (vlažnost od 10 do 90%, brez kondenzacije)
Masa	EB-972: Približno 3,1 kg EB-118: Približno 2,8 kg EB-X49/EB-E20: Približno 2,7 kg EB-X51/EB-X06/EB-X500: Približno 2,5 kg EB-E10/EB-E01/EB-E500: Približno 2,4 kg

* Svetlost žarnice se v primeru previsoke temperature okolice samodejno zatemni. (Približno 35 °C na nadmorski višini od 0 do 2.286 m in približno 30 °C na nadmorski višini od 2.287 do 3.048 m, vendar se to lahko razlikuje glede na okolico.)

EB-982W/EB-W49/EB-W52/EB-W51/EB-W06

Ime izdelka	EB-982W/EB-W49/EB-W52/EB-W51/EB-W06
Mere	EB-982W 309 (Š) × 90 (V) × 282 (G) mm (brez dvignjenih predelov) EB-W49 302 (Š) × 87 (V) × 249 (G) mm (brez dvignjenih predelov) EB-W52 302 (Š) × 87 (V) × 234 (G) mm (brez dvignjenih predelov) EB-W51/EB-W06 302 (Š) × 77 (V) × 234 (G) mm (brez dvignjenih predelov)
Velikost zaslona LCD	0,59"

Način prikaza	Polisilikonska aktivna matrica TFT
Ločljivost	1.024.000 slikovnih pik WXGA (1.280 (Š) × 800 (V) pik) × 3
Nastavitev ostrine	Ročno
Nastavitev povečave	EB-982W Od 1 do 1,6 (optična povečava) EB-W49/EB-W52/EB-W51/EB-W06 Od 1 do 1,2 (optična povečava)
Žarnica	EB-982W Žarnica UHE, 230 W, št. modela: ELPLP97 EB-W49/EB-W52/EB-W51/EB-W06 Žarnica UHE, 210 W, št. modela: ELPLP97
Življenjska doba žarnice	EB-982W Poraba energije v načinu »Visoko«: do 6.500 ur Poraba energije v načinu »Srednje«: do 10.000 ur Poraba energije v načinu »ECO«: do 17.000 ur EB-W49 Poraba energije v načinu »Visoko«: do 8.000 ur Poraba energije v načinu »Srednje«: do 10.000 ur Poraba energije v načinu »ECO«: do 17.000 ur EB-W52/EB-W51/EB-W06 Poraba energije v načinu »Visoko«: do 6.000 ur Poraba energije v načinu »ECO«: do 12.000 ur
Interval vzdrževanja zračnega filtra	EB-982W 10.000 ur EB-W49/EB-W52/EB-W51/EB-W06 6.000 ur
Največja glasnost	EB-982W 16 W EB-W49 5 W EB-W52/EB-W51/EB-W06 2 W

Zvočnik	1
Napajanje	100-240V AC±10 % 50/60Hz 3,5 - 1,6 A
Poraba energije (območje od 100 do 120 V)	Med delovanjem: 345 W
Poraba energije (območje od 220 do 240 V)	Med delovanjem: 327 W
Poraba energije v stanju pripravljenosti	Komunikacija vklopljena: 2,0 W Komunikacija izklopljena: 0,3 W
Delovna višina	Višina: od 0 do 3.048 m
Delovna temperatura *	Nadmorska višina od 0 do 2.286 m: od +5 do +40°C (brez kondenzacije) Nadmorska višina od 2.287 do 3.048 m: od +5 do +35°C (vlažnost od 20 do 80%, brez kondenzacije)
Temperatura skladiščenja	od -10 do +60°C (vlažnost od 10 do 90%, brez kondenzacije)
Masa	EB-982W: Približno 3,1 kg EB-W52: Približno 2,6 kg EB-W49: Približno 2,7 kg EB-W51/EB-W06: Približno 2,5 kg

* Svetlost žarnice se v primeru previsoke temperature okolice samodejno zatemni. (Približno 35 °C na nadmorski višini od 0 do 2.286 m in približno 30 °C na nadmorski višini od 2.287 do 3.048 m, vendar se to lahko razlikuje glede na okolico.)

EB-992F/EB-FH52/EB-FH06

Ime izdelka	EB-992F/EB-FH52/EB-FH06
-------------	-------------------------

Mere	EB-992F/EB-FH52 309 (Š) × 90 (V) × 282 (G) mm (brez dvignjenih predelov) EB-FH06 302 (Š) × 87 (V) × 249 (G) mm (brez dvignjenih predelov)
Velikost zaslona LCD	0,61"
Način prikaza	Polisilikonska aktivna matrica TFT
Ločljivost	2.073.600 slikovnih pik Full HD (1.920 (Š) × 1.080 (V) pik) × 3
Nastavitev ostrine	Ročno
Nastavitev povečave	EB-992F/EB-FH52 Od 1 do 1,6 (optična povečava) EB-FH06 Od 1 do 1,2 (optična povečava)
Žarnica	EB-992F/EB-FH52 Žarnica UHE, 230 W, št. modela: ELPLP97 EB-FH06 Žarnica UHE, 210 W, št. modela: ELPLP97
Življenjska doba žarnice	EB-992F Poraba energije v načinu »Visoko«: do 6.500 ur Poraba energije v načinu »Srednje«: do 10.000 ur Poraba energije v načinu »ECO«: do 17.000 ur EB-FH52 Poraba energije v načinu »Visoko«: do 5.500 ur Poraba energije v načinu »ECO«: do 12.000 ur EB-FH06 Poraba energije v načinu »Visoko«: do 6.000 ur Poraba energije v načinu »ECO«: do 12.000 ur
Interval vzdrževanja zračnega filtra	EB-992F/EB-FH52 10.000 ur EB-FH06 6.000 ur

Največja glasnost	EB-992F/EB-FH52 16 W EB-FH06 2 W
Zvočnik	1
Napajanje	100-240V AC±10 % 50/60Hz 3,5 - 1,6 A
Poraba energije (območje od 100 do 120 V)	Med delovanjem: 345 W
Poraba energije (območje od 220 do 240 V)	Med delovanjem: 327 W
Poraba energije v stanju pripravljenosti	Komunikacija vklopljena: 2,0 W Komunikacija izklopljena: 0,3 W
Delovna višina	Višina: od 0 do 3.048 m
Delovna temperatura *	Nadmorska višina od 0 do 2.286 m: od +5 do +40°C (brez kondenzacije) Nadmorska višina od 2.287 do 3.048 m: od +5 do +35°C (vlažnost od 20 do 80%, brez kondenzacije)
Temperatura skladiščenja	od -10 do +60°C (vlažnost od 10 do 90%, brez kondenzacije)
Masa	EB-992F/EB-FH52: Približno 3,1 kg EB-FH06: Približno 2,7 kg

* Svetlost žarnice se v primeru previsoke temperature okolice samodejno zatemni. (Približno 35 °C na nadmorski višini od 0 do 2.286 m in približno 30 °C na nadmorski višini od 2.287 do 3.048 m, vendar se to lahko razlikuje glede na okolico.)

Kot nagiba

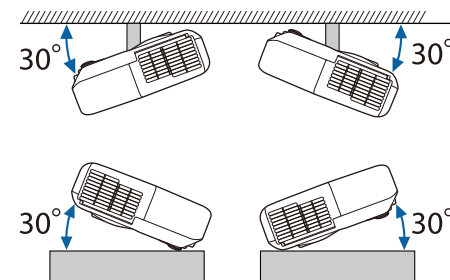

Če uporabljate projektor na nagibu, večjem od 30°, se lahko poškoduje in povzroči nesrečo.

► Sorodne povezave

- "Tehnični podatki priključkov" [str.196](#)

Tehnični podatki priključkov

Podrobnosti o vratih na projektorju najdete v poglavju »Seznam funkcij«.

Vrata Computer	15-nožični mini D-Sub (ženski)
Vrata Computer1	15-nožični mini D-Sub (ženski)
Vrata Computer2	15-nožični mini D-Sub (ženski)
Vrata Monitor Out	15-nožični mini D-Sub (ženski)
Vrata Video	Vtičnica RCA za nožice
Vrata Audio 1	Stereo mini iglični priključek
Vrata Audio 2	Stereo mini iglični priključek
Vrata L-Audio-R	2× vtičnica RCA za nožice (L, D)
Vrata Mic	Stereo mini iglični priključek
Vrata Audio Out	Stereo mini iglični priključek
Vrata HDMI	HDMI (zvok podpira le PCM)

Vrata HDMI1	HDMI (zvok podpira le PCM)
Vrata HDMI2	HDMI (zvok podpira le PCM)
Vrata USB-A	Priključek USB (Type A)
Vrata USB-B	Priključek USB (Type B)
Vrata LAN	RJ-45
Vrata RS-232C	9-nožični mini D-Sub (moški)



- Vrata USB-A in USB-B podpirajo USB 2.0. Vseeno pa ni zagotovljeno, da vrata USB delujejo z vsemi napravami, ki podpirajo USB.
- Vrata USB-B ne podpirajo standarda USB 1.1.

» Sorodne povezave

- "Seznam funkcij" [str.10](#)

EB-W51/EB-X51/EB-E10/EB-W06/EB-X06/EB-E01/EB-X500/EB-E500

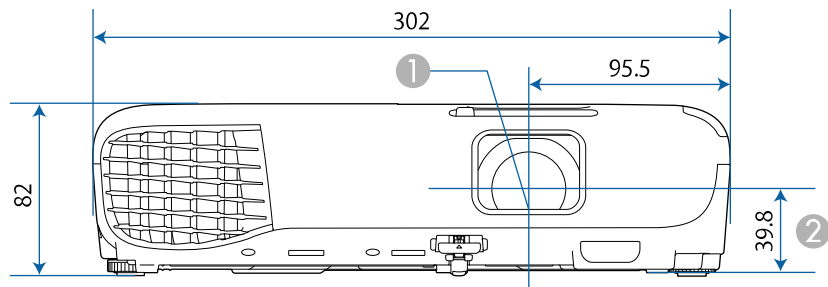

EB-118/EB-W49/EB-X49/EB-E20/EB-W52/EB-FH06

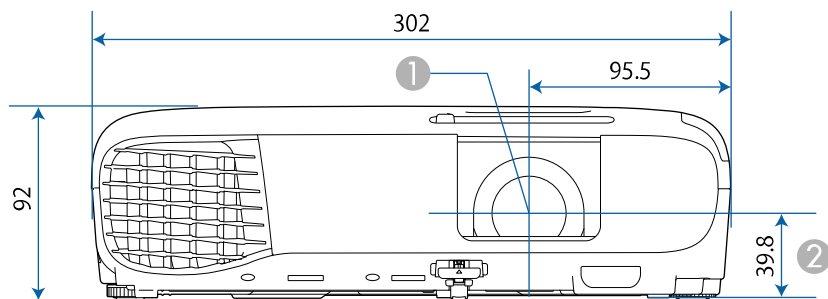

EB-992F/EB-982W/EB-972/EB-FH52

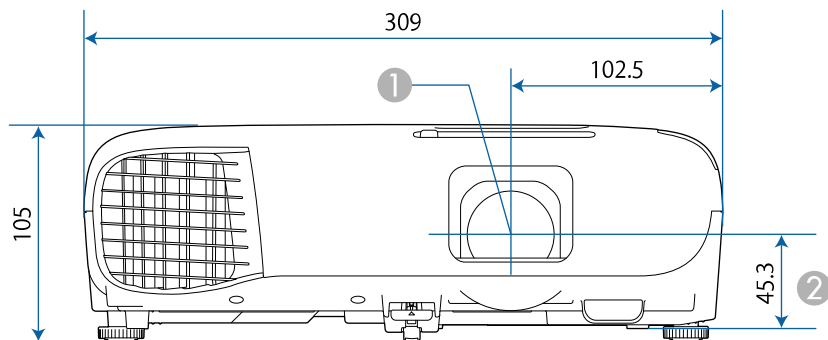

- ① Središče objektiv
- ② Razdalja od središča objektiv do pritrilne točke okvirja za obešanje

EB-W51/EB-X51/EB-E10/EB-W06/EB-X06/EB-E01/EB-X500/EB-E500

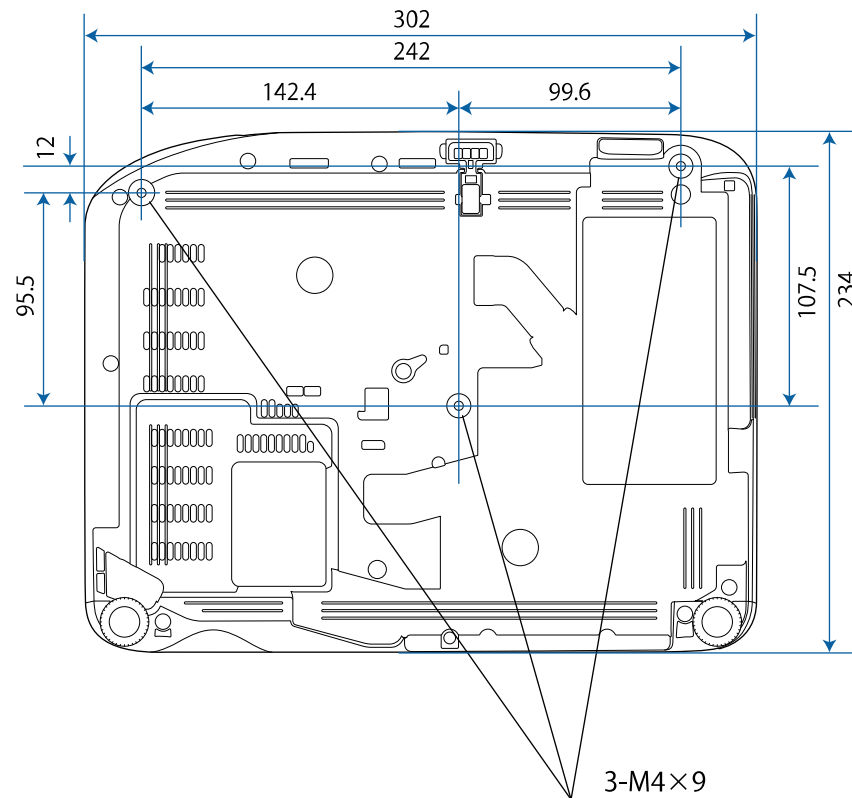

EB-W52

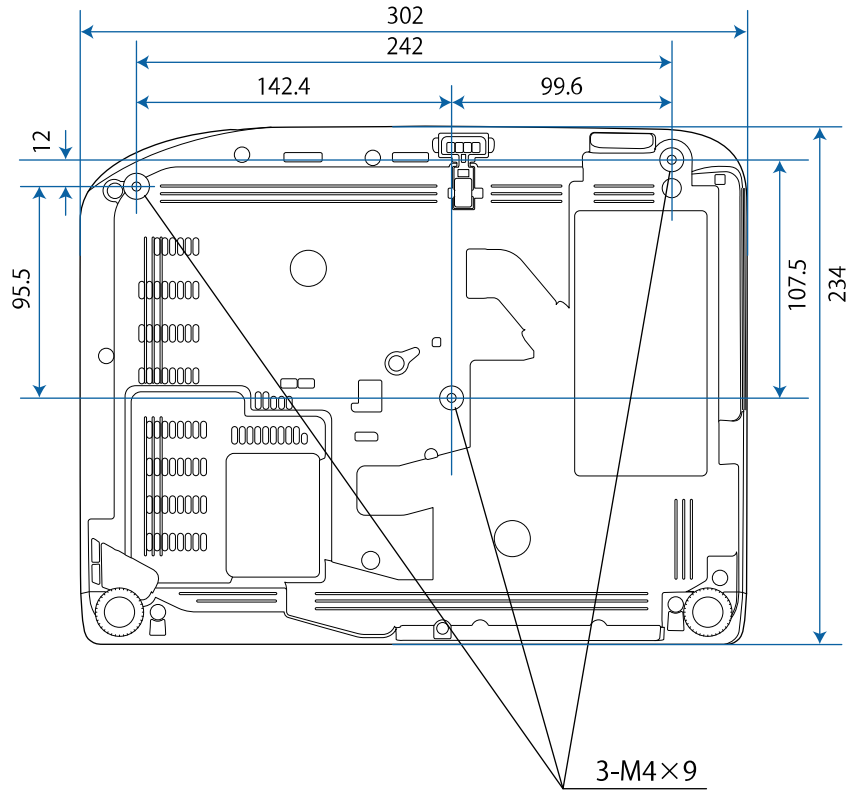

EB-FH06

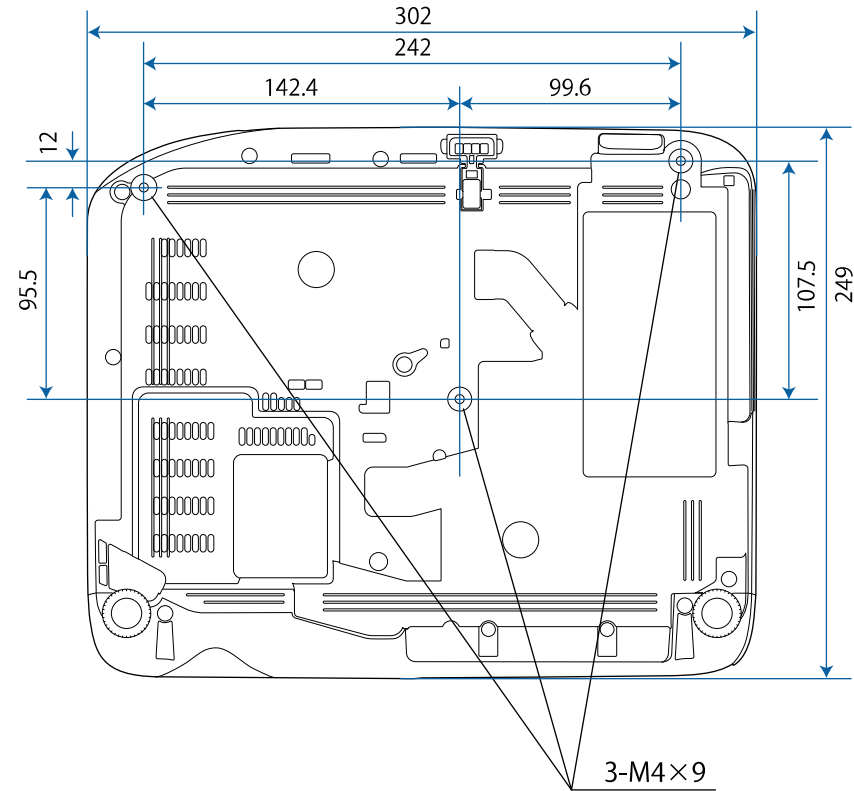

EB-W49/EB-X49/EB-E20

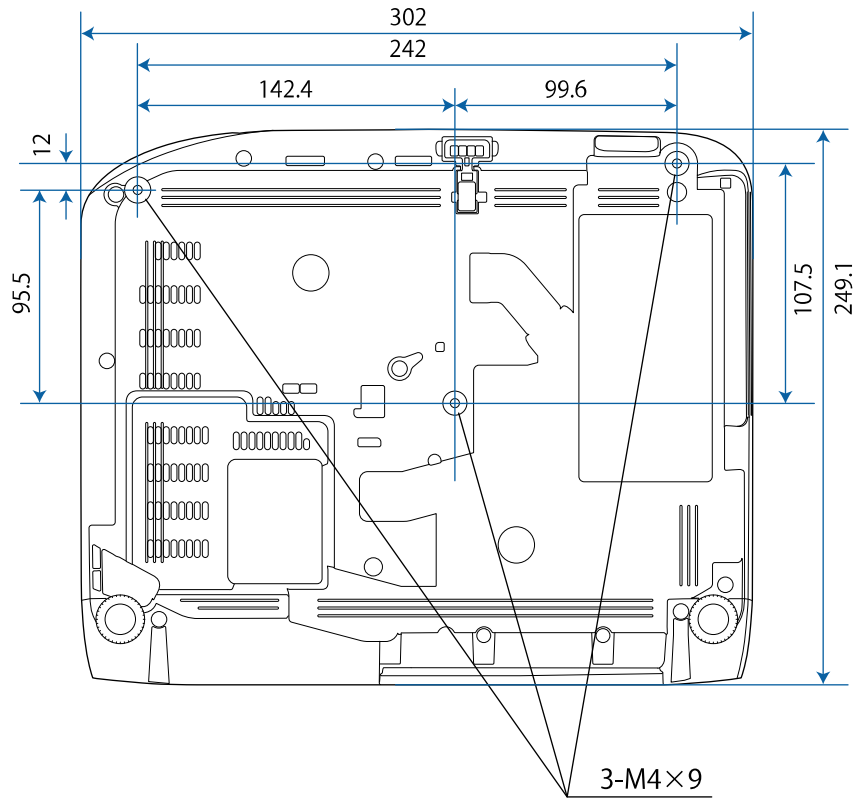

EB-118

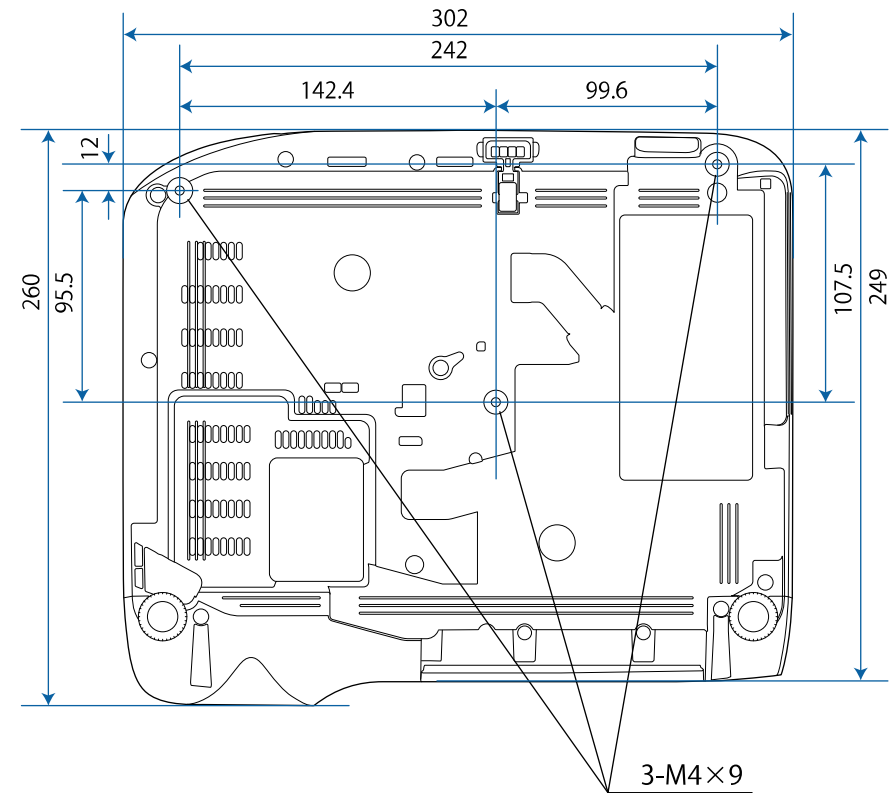

EB-992F/EB-982W/EB-972/EB-FH52

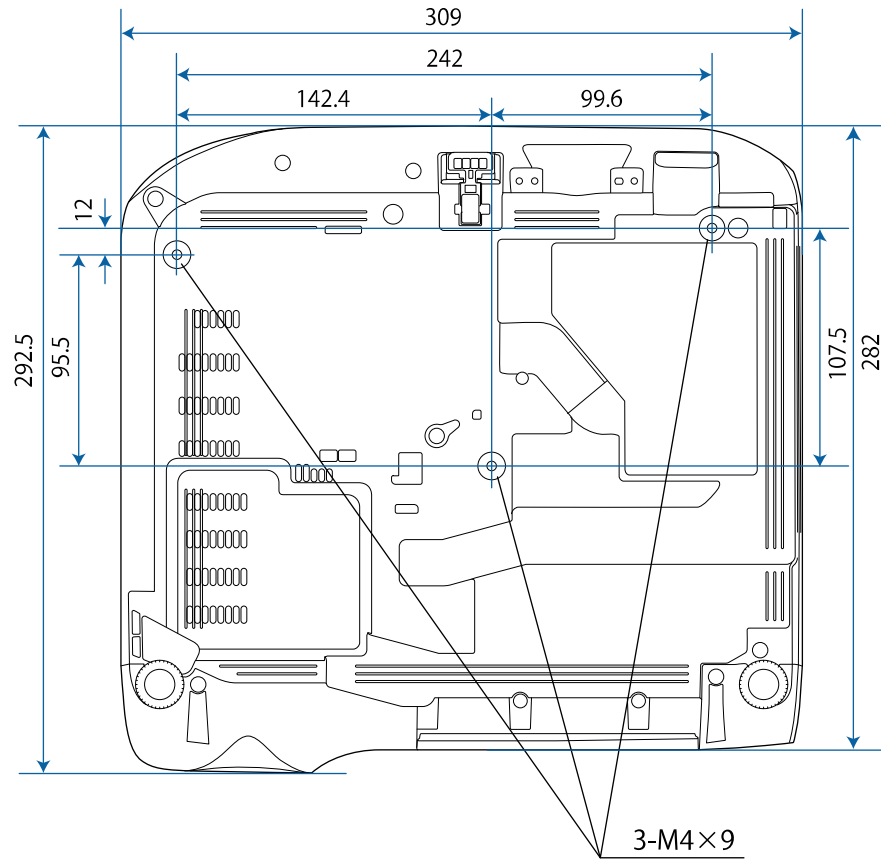















Enota na teh slikah so mm.









Če želite uporabiti programsko opremo Epson USB Display, mora računalnik ustrezati naslednjim sistemskim zahtevam.





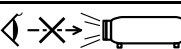

Zahteva	Windows	Mac
Operacijski sistem	Windows 7 <ul style="list-style-type: none"> • Ultimate (32- in 64-bitni) • Enterprise (32- in 64-bitni) • Professional (32- in 64-bitni) • Home Premium (32- in 64-bitni) • Home Basic (32-bitni) • Starter (32-bitni) 	OS X <ul style="list-style-type: none"> • 10.8.x (64-bitni) • 10.9.x (64-bitni) • 10.10.x (64-bitni) • 10.11.x (64-bitni)
	Windows 8.1 <ul style="list-style-type: none"> • Windows 8.1 (32- in 64-bitni) • Windows 8.1 Pro (32- in 64-bitni) • Windows 8.1 Enterprise (32- in 64-bitni) 	macOS <ul style="list-style-type: none"> • 10.12.x (64-bitni) • 10.13.x (64-bitni) • 10.14.x (64-bitni)
	Windows 10 <ul style="list-style-type: none"> • Windows 10 Home (32- in 64-bitni) • Windows 10 Pro (32- in 64-bitni) • Windows 10 Enterprise (32- in 64-bitni) 	
Procesor	Intel Core2Duo ali hitrejši (priporočen je Intel Core i3 ali hitrejši)	Intel Core2Duo ali hitrejši (priporočen je Intel Core i5 ali hitrejši)
Pomnilnik	2 GB ali več (priporočeno 4 GB ali več)	
Prostor na trdem disku	20 MB ali več	
Zaslon	Ločljivost med 640 × 480 in 1920 × 1200 16-bitna ali višja barvna lestvica	

V spodnji tabeli je naveden pomen varnostnih simbolov, ki so prikazani na opremi.

Št.	Oznaka simbola	Odobreni standardi	Opis
1		IEC60417 No. 5007	»VKLOP« (napajanje) Označuje priključitev na električno omrežje.
2		IEC60417 No. 5008	»IZKLOP« (napajanje) Označuje izključitev iz električnega omrežja.
3		IEC60417 No. 5009	V pripravljenosti Označuje stikalo ali položaj stikala, in sicer tako, da označuje, kateri del opreme je treba vklopiti, da opreme preklopite v stanje pripravljenosti.
4		ISO7000 No. 0434B IEC3864-B3.1	Pozor Označuje splošno opozorilo pri uporabi izdelka.
5		IEC60417 No. 5041	Pozor, vroča površina Označuje, da je označeni del lahko vroč, zato morate biti previdni pri dotikanju tega dela.
6		IEC60417 No. 6042 ISO3864-B3.6	Pozor, nevarnost električnega udara Označuje opreme, ki predstavlja nevarnost električnega udara.
7		IEC60417 No. 5957	Primerno samo za uporabo v notranjih prostorih Označuje električno opremo, ki je v glavnem namenjena samo uporabi v notranjih prostorih.

Št.	Oznaka simbola	Odobreni standardi	Opis
8		IEC60417 No. 5926	Polarnost napajalnega priključka z enosmernim tokom Označuje pozitivni in negativni priključek (polarnost) na delu opreme, na katerega je mogoče priključiti napajanje z enosmernim tokom.
9		—	Enako kot No. 8.
10		IEC60417 No. 5001B	Baterija, splošno Na opremi, ki se napaja iz baterije. Označuje napravo, na primer pokrov prostora za baterije, ali terminale priključka.
11		IEC60417 No. 5002	Položaj celice Označuje sam nosilec za baterije in položaj celic v nosilcu za baterije.
12		—	Enako kot No. 11.
13		IEC60417 No. 5019	Ozemljitveni vodnik Označuje morebitni priključek, ki je namenjen priključitvi na zunanji vodnik za zaščito pred električnim udarom v primeru okvare, ali priključek ozemljitve elektrode.
14		IEC60417 No. 5017	Ozemljitev Označuje ozemljitveni priključek v primerih, kjer je izrecno zahtevan simbol št. 13.
15		IEC60417 No. 5032	Izmenični tok Za označevanje na napisni ploščici, da je oprema primerna samo za izmenični tok, in za označevanje ustreznih priključkov.

Št.	Oznaka simbola	Odobreni standardi	Opis
16		IEC60417 No. 5031	Enosmerni tok Za označevanje na napisni ploščici, da je oprema primerna samo za enosmerni tok, in za označevanje ustreznih priključkov.
17		IEC60417 No. 5172	Oprema razreda II Označuje opremo, ki izpolnjuje varnostne zahteve, določene za opremo razreda II v skladu s standardom IEC 61140.
18		ISO 3864	Splošna prepoved Označuje prepovedana dejanja ali postopke.
19		ISO 3864	Prepoved dotika Označuje poškodbo, do katere lahko pride zaradi dotika določenega dela opreme.
20		—	Ko je projektor vklopljen, nikoli ne glejte v optični objektiv.
21		—	Označuje, da na označen del projektorja ne smete postavljati nobenega predmeta.
22		ISO3864 IEC60825-1	Pozor, lasersko sevanje Označuje opremo, ki vsebuje del, ki oddaja lasersko sevanje.
23		ISO 3864	Prepoved razstavljanja Označuje nevarnost poškodbe, kot je električni udar, v primeru razstavljanja opreme.
24		IEC60417 No. 5266	Stanje pripravljenosti, delno stanje pripravljenosti Za označevanje, da je del opreme v stanju pripravljenosti.

Št.	Oznaka simbola	Odobreni standardi	Opis
25		ISO3864 IEC60417 No. 5057	Pozor, gibljivi deli Za označevanje, da se skladno z varnostnimi standardi ne smete približevati gibljivim delom.
26		IEC60417 No. 6056	Pozor (premikajoče se lopatice ventilatorja) Zaradi varnosti se ne približujte premikajočim se lopaticam ventilatorja.
27		IEC60417 No. 6043	Pozor (ostri vogali) Označuje ostre vogale, ki se jih ne dotikajte.
28		—	Označuje, da je gledanje v objektiv med projiciranjem prepovedano.
29		ISO7010 Št. W027 ISO 3864	Opozorilo, optično sevanje (kot npr. UV, vidno sevanje, IR) Pazite, da si v bližini optičnega sevanja ne poškodujete oči in kože.
30		IEC60417 No. 5109	Ni za uporabo na stanovanjskih območjih. Za identifikacijo električne opreme, ki ni primerna za stanovanjsko območje.

V tem poglavju so na kratko razloženi težki izrazi, ki niso razloženi v besedilu tega priročnika. Za podrobnosti glejte druge publikacije, ki so na voljo.

AMX Device Discovery	AMX Device Discovery je tehnologija družbe AMX, ki nadzornim sistemom AMX omogoča preprosto upravljanje ciljne opreme. Epson je uvedel tehnologijo tega protokola in omogočil uporabo nastavitve, ki omogoča funkcijo protokola (vklopljeno). Za podrobnejše informacije si oglejte spletno mesto AMX. URL http://www.amx.com/
Razmerje gledišča	Razmerje med dolžino in višino slike. Zaslone z vodoravnim:navpičnim razmerjem 16:9, kot so zaslone HDTV, se imenujejo širokokotni zaslone. SDTV in običajni računalniški zaslone imajo razmerje gledišča 4:3.
Kompozitni video	Način, ki združi videosignal v komponento svetilnosti in komponento barve, za prenos prek enega samega kabla.
Kontrast	Relativno svetlost svetlih in temnih mest na sliki je mogoče povečati ali zmanjšati za izostritev besedila in grafike ali za mehkejši prikaz. Prilagajanje te lastnosti slike se imenuje nastavev kontrasta.
DHCP	Okrajšava za omrežni protokol za dinamično nastavev gostitelja. Ta protokol samodejno dodeli naslov IP opremi, ki ima vzpostavljeno povezavo z omrežjem.
Full HD	Standard velikosti zaslona z ločljivostjo 1280 (vodoravno) × 1080 (navpično) pik.
Naslov prehoda	To je strežnik (usmerjevalnik) za komunikacijo prek omrežja (podomrežja), razdeljenega po podomrežnih maskah.

HDCP	HDCP je okrajšava za High-bandwidth Digital Content Protection. Uporablja se za preprečevanje nezakonitega kopiranja in štiti avtorske pravice s šifriranjem digitalnih signalov, poslanih prek vmesnikov DVI in HDMI. Vrata HDMI na tem projektorju podpirajo HDCP, zato projektor lahko projicira digitalne slike, zaščitene s tehnologijo HDCP. Projektor morda ne bo mogel projicirati slik s posodobljenimi ali revidiranimi različicami šifriranja HDCP.
HDMI	Okrajšava za High Definition Multimedia Interface. HDMI je standard za digitalno potrošno elektroniko in računalnike. To je standard za digitalni prenos slik HD in večkanalnih zvočnih signalov. Slike je mogoče prenesti ob najvišji možni kakovosti brez stiskanja digitalnega signala. Prav tako zagotavlja šifriranje za digitalni signal.
HDTV	Okrajšava za televizijo visoke ločljivosti, ki se nanaša na sisteme visoke ločljivosti, ki izpolnjujejo te pogoje: <ul style="list-style-type: none"> • Navpična ločljivost 720p, 1080i ali večja (p = Progresivno, i = Prepletano) • Razmerje prikaza zaslona 16:9
Prepletano	Pošilja informacije, potrebne za ustvarjanje enega zaslona, s pošiljanjem vsake druge vrstice, in sicer z začetkom na vrhu slike in nato proti dnu slike. Slika lahko utripa, saj je prikazana vsaka druga vrstica slike.
Naslov IP	Številka za prepoznavo računalnika, ki ima vzpostavljeno povezavo z omrežjem.
Progresivno	Projicira informacije za ustvarjanje enega zaslona, in sicer s prikazom slike za eno sličico. Število optično prebranih vrstic je enako, vendar se količina utripanja v slikah zmanjša, ker se je količina informacij podvojila v primerjavi s prepletanim sistemom.

Frekv. osveževanja	Svetlobni element zaslona, ki zelo kratek čas ohranja isto svetlost in barvo. Za osvežitev elementa oddajanja svetlobe je treba sliko optično prebrati večkrat na sekundo. Število osveževanj na sekundo se imenuje hitrost osveževanja in je izražena v hercih (Hz).
SDTV	Okrajšava za televizijo visoke ločljivosti, ki označuje standardne televizijske sisteme, ki ne izpolnjujejo pogojev HDTV televizije v visoki ločljivosti.
SNMP	Okrajšava za preprosti protokol za upravljanje omrežij, tj. protokol za nadzor in upravljanje naprav, kot so usmerjevalniki in računalniki, ki so povezani v omrežje TCP/IP.
sRGB	Mednarodni standard za barvne intervale, ki omogoča boljšo reprodukcijo barv iz videoopreme v računalniških operacijskih sistemih (OS) in internetu. Če ima priključen vir način sRGB, nastavite projektor in priključeni vir signala na sRGB.
SSID	SSID so identifikacijski podatki za priključitev na drugo napravo ali brezžično lokalno omrežje. Brezžična komunikacija je mogoča med napravami z enakim SSID-jem.
Podomrežna maska	To je številčna vrednost, ki določa število bitov, uporabljenih za omrežni naslov v razdeljenem omrežju (podomrežju) z naslova IP.
SVGA	Standard velikosti zaslona z ločljivostjo 800 (vodoravno) x 600 (navpično) pik.
SXGA	Standard velikosti zaslona z ločljivostjo 1.280 (vodoravno) x 1.024 (navpično) pik.
Sinhronizacija	Signali, ki jih pošilja računalnik, imajo določeno frekvenco. Če se frekvenca projektorja ne ujema s to frekvenco, slike niso dobre kakovosti. Postopek usklajevanja faz teh signalov (relativni položaj vrhov in dolin signala) se imenuje sinhronizacija. Če signali niso sinhronizirani, pride do migetanja, zamegljenosti in vodoravnih motenj.

Sledenje	Signali, ki jih pošilja računalnik, imajo določeno frekvenco. Če se frekvenca projektorja ne ujema s to frekvenco, slike niso dobre kakovosti. Postopek usklajevanja frekvenc teh signalov (relativni položaj vrhov in dolin signala) se imenuje sledenje. Če sledenje ni pravilno izvedeno, se lahko v signalu pojavijo navpične črte.
IP naslov pasti	To je Naslov IP za ciljni računalnik, ki se uporablja za opozorila o napakah prek SNMP-ja.
VGA	Standard velikosti zaslona z ločljivostjo 640 (vodoravno) x 480 (navpično) pik.
XGA	Standard velikosti zaslona z ločljivostjo 1.024 (vodoravno) x 768 (navpično) pik.
WXGA	Standard velikosti zaslona z ločljivostjo 1.280 (vodoravno) x 800 (navpično) pik.
WUXGA	Standard velikosti zaslona z ločljivostjo 1.920 (vodoravno) x 1.200 (navpično) pik.

V teh poglavjih si preberite pomembna obvestila o projektorju.

» Sorodne povezave

- "Indication of the manufacturer and the importer in accordance with requirements of EU directive" [str.207](#)
- "Omejitev uporabe" [str.207](#)
- "Reference operacijskega sistema" [str.207](#)
- "Blagovne znamke" [str.208](#)
- "Obvestilo o avtorskih pravicah" [str.208](#)
- "Dodatek o avtorskih pravicah" [str.208](#)

Indication of the manufacturer and the importer in accordance with requirements of EU directive

Manufacturer: SEIKO EPSON CORPORATION
Address: 3-5, Owa 3-chome, Suwa-shi, Nagano-ken 392-8502 Japan
Telephone: 81-266-52-3131
<http://www.epson.com/>

Importer: EPSON EUROPE B.V.
Address: Atlas Arena, Asia Building, Hoogoorddreef 5,1101 BA Amsterdam
Zuidoost
The Netherlands
Telephone: 31-20-314-5000
<http://www.epson.eu/>

Omejitev uporabe

Če se izdelek uporablja v namene, ki zahtevajo visoko zanesljivost oz. varnost, kot so transportne naprave za področje letalstva, železnic, mornarice, avtomobilizma itd.; naprave za preprečevanje nezgod; različne vrste varnostnih naprav itd.; ali funkcionalne oz. precizne naprave itd., je treba premisliti o morebitni vključitvi zaščitne funkcije za primere napak ali

presežkov v samo zasnovo in s tem zagotoviti varnost in popolno zanesljivost delovanja sistema. Ta izdelek ni namenjen za primere uporabe, pri katerih je potrebna izredno visoka stopnja zanesljivosti/varnosti, kot je letalska in vesoljska oprema, glavna komunikacijska oprema, oprema za nadzor jedrske energije ali zdravstvena oprema, povezana z neposredno zdravstveno oskrbo, in druga podobna oprema, zato po celostnem ovrednotenju sami sprejmite odločitev glede primernosti tega izdelka.

Reference operacijskega sistema

- Operacijski sistem Microsoft® Windows Vista®
- Operacijski sistem Microsoft® Windows® 7
- Operacijski sistem Microsoft® Windows® 8
- Operacijski sistem Microsoft® Windows® 8.1
- Operacijski sistem Microsoft® Windows® 10

Zgoraj navedeni operacijski sistemi so v tem vodiču poimenovani »Windows Vista«, »Windows 7«, »Windows 8«, »Windows 8.1« in »Windows 10«. Poleg tega se za te operacijske sisteme uporablja skupni izraz »Windows«.

- OS X 10.7.x
- OS X 10.8.x
- OS X 10.9.x
- OS X 10.10.x
- OS X 10.11.x
- macOS 10.12.x
- macOS 10.13.x
- macOS 10.14.x

Zgornji operacijski sistemi so v tem priročniku poimenovani »OS X 10.7.x«, »OS X 10.8.x«, »OS X 10.9.x«, »OS X 10.10.x«, »OS X 10.11.x«, »macOS 10.12.x«, »macOS 10.13.x« in »macOS 10.14.x«. Poleg tega se za te operacijske sisteme uporablja skupni izraz »Mac«.

Blagovne znamke

EPSON je registrirana blagovna znamka, EXCEED YOUR VISION, ELPLP in njihovi logotipi pa so registrirane blagovne znamke ali blagovne znamke družbe Seiko Epson Corporation.

Mac, OS X in macOS so blagovne znamke družbe Apple Inc.

Microsoft, Windows, Windows Vista in logotip sistema Windows so blagovne znamke ali registrirane blagovne znamke družbe Microsoft Corporation v Združenih državah in/ali drugih državah.

Wi-Fi[®], WPA2[™], WPA3[™] in Miracast[™] so blagovne znamke organizacije Wi-Fi Alliance[®].

App Store je storitvena znamka družbe Apple Inc.

Chrome, Chromebook in Google Play so blagovne znamke družbe Google LLC.

HDMI, logotip HDMI in High-Definition Multimedia Interface so blagovne znamke ali registrirane blagovne znamke družbe HDMI Licensing LLC.



»QR Code« je registrirana blagovna znamka družbe DENSO WAVE INCORPORATED.

PJLink je blagovna znamka, ki je v postopku registracije ali je že bila registrirana na Japonskem, v Združenih državah Amerike ter drugih državah in območjih.

Crestron[®], Crestron Connected[®], Crestron Fusion[®], Crestron Control[®] in Crestron RoomView[®] so registrirane blagovne znamke družbe Crestron Electronics, Inc.

Intel[®] je registrirana blagovna znamka družbe Intel Corporation v ZDA in/ali drugih državah.

Imena drugih izdelkov v tem dokumentu so uporabljena le za namene prepoznavanja in so lahko blagovne znamke njihovih lastnikov. Epson se odpoveduje vsem pravicam do teh znamk.

Obvestilo o avtorskih pravicah

Vse pravice pridržane. Brez predhodnega pisnega dovoljenja družbe Seiko Epson Corporation nobenega dela tega dokumenta ni dovoljeno razmnoževati, shranjevati v sistemu za arhiviranje ali pošiljati v kakršni koli obliki ali na kakršen koli način, ne elektronski ne mehanski, ne s fotokopiranjem, snemanjem ali kako drugače. V zvezi z uporabo informacij v tem dokumentu ne prevzemamo nobene odgovornosti za morebitne kršitve patentov. Prav tako ne prevzemamo nikakršne odgovornosti za škodo, ki izvira iz uporabe informacij v tem dokumentu.

Družba Seiko Epson Corporation in njena lastniško povezana podjetja kupcu tega izdelka ali tretjim osebam niso odgovorna za škodo, izgube ali stroške, ki jih kupec ali tretje osebe utrpijo zaradi nezgode, napačne uporabe ali zlorabe tega izdelka, nedovoljenih sprememb, popravil ali dopolnitev tega izdelka oziroma (razen v ZDA) ravnanja, ki ni skladno z navodili družbe Seiko Epson Corporation za uporabo in vzdrževanje.

Družba Seiko Epson Corporation ni odgovorna za škodo ali težave, ki nastanejo zaradi uporabe dodatne opreme ali kakršnih koli potrošnih izdelkov, ki jih družba Seiko Epson Corporation ni označila kot izvirne izdelke Epson ali odobrene izdelke Epson.

Vsebina tega priročnika lahko spremenimo ali posodobimo brez predhodnega obvestila.

Slike v tem priročniku se lahko razlikujejo od dejanskega projektorja.

Dodatek o avtorskih pravicah

Te informacije se lahko spremenijo brez obvestila.

© 2020 Seiko Epson Corporation

2020.1 413904400SL